

LAW OFFICE OF FERAS S. RAFEE

المحامي فراس الراقعي

ماجستير في القانون

238-6300 (718)

مكتب بروكلين - باي ريدج

68- 24 Colonial Road, First Floor, A1
Brooklyn- Bay Ridge, New York, 11220
(718) 238- 6300 www.rafeelaw.com

توزع مجاناً

FRIDAY, OCTOBER 30, 2015 / Vol. 6 - Issue 224

www.ghorbanews.com

أسبوعية - شاملة - حرة - مستقلة

اقرأ في هذا العدد

المرشح الرئاسي الأمريكي
دونالد ترامب سيفلق
المساجد اذا فاز في الانتخابات



حقائق تكشف لأول مرة
حول ما كان يجري في قاعدة
خميس مشيط قبل قصفها

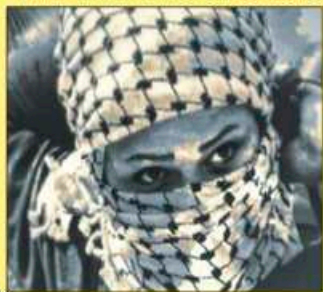

الكوفية
الفلسطينية
أيقونة
شعب ينتفض

الظروف الصعبة لا تثني المقاتل
اليمني عن التقدم في العمق السعودي



الأطفال اليمنيون
يموتون من الجوع والمرض

واليمنيون وحدهم من يحدد مكان
المعركة وزمانها... في السعودية



www.classytravel.us

The Quality at the
Best PriceAhmed Nadim
ahmed@classytravel.us

خبرة طويلة - خدمة ممتازة - سرعة في الأداء - أماكن وحجوزات مؤكدة

Tel.: 718.285.0464 / 917.983.2788

لسفركم إلى كافة دول العالم خاصة بلدان الشرق الأوسط

مصر - لبنان - الأردن - السعودية - اليمن - الإمارات - المغرب - الجزائر - تونس...

تسميات
في السدادإحلات عمرة
على مدار السنة
باسعار مميزة

8119, 3rd Avenue, Brooklyn, NY 11209

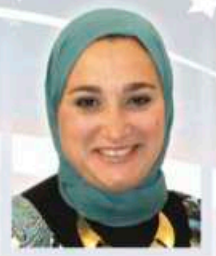
Rasha Salem
rasha@classytravel.us

المرکز الطبي المتكامل



ARTISANS
OF MEDICINE, NYC
www.artisansofmedicine.com

بشري سارة للجاليات العربية
في الباي ريدج و بروكلين
الافتتاح الكبير
لأول مركز طبي متكامل



Tel: (718) 491-2003

**466 Bay Ridge Ave,
Brooklyn, NY 11220**

ARTISANS
OF MEDICINE, NYC
خدمات المركز الطبي

الطب الوقائي لرعاية الاسرة

طب الأسرة
الرعاية الأساسية الأسرة
فحص ما قبل التشخيص
صحة المرأة
الطب والوقائي

أمراض الجهاز الهضمي
التخصص بالمنظار
الكبد
أخصائي التهاب الكبد
سرطان القولون الفرز

الطب الباطني

طب القلب
الطب الوقائي القلب
التصوير التشخيصي القلب
مخطط صدى القلب
الإجهاد اختبار. هولتر
رصد وتشخيص
والتدخلية عائية / الدعائم

الطب وعلم التجميل
اللوازم الطبية
التفسير الكيميائي. صفائح الدم
العلاج البلازما العنية

مواعيد العمل
مفتوح من الاثنين إلى الجمعة
9 حتي 7
السبت: 9 حتي 5

زيارتكم مرحب بها بموعد او بدون موعد
نقبل معظم انواع التأمين الصحي
نقبل جميع انواع الكريديت كارد



RJ MEDICAL
URGENT CARE

www.rjurgentcare.com

بشري سارة للجاليات العربية
في الباي ريدج و بروكلين
الافتتاح الكبير
لأول مركز طبي متكامل

Tel: (718) 680-6006

464 Bay Ridge Ave, BROOKLYN, NY 11220

تنظيم الاسرة
التطعيمات
والخدمات العملية X-RAY
الفحص الشامل والعلاج
علاج الكولسترول
اختبار D.O.T
علاج السكري وضغط الدم
جميع الفحوصات الطبية
إصابات العمل
فحوصات ما قبل التوظيف
فحص المخدرات والكحول
فحص ما قبل السفر
التحصين والتطعيم

علاج اللدغ. والحروق. حروق الشمس
الأمراض والإصابات
حمى OR- الأنفلونزا
الطفح الجلدي أو تهيجات الجلد الأخرى
أمراض العيون و أمراض الأذن
علاج رائحة الفم
خدمات الرعاية العاجلة
للأطفال والبالغين

رعاية مثالية علي أيدي
أطباء معتمدين
ساعات عمل طوال أيام الأسبوع
نحن نتكلم لغتك

زيارتكم مرحب بها بموعد او بدون موعد
نقبل معظم انواع التأمين الصحي
نقبل جميع انواع الكريديت كارد

مختصر مفيد

الأقصى ينادي... فهل من مجيب...؟

الشعب الفلسطيني واحرار العالم العربي والقيصريين يعلمون تمام العلم أنه لا قوة مهما تصفحت بالانقلاب يمكنها أن تحاصر بالانطلاقة الثورية الفلسطينية الجديدة..

الشعب قال كلمة واحدة، لا غيرها.. لا احتلال ولا محتلون.. والقدس صريبة الهوية الفلسطينية الهوى، وأقصاها اسلامي من حجره الأول الى آخر طوية به، فلا مكان لغيره ولا تسمية الا هو..

فقد اعلن راس المنظمة الفاشية الحاكمة في تل ابيب وفي بيان علني وعلى الملأ بأن المسجد الأقصى والجرم الشريف باتا رسميا هما جبل الهيكل... وتمتد إسرائيل أن أولئك الذين يزورون أو يصلون في جبل الهيكل، يجب أن يُسمح لهم القيام بذلك في سلام، وبدون عنف، وتهديدات، وتخويف واستغزاقات

منذ الآن، ستصبح صلاة المسلمين وفقا لبيان تلتياها، هبة يهودية، تمنح وفقا للسلوك والرضى، وأن المسجد الأقصى لم يعد مسماه كذلك، بل أصبح جبل الهيكل، يسمح بالصلاة فيه للمسلمين، بسلام ودون عنف أو تخويف..

ولكي نبقي امام الكارثة السياسية، نؤكد أن اعلان تلتياها، يوم 24 أكتوبر هو، الاعلان الرسمي، لتهدويد المسجد الأقصى، والمقدمة العملية لاصادة بناء هيكلهم المزعوم على حساب مقدستا التاريخي، اعلان يحدد بوضوح انه يسمح لأهل الحق بالصلاة وقتما يريد السماح، وتكملة الجملة يا أيها المضللون، تقول أنه سيتم الصلاة أيضا وقتما يرى أنها استفزاز، أو عندما يرى أن هناك من يقف في طريق اليهود، للصلاة في المسجد الأقصى..

بيان تلتياها لا يحمل تأويلا ولا تفسيراً.. نصا واضحا قاطعا أن المسجد الأقصى، أصبح في خبير كان، وأثر من الماضي..

فهل من مجيب...؟

رئيس التحرير

الافتتاح الرسمي لأحداث مركز طبي متخصص في طب الطوارئ



غربة نيوز- نيويورك- خاص
بحضور ضيوف يمثلون المجتمع العربي الأمريكي من شخصيات عامة وممثلين عن المجتمع المدني والاطباء والمستشفيات والعيادات الطبية والمساجد والكنائس والاعلام .

تم افتتاح المركز الطبي المتخصص في طب الطوارئ في نيويورك بإدارة الدكتور حبيب جودة ورمزي جودة .

ويتميز هذا الصرح الطبي بتقديم خدمة جديدة ومميزة في مجال الطوارئ ، مما يساعد على تخفيف آلام المرضى لكي يرسم الابتسامة على شفاههم .

وقد سعد الحضور الكريم بهذا الانجاز الطبي الرائد مباركين ومهنئين الجالية العربية والامريكية بهذا المركز .

ونحن في جريدة غربة نيوز نهنئ كل القائمين على انجاز هذا المركز الطبي ونشد على ايدي الاطباء الذين قاموا بانشائه ، مباركين لهم آمليين بتوسيع هذا المركز ونقول لهم وفقكم الله الى مزيد من التقدم والازدهار .

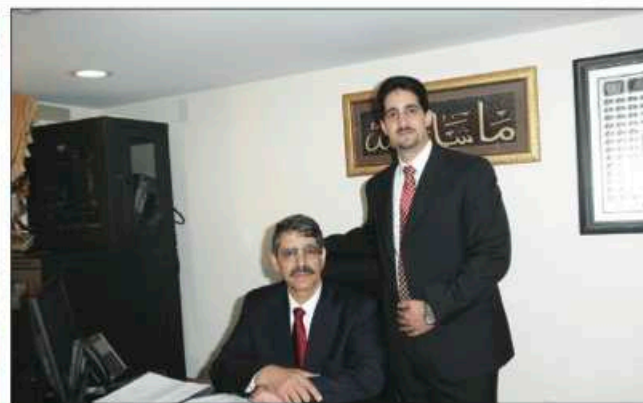

عربية

أسبوعية حرة مستقلة
تعنى بتغطية أخبار الجاليات
العربية في المهجر، وتغطية
أخبار الوطن العربي والعالم
تصدر في نيويورك وتوزع
في الولايات المتحدة الأمريكية

الناشران

عادل قاسم / حبيب جوده

917 - 488 - 9650

المدير التحريري

والتنفيذي

عادل قاسم

مكتب ميشغن

محمد حزام

313-358-6818

مدينة اب

عبد الغني اليوسفي

777883616

مكتب فلسطين

هيا لخضري

مكتب القاهرة

هدى علي منصور

قسم العلاقات العامة

والإعلانات

تصوير

سعيد الأتوب

تلفون / 9734897121

الإخراج الفني



Ghorba News

Arab _ American

Newspaper

Published in New York

Publishers

habib joudeh

Adel Kassim

Manager

Adel Kassim

Photographer

Said Elatab

6825 5th ave

Brooklyn ny 11220

Tel : 917 - 488 - 9650

Fax : 718-709-8849

E:ghorbanews1@yahoo.com

www.ghorbanews.com

المرشح الرئاسي الأمريكي دونالد ترامب سيفلق المساجد ان فاز



أو مؤامرة حقيقية تحدث، وبعدها تقوم باتخاذ إجراء، وأعرب عن رفضه للطريقة التي يتحدث بها ترامب عن إغلاق المساجد، وأضاف قائلا، لدينا حرية دينية، وموقف ليس مناهضا للمسلمين، ولكن ضد الراديكاليين في الجالية المسلمة.

بأمريكا وتلقى مساهمات من حملة ترامب في الماضي، إن الأخير يتحدث قبل أن يعرف ما الذي يتحدث عنه، وأضاف أنه اتقد البعض من المسلمين، لكن الحقيقة هي أننا لا نستطيع أن نفلق المساجد. وشدد كينج إنه ينبغي أن تراقب الولايات المتحدة المساجد لمعرفة ما إذا كان هناك نشاط بها أو أسلحة

قال دونالد ترامب المرشح الجمهوري الاوفر حظا أنه سيفلق بعض المساجد إن فاز برئاسة الولايات المتحدة الأمريكية خلال الانتخابات المزمع اجراؤها في 2016.

و يعتبر هذا اخر تصريح مثير للجدل في الولايات المتحدة يدلي به مناهس هيلاري كلينتون المحتمل الذي عود الجمهور خلال المدة الاخيرة بتصريحات مناهضة للمسلمين والاجانب بشكل عام وهو ما يعتبر ميلا كبيرا ناحية اليمين المتطرف بنية جلب اصوات المحافظين الذين تفرغهم التصريحات المستفزة. و في وقت سابق طالب ترامب ببناء جدار فاصل مع المكسيك لوقف تدفق المهاجرين وهو ما اثار سخط ملايين الامريكيين ذوي الاصول اللاتينية. و خلال لقاء مع قناة فوكس بيزنيس قال المرشح الجمهوري ان استراتيجيته لمحاربة داعش تتلخص في سحب الجنسية الامريكية من الذين قاتلوا مع التنظيم. هذا و شجب عدد من رؤساء المنظمات المسلمة في امريكا تصريحات ترامب المستفزة والغير مسؤولة.

وبينت صحيفة واشنطن بوست، ان النائب «بيتر كينج، انتقد تصريحات المرشح الجمهوري الأبرز على فوكس نيوز. وقال كينج، الذي عقد جلسة استماع بالكونجرس حول مدى التطرف في المجتمع المسلم

WE ARE HERE! 6726 5th Ave

Free Delivery
\$20 Minimum

نقوم بتجهيز وجبات الأفراح والمناسبات
Catering for All Occasions

We Open
7 Days a Week

WE ACCEPT ALL
MAJOR CREDIT CARD

غربة نيوز... الرأي والرأي الآخر

Ghorba News

www.ghorbanews.com

هنا أنت في وطنك ولست في غربة نحن معك لحظة بلحظة

موقع غربة نيوز بحلة جديدة

تابعوا معنا : أهم وآخر الاخبار المحلية والعربية والعالمية

اعلاناتكم المجانية معنا لها طابع مميز

شاركوا بأرائكم واقتراحاتكم

استقبلوا آخر الاخبار على هواتفكم

موقعنا باللغتين العربية والانجليزية

اليمنيون وحدهم من يُحدد مكان المعركة وزمانها... في السعودية



جيزان / على امتداد جغرافية الخط الحدودي الفاصل بين اليمن والسعودية تتمدد نيران المقاتلين اليمنيين زاحفة من شمال اليمن نحو جنوب المملكة، مسيطرة على المزيد من أراضيها؛ إحكام يعقب السيطرة على الأرض وتحكم في سير المعارك ومساراتها.

وتقابل محافظة صعدة ثلاث مناطق سعودية هي نجران وصير وجيزان، والأخيرة تتشارك حدودها بين صعدة وحجة، وتبلغ أقصى نقطة تمكّن اليمنيين من التوغل فيها داخل العمق السعودي حوالي 12 كلم، فيما تتفاوت بقية النقاط والمحاور العسكرية نظراً إلى التداخلات الشديدة (المنطقة الرمادية) الواقعة بين البلدين.

تبدو أحياناً المعارك في هذه الجبهات هادئة أو تشهد حالة من الركود في عملياتها العسكرية وأحداثها القتالية، لكنه هدوء إعلامي أكثر منه عسكري، ولعل سببه هو انشغال اليمنيين في إحكام سيطرتهم على المساحات الجغرافية الكبيرة التي يسيطرون عليها، بعد نجاحهم في حشر الجيش السعودي في مواقع الدفاع في زاوية رد الفعل، واكتفائه بانتظار ما يقرره المقاتل اليمني المتحكم في سير المعركة ومساراتها.

ويحرص اليمنيون على إثبات حضورهم العسكري على كامل المناطق الحدودية، فيما تتركز معظم العمليات القتالية في المناطق التي يُبدي الجيش السعودي حساسيته العالية حيالها، نظراً إلى ما تمثله من أهمية كبيرة، باعتبار أن السيطرة عليها تمهد لعمليات أكبر، وتمثل نقاط انطلاقاً جديدة وفتح مسارات التفافية تمكّن من السيطرة على مساحات جغرافية واسعة بأقل الخسائر، بما فيها السيطرة على مدن ومسكرات يُرغم فيها النظام السعودي على الاعتراف بأمر لطالما أنكره وتجاهله، وهو الأمر الذي حققه المقاتلون اليمنيون في منطقة الجابري وقرى الخوية ودمسك الحثيرة، في جيزان، ومحيط مدينة الربوعة - عسير، بما تراقق معها من عمليات قتل وأسر للجنود السعوديين والاستيلاء على مقر حكومية ومواقع إدارية للجيش السعودي، فضلاً عن اغتنام أسلحة متوسطة وخفيفة وآليات مدرعة.

ويحاول الجيش السعودي التكثيف من حجم وجوده العسكري عبر حشد مئات الآليات المدرعة والدبابات، فضلاً عن القاء الجوى المتواصل على مدار الساعة للحيلولة دون تحقيق اليمنيين مزيداً من الانتصارات، لكنه أمر يبدو صعباً ومكلفاً للغاية، وخصوصاً أن اليمنيين وحدهم من يُحددون مكان المعركة وزمانها.

يحيى الشامي

في جميع الجبهات التي اختار المقاتلون اليمنيون الانطلاق منها في معارك الردع، كان الضابط الأول منذ الطلقة اليمنية الأولى هو استراتيجية المكان/الموقع، سهلاً كان أو جبلاً، وارتباطه بمناطق السيطرة عليها تعني التوغل إلى مواقع أكثر أهمية وأشد حساسية، هذا على المستوى الاستراتيجي. أما على الصعيد العسكري، فالمواقع الجبلية العسكرية السعودية المشرفة على الطرق العامة والقرى السكنية اليمنية كانت هي أول ما قام اليمنيون بتحريرها، كونها كانت تشكل عائقاً أمام الحركة والتنقل بين خطوط النار وجبهات القتال، وكمثال على ذلك كان جبل «توليق» - أحد أكبر جبال الجهة الغربية قبالة جيزان - هو المنطلق الأول للعملية العسكرية التي شنّها اليمنيون في زحفهم نحو الخوية وقرائها ومواقعها العسكرية وتشعبات وديانها.

وفي الجهة الشرقية، كانت سلسلة جبال «الشرفة، والمخروق»، هي أيضاً نقاط انطلاقاً استراتيجية تشرف مباشرة على نجران، وتحريرها بالنسبة إلى الجانب اليمني أنهى عقوداً من سيطرة المدفعية السعودية وتسلبها على مصالح الناس ومعايشهم.

تدور المعركة في جبهات الحدود، وحالياً في ما وراءها، وفق إيقاع عسكري منظم يأخذ منحى تصاعدياً، ويقب على معظم عملياتها عنصر المفاجات عبر الكشف المتدرج عن مزيد من نقاط القوة، سواء في عمليات الزحف باتجاه العمق السعودي أو في ما يتعلق بالقوة الصاروخية - كسلاح استراتيجي - التي يجري الحديث بين الحين والآخر عن امتلاك الجيش اليمني للكثير من المنظومات التي لم تدخل بعد في المعركة.

في الميدان من الضروري معرفة جغرافيا الحدود بين البلدين لظهم طبيعة المعارك وتسارع أحداثها، حيث تشكل المساحات الجبلية ذات التضاريس الوعرة معظم الأرض، فيما تمتد مساحات أخرى غير مأهولة بالسكان ولا مؤهلة للحياة فيها على مدى واسع، وهي مساحات لا تحظى بالقدر الكافي من التغطية الإعلامية مقارنة بالجهد المبذول عسكرياً، باعتبار أن التخلي عنها قد يفتح ثغرة للجانب السعودي، وإن كان أصلاً لا يُفكر سوى في

«بلاك ووتر» في عدن؛ ٨٠٠ كولومبي لمؤازرة الإمارات

أنفسهم يعلمون أنها حرب عبثية وليس لها أي مبرر. ويضيف العجري في حديث لـ «الأخبار» أن تلك الدول لا تريد إغضاب النظام السعودي كما أن المشاركة تخرجهم أمام شعوبهم وأمام العالم لأنها تفتقر ليمر خصوصاً في الدول التي لا يزال لديها بعض الاحترام لنفسها لا كما في الأنظمة المتبدلة مثل نظام عمر البشير. ولذلك نجد تصريحات عن مشاركة لقوات من مصر أو السنغال ثم يأتي النفي مباشرة. وعلق العجري على مشاركة السودان في الحرب، يكون البشير مطلوباً للمحاكم الدولية بتهمة جرائم حرب، ويعتقد المسؤول اليمني أن السعودية وعدته بالحماية من الملاحقة الدولية مقابل مشاركته، مضيفاً أن نظام البشير نظام قمعي ودكتاتوري ويتخذ قرارات ليست محل رضى الشعب السوداني الذي تعتقد أنه غير راض عن إرسال قوات سودانية إلى اليمن. وعن سيطرة القاعدة، وداعش، على عدن، يقول العجري لذي يمثل «أنصار الله» في الوفد إلى مسقط حالياً، إن الحركة أكدت من البداية وجود هذه العناصر وأن عمليات التحالف متواطئة ومتورطة في تسهيل سيطرتهم على مدن في الجنوب. وأضاف، «كانت تصلنا معلومات عن حجم الامداد الذي تلقاه الجماعات الإرهابية سواء في عدن أو في تعز وعبرنا عن استغرابنا من صمت المجتمع الدولي الذي لم يكن يجهل هذه المعلومات، وفي لقاء اتنا معهم كنا قد نصحناهم بهذه المعلومات ولم يكونوا يستطيعون إنكارها».



في عدن ومكيراس ومارب، لذا يبدو أنها تبحث عن قوات أخرى تحمي وجودها في عدن على الأقل، حيث تقع مصالحها الاستراتيجية. فزيما يسود اعتقاد لدى الرأي العام اليمني بأن الإمارات تقف منذ سنوات وراء إحياء مشروع السوق الحرة في عدن، عادت بعض الصحف الموالية للإمارات للحديث عن نية الأخيرة التعاقد مع حكومة خالد بحاح المستقبلية باستثمار منطقة عدن الحرة. ورأى ناشطون يمنيون أنها تريد أن تضمن بقاء عدن على حالتها حماية للسوق الحرة في دبي، الأمر الذي يقسر أبناء نية استقدامها المزيد من المرتزقة إلى عدن.

في هذا السياق، يرى عضو المكتب السياسي لـ «أنصار الله»، عبد الملك العجري، أن المشاركة في العدوان محرجة لكل الدول التي أعلنت تأييدها لحملة السعودية لأنهم في قرارة

الأسبوع الماضي عن توجه حكومي لإرسال قوات إلى اليمن للقتال في صفوف التحالف الذي تقوده السعودية. ونفى المتحدث باسم الحكومة موريتانية محمد الأمين ولد الشيخ وجود أي معلومات رسمية عن إرسال جنود موريتانيين إلى اليمن.

من جهة أخرى، لا يبدو أن القوات السودانية التي وصلت إلى عدن قبل أسبوعين قد حققت أي خرق على المستوى الأمني، وخصوصاً أن القاعدة، وداعش، أحكما القبضة على عدن باعتراف إعلام العدوان أول من أمس، أو على المستوى العسكري ولا سيما أن حديثاً واسعاً كان يتردد عن أنه من ضمن مهماتها الالتحاق بجبهة تعز دعماً لمسلحي القاعدة، والإصلاح، التي تكبدت هزائم وخسائر هادحة خلال الفترة الماضية.

خسرت الإمارات الكثير من قواتها وعتادها

ذكرت المعلومات أن صاحب الشركة القابضة «بلاك ووتر»، هو أميركي الجنسية ويُدعى إريك برينس كان يعمل في سلاح البحرية سابقاً وهو صديق شخصي لثوي عهد أبو ظبي محمد بن زايد، وأن الإمارات كانت قد دفعت للشركة 529 مليون دولار لبناء جيش خاص من المرتزقة كلهم من كولومبيا وصربيا وجنوب أفريقيا عام 2011، أثناء ازدياد مخاوفها من تنظيم «الإخوان المسلمين» خلال موجة «الربيع العربي».

وتشير المعلومات إلى أن بن زايد وبحكم علاقته بالشركة، فإنه ينوي الامسك بزمام الوضع الأمني والعسكري في عدن عبر تلك القوات المتخصصة في قمع أي تحرك مناهض للوجود الإماراتي هناك. وبحسب المعلومات، فإن رئيس فرع الشركة في الإمارات هو مايكل رومي، وهي تتعاقد عبر الفرع مع شركة من جنوب أفريقيا متخصصة في الأمن والجيش من المرتزقة اسمها executive outcomes. وكشف رومي أن القوات المنوي إرسالها إلى عدن ستكون تحت قيادة دولة الإمارات بدعم من السعودية. وكانت وسائل اعلام كولومبية قد تحدثت في وقت سابق عن أنه قد أرسل فوج أولي من تلك القوات وقوامه عشرات المقاتلين الذين لا يتجاوزون المئة مقاتل خلال الأسابيع الماضية إلى عدن بملايس عسكرية سعودية. وبحسب الاعلام الكولومبي، فإنه من المتوقع أن يلتحق بهم آخرون خلال الأيام المقبلة للمشاركة في اقتحام صنعاء..

وكانت وسائل إعلامية موريتانية قد تحدثت

علي جاحز صنعاء | فيما تتدهور الأوضاع في عدن بسرعة كبيرة مع انتشار التنظيمات المتطرفة، تزداد التساؤلات عن التدابير التي ستخضعها قوات الغزو لمحاولة استعادة السيطرة على الوضع، في ظل عجزها عن تأمين المدينة وحكمها كما كان مفترضاً. وبرز في اليومين الماضيين، في هذا المجال، حديث عن تعاقد الإمارات مع قوات كولومبية لدخول عدن إلى جانب القوات الإماراتية والسودانية.

وعلم أن الإمارات تعاقدت مع شركة «بلاك ووتر» المسجلة في أبو ظبي تحت اسم (R2 Reflex Responses)، لاستقدام قوات من المرتزقة الذين تجندهم الشركة ليشاركوا في عمليات قوات «التحالف» في عدن. وكان موقع راديو RCN الكولومبي، قد ذكر أن 800 عنصر من الجيش الكولومبي السابق سوف يخدمون في اليمن بعد اجتيازهم عملية اختبار صارمة، لافتاً أنه مع نهاية شهر تشرين الأول الحالي سيكونون ضمن قوات التحالف في مدينة عدن. ومن جهته، أفاد رئيس جمعية الضباط المتقاعدين للقوات المسلحة الكولومبية (أكون)، الجنرال المتقاعد خايمي رومي، في مقابلة مع الإذاعة نفسها، أن «الأمر ليس جديداً، فهم أرسلوا جنوداً سابقين مراراً وتكراراً إلى بلدان أخرى، مشيراً إلى أن الاتفاق أبرم بعيداً عن السلطات الكولومبية».

وبرغم نفي قيادة المنطقة العسكرية اليمنية الرابعة في عدن، المؤيدة للتحالف، هذا الأمر،

الأمم المتحدة : ملايين اليمنيين بحاجة ماسة إلى المساعدات الغذائية



حذر منسق الأمم المتحدة للشؤون الإنسانية في اليمن، يوهانس فان دير كلاو (الصورة) من المنحى السلبي والمروع للحرب والحصار على السكان في اليمن، مجدداً دعوته للالتزام بحماية أرواح المدنيين والبنية التحتية وفقاً للقانون الإنساني الدولي.

وأوضح فان دير كلاو في تصريح له في موقع إذاعة الأمم المتحدة، أن الحرب في اليمن تأخذ منحى سلبياً مروعاً على السكان المدنيين، إما من خلال العمليات العدائية أو بسبب القيود المفروضة على الواردات التجارية التي حرمت المؤسسات الإمدادات الحيوية لتوفير الخدمات الأساسية. وفيما كشف موقع المنظمة الدولية ارتفاع عدد القتلى في اليمن إلى أكثر من 2500 مدني و5000 جريح، منذ بدء العدوان على اليمن في شهر آذار الماضي، أكد أن الخدمات الأساسية في اليمن بما في ذلك الخدمات الصحية وتوفير المياه والصرف الصحي باتت على وشك الانهيار، فيما أصبح ملايين اليمنيين في حاجة ماسة إلى المساعدات الغذائية، فضلاً عن احتياجهم للدعم الغذائي الصحي لبقاء أطفالهم على قيد الحياة.

ودعا منسق الأمم المتحدة للشؤون الإنسانية في اليمن، للسماح بالوصول غير المشروط لتوفير المساعدات المنقذة للأرواح التي أصبح الأهالي في حاجة ماسة لها.

مسؤول أممي يحذر من موت الأطفال باليمن جراء نقص الأدوية



وأنها كانت قد أرسلت وبصورة منتظمة الإحداثيات الجغرافية لموقع المستشفى إلى التحالف، كما أن شعارها كان موضوعاً ويوضح على سطح المبنى، وفقاً لبيان حصلت عليه الأناضول. ووفقاً لنشطاء وحقوقيين للأناضول، وعدن، فإن أغلب المرافق الصحية التي تعرضت للاعتداء بغارات جوية تقع في صعدة وحجة، شمالي البلاد، فيما تعرضت مرافق أخرى لقذائف الحوثيين بتعز

الأطفال المعرضين لخطر سوء التغذية المميت تصاعف ثلاث مرات ليصل إلى أكثر من نصف مليون طفل. وأوضح في بيانه أن هناك 10 ملايين طفل في مختلف أنحاء البلاد، بحاجة إلى معونات إنسانية، وناشد، مرة أخرى، كل الأطراف المعنية إلى احترام القانون الإنساني الدولي ووضع حد لهذه المأساة.

وقال المسؤول الدولي، في بيان نشر على موقع المنظمة الإلكتروني، إن المرفق الصحي الذي تعرض للقصف في مدينة صعدة، شمالي اليمن، يعتبر الـ39 ضمن المرافق الصحية التي تعرضت للاعتداء منذ تصاعد أعمال العنف في آذار/مارس الماضي. وأضاف "ليك" أن النقص الحاد في الوقود والأدوية والكهرباء والماء يهدد بمزيد من تعطيل الأعمال، مضيفاً "هناك خطر حاد ناجم عن أمراض يمكن الوقاية منها، كما أن عدد

صنعاء حذر "أنتوني ليك" المدير التنفيذي لمنظمة الأمم المتحدة للطفولة (اليونيسيف)، من أنه "قد يموت المزيد من الأطفال في اليمن بسبب نقص الأدوية والرعاية الصحية أكثر من أولئك الذين يقتلون بالرصاص والقصف".

وقال المسؤول الدولي، في بيان نشر على موقع المنظمة الإلكتروني، إن المرفق الصحي الذي تعرض للقصف في مدينة صعدة، شمالي اليمن، يعتبر الـ39 ضمن المرافق الصحية التي تعرضت للاعتداء منذ تصاعد أعمال العنف في آذار/مارس الماضي.

وأوضح "ليك" أن النقص الحاد في الوقود والأدوية والكهرباء والماء يهدد بمزيد من تعطيل الأعمال، مضيفاً "هناك خطر حاد ناجم عن أمراض يمكن الوقاية منها، كما أن عدد

السعودية تواجه خطة دولية

اليمن. وكانت السعودية قد تعمدت قصف مستودعات المعونات بعد إيصالها إلى ميناء الحديدة، فضلاً عن تدمير رافعات الميناء القادرة على إنزال حاويات بكاملها بسرعة. كذلك قصفت طائرات التحالف، قوافل الشاحنات التي تنقلها، في أعمال عدوانية مكشوفة، ولجأت إلى قصف المستشفيات بعد إيصال أدوية إليها، غير آبهة بأطقمها وأوضاع الجرحى. الأمم المتحدة لامت السعودية أيضاً على التلوك في دفع المساعدات الأولية لأنها بتعديها أوتحت للدول الأخرى بأنها مسؤولة عن تسديد البيلغ، فلم تكتفب في النداء للدول الأخرى الأعضاء، أي إن تعهدوا كان من أجل التعطيل وحسب، وهذا ما استنتجته الأمم المتحدة بعد طول صبر، وعبر عن غضبه منه ستيفان أوبراين في إحاطته السابقة أمام مجلس الأمن في 19 آب الماضي.

الفاية. ووقعت مذكرات تفاهم تم بموجبها دفع 244 مليون دولار حتى أيلول الماضي، ومن المتوقع أن يتم التوقيع على دفع الدفعة العاشرة والأخيرة خلال الأيام المقبلة. لكن المنظمة الدولية أثار الكثير من الهواجس حيال حياد السعودية في توزيع المساعدات بالنظر إلى أنها طرف رئيسي في النزاع وتأخذ موقفاً عدائياً من شريحة واسعة من اليمنيين هم الحوثيون. وقد عبر مسؤولون كبار في الأمم المتحدة معنيون بتوزيع المساعدات عن التلوك الشديد في نقل المساعدات أو السماح للسفن بالرسو، كذلك منعت من دخول ميناء الحديدة بالتحديد كونه يقع تحت سيطرة الجيش اليمني واللجان الشعبية. وبحسب ما علمت «الأخبار»، فإن التمييز كان فاضحاً إلى درجة أخرج الأمم المتحدة وجعلها تبدو متحيزة وتتلقي رسائل انتقاد شديدة من

تزار عبود نيويورك / دعا الأردن إلى عقد جلسة مشاورات غير رسمية لأعضاء مجلس الأمن الدولي بحضور وكيل الأمين العام للشؤون الإنسانية ستيفان أوبراين ورئيس مركز الملك سلمان للمساعدات الإنسانية، عبدالله الربيع، لبحث السبل العملية لتعزيز توزيع المعونات في اليمن.

ويتوقع أن تشرح السعودية في الاجتماع كيفية تعاطيها مع توزيع المعونات بعد تعهدا بدفع 272 مليون دولار تلبية لنداء الإغاثة الأول الذي اعتمد في نيسان الماضي. وكان يفترض أن يتولى مركز سلمان، توزيع المعونات إلى جانب معونات ثنائية أخرى، لكن أول دفعة من التعهد سددت بعد خمسة أشهر من تاريخ الإعلان عن الالتزام، حسب الأمم المتحدة التي اضطرت إلى ملاحقة السعودية وإجراء عدة مفاوضات معها لهذه

منسيو حجة: العدوان حرمهم أبسط مقومات العيش



ذلك، لافتاً إلى أنه إذا تأخروا في الذهاب لإحضار الطعام فإن الجنود يرسلون أحد أفرادهم ليطمئن علينا حاملاً معه من نصيبنا.

ويجمع أبناء حجة على أن المياه والكهرباء هم أكثر ما يعانون عدم توافرها. يقول بكري مرارة إن أكثر ما تعانيه هو شح المياه، والكمية التي نأخذها من الجيش لا تكفي إلا للشرب فقط، إضافة إلى كمية قليلة يعطوننا إيها للوضوء من أجل الصلاة وأحياناً تيميم لكي نصلي. ويخبر بكري أن أفراد أسرته، ومنذ تاريخ تدمير طائرات العدوان منزلهم منذ ثلاثة أشهر، لم يستحموا سوى مرتين، مرة وجدنا في خزان أحد المنازل المدمرة بعض المياه فاغتسل الجميع وغسلنا ملابسنا، والمرتة الثانية عندما هطل مطر فخرجنا تحته... الاستحمام بالنسبة إلينا أصبح من المنسيات.

أما الكهرباء، فيقول سالم بسخرية إنها أصبحت أحد المحرمات، بعدما منعتها السعودية عن اليمنيين. وطائراتهم تقصف كل مكان ينبعث منه ضوء حتى ولو كان سيجارة!

الحال نفسها بالنسبة إلى المستشفيات، فهي أيضاً نالت نصيباً كبيراً من الاستهداف، فقد دمرت الطائرات السعودية بحسب شهادة الناجين ما يزيد على 30 مستشفى ومرقفاً صحياً خلال فترة العدوان. يقول عبدالله، وكان في مديرية حرض أكثر من 30 مستشفى ومركزاً صحياً معظمها في مدينة حرض والبقيّة موزعة على القرى والمناطق التابعة لها، وجميعها أصبحت في خبر كان بفعل طائرات العدوان.

الساعة وتستهدف كل حركة دون رحمة، وأقرب منطقة تبعد عنا حوالي 20 كلم. وأضاف، ونحن هنا نعيش في سجن والأطفال لا يستطيعون الخروج من بين الأبناس للعب أو التجول، لأن الطائرات تقصف كل شيء.

أما الشاب سالم الذي لم تمض على زواجه سوى عشرة أشهر، ويعيل أمه وأختين إلى جانب زوجته الحامل، فتتهد قليلاً، ثم قال، «إلى أين نذهب؟ ما من مكان في اليمن لم تستهدفه الطائرات السعودية، حتى مخيمات النازحين قصفت مرات عدة وقتل فيها العشرات، فالسعودية توزع الموت على اليمنيين بالتساوي، ولا تفرق بين نازح وغيره».

وتحدث سالم عن بقية الناجين في الأحياء الأخرى ممن كانوا يساندون العدوان، مؤكداً أنهم يعيشون وحدهم بعدما عملوا كمرتزقة للعدوان وباعوا أنفسهم للشيطان.. هؤلاء خسروا جميع أفراد أسرهم في غارات شنتها الطائرات السعودية على منازلهم. هم يأكلون ممّا بقي من مواد غذائية، ويشربون من المياه الملوثة، رأيناهم مرات عدة يبحثون تحت الأبناس عن طعام، ونشاهدتهم عقب كل غارة يهرعون إلى أماكن القصف للفتيش عن أي شيء، مضيفاً أن البعض قتل أثناء البحث، فطائرات العدوان تقصف المكان وتعاود قصفه بعد دقيقة أو دقيقتين.

المياه والكهرباء من المحرمات! يتقاسم أهالي حجة طعامهم وشرايبهم مع الجيش واللجان الشعبية، والبعض يعيش على ما يجده تحت أنقاض المنازل والمحال. وللطعام والشرب قصة أخرى تجسد مدى التكاتف بين المواطنين والجيش واللجان، يرويها عبدالله، فيقول، «من الصعب إيجاد الطعام والشرب، فالمحال دمرت ومخازن المواد الغذائية قصفت واحترق ما بداخلها، ولكن الجيش واللجان الشعبية يتقاسمون معنا طعامهم وشرايبهم، وهما عبارة عن معلبات وأطعمة جاهزة، كل يوم يذهب أحدنا إلى مواقعهم ويعود بالكمية المخصصة لنا». ويضيف، «صحيح أن الكمية غير كافية، ولكنها تسد جزءاً كبيراً من الجوع ونشكرهم على

يصعب أن تجد مكاناً في حجة غير مسوى في الأرض. في الساعات الأولى من صباح ثالث أيام عيد الأضحى، وبعد التنسيق مع ضباط في الجيش واللجان الشعبية، سُمح لـ «الأخبار» بجولة سريعة في بعض الشوارع الجنوبية من المدينة، حيث يمنع التوغل شمالاً حفاظاً على السلامة. وعلى ظهر دراجة نارية ويكفي كمية كبيرة من المياه المعدنية بدأت الرحلة للبحث عن ناجين في هذه المديرية التي لا تجد فيها سوى الغبار والدخان يملآن الأرجاء، فيما يكسو حطام المنازل والمحال والمدارس والمستشفيات والمساجد شوارع المدينة التي لا صوت يعلو فيها فوق صوت الانفجارات وأزيز الطائرات الحربية. في المقابل، تنتشر على الأرض النقاط العسكرية التابعة للجيش اليمني واللجان الشعبية، المنتشرة بأشكال متنوعة، بأفرادها المتأهبين دوماً.

ركام المنازل ملأجئ للناجين قد تعثر خلال الجولة على رجل أريعيثي يطلب منك بعض الماء ليروي به ظمأ أسرته، وهذه الأخيرة تعيش بين خمس أسر تحت أنقاض المنازل، وتتوزع على أربعة رجال هم عبدالله وبكري وسالم وإبراهيم وسبع نساء إلى جانب 19 طفلاً وشيخ طاعن بالسن، كلهم يتكلمون تحت الركام الذي أصبح الملجأ الوحيد لهم.

تحت أسقف معلقة وجدرا من متشققة تعيش تلك الأسر التي تبدو عليها علامات التعب والحرمان ومرارة العيش. يروي أفراد تلك الأسر تفاصيل معاناتهم، فيقول أحدهم ويدعى عبدالله موسى، تعيش منذ أربعة أشهر، حين دمرت طائرات العدوان، منازلنا على هذه الحال. لا يمكن أن نغادر المنزل الذي عملت على بناؤه سنوات وأنفقت عليه كل جهدي ومالي، صحيح أن المنزل دُمّر ولم يبق منه سوى تلك الزاوية التي نجتمع تحتها أبنائي السبعة وأنا لننام، ولكنني أشعر بأنه ما زال عامراً بداخلي.

وكان لصديقه بكري رأي آخر فيقول، «كيف تنتقل من دون وسيلة نقل؟ لدينا أطفال ولا تستطيع أي وسيلة نقل أن تدخل إلى هنا، والطائرات السعودية تحلق على مدار

حول طيران العدوان مديرية حرض في حجة إلى مدينة أشباح بفعل غاراته المتواصلة على مدار الساعة، لئلا الموقع المحاذي للحدود مع السعودية، جعلت حجة، الهدف الثاني للعدوان بعد صعدة، جواً ويزاً ويحراً، ما حوّل معظم مديرياتها إلى أنقاض. أما من نجا من أبنائها من الموت، فيتخذ من الركام ملجأ له، ويتقاسم قوته مع الجيش واللجان الشعبية، في ظل انعدام الطعام والمياه والكهرباء

أحمد علي الخزان حجة، يصنّف العدوان السعودي محافظة حجة كثاني محافظة يمنية على قائمة الاستهداف التي تصدرها محافظة صعدة. هذا الوضع جعل حجة الواقعة شمال غربي اليمن، إحدى أكبر المناطق اليمنية تضرراً، إن من حيث عدد الشهداء والجرحى أو من حيث حجم الدمار وانعدام الخدمات وتأثير ذلك في حياة أبنائها المنسيين بكل ما تحمله الكلمة من معنى.

تمد حجة المحافظة الأكثر تنوعاً جغرافياً وتاريخياً في اليمن، وتقدر مساحتها بـ 12000 كلم مربع وسكانها بـ 800 ألف نسمة (المحافظة الرابعة من حيث كثافة السكان). تحدها من الشرق محافظة صعدة وعمران والبحر الأحمر غرباً ومن الشمال الأراضي اليمنية التي احتلتها السعودية قبل تسعة عقود من الزمن ومحافظة الحديدة جنوباً. وتتكون من 32 مديرية أهمها مديرية حرض أكبر بوياوات اليمن البرية وأهم معايرها الحدودية.

نالت مديرية حرض في حجة حصّة الأسد من الدمار، حيث تعد الأشد مأساة بعدما عمد العدوان إلى تحويلها إلى مدينة أشباح بفعل غاراته المتواصلة على مدار الساعة. وكانت حرض تمثل أكبر سوق يمنية حرة يرتادها المواطنون اليمنيون والسعوديون، إلى أن صارت تتلقى حمم الحقد من السماء والأرض والبحر على حد سواء، بسبب موقعها الجغرافي الساحلي والحدودي مع السعودية.

الظروف الصعبة لا تثني القاتل اليمني عن التقدم في العمق السعودي



حرارة، حيث تصل الحرارة فيها إلى 50 درجة في فصل الصيف، وهو تحدٍ يُضاف إلى تحديات التضاريس الجبلية الوعرة الممتدة على مساحة جغرافية كبيرة. تمكن المقاتلون اليمنيون من التكيف مع هذه الظروف بالرغم من انتمائهم لمناطق يختلف مناخها كلياً. ويبدى اليمنيون صبراً كبيراً حيث يربط البعض في هذه الجبهة منذ بداية العدوان في ظل ظروف قاسية فرضتها الحرب. دأب محمد، أحد أبناء المناطق الوسطى التي التقته الأخبار في أحد مواقع القتال يقول إنه في البداية كان الأمر صعباً للغاية، وخصوصاً في أشهر الصيف لكننا تعودنا ظروفنا هذه، فالجهاد في سبيل الله والدفاع عن المستضعفين يستحق منا كل هذا العناء.

وأضاف دأب محمد، أن الجنود السعوديين لا يتمكنون من الثبات في مواقعهم إلا في ظل محفزات وأجواء من الرفاهية، حيث المكيفات الهوائية والكهرباء التي تصل حتى إلى متاسهم. في المقابل، يقول المقاتلون اليمنيون إن صبرنا وحياتنا في أوضاع قاسية كهذه هما أحد أسباب النصر الإلهي الذي نسعى لتوفير كل عوامله، وأن نؤهل أنفسنا له.

ويخلاف جبهة جيزان، تشهد جبهة عسير ذات الارتفاعات الجبلية الشاهقة جواً بارداً، وخصوصاً مع دخول فصل الشتاء، ولم تمنع هذه الظروف الصعبة المقاتل اليمني من المرباطة في هذه الجبهة.

وبالرغم من تعدد الأسباب الدافعة

الظروف الاعتيادية. عسكرياً، تفرض الطائرات الحربية السعودية حالة من السيطرة الدائمة على مدار الساعة تشمل كيلومترات عدة قبل نقاط الترسيم الحدودي بين البلدين. وتتعامل الطائرات مع كل الأجسام المتحركة والثابتة كأهداف عسكرية (قرى، مزارع، وسائل نقل، أسواق، وحتى مخيمات النازحين). وهو تحدٍ نجح المقاتل اليمني في تجاوزه معتمداً على أساليب قتالية امتزجت فيها قدرات الجيش مع خبرات مقاتلي اللجان الشعبية، الذين طوّروا أساليب قتالية تتناسب مع الظروف الجغرافية والبيئية.

وكان المقاتلون اليمنيون في بداية المعارك قد تمكنوا من تطهير معظم السلاسل الجبلية، ومن طرد حرس الحدود السعودي، الذين كانوا عبر سلاح المدفعية يستهدفون الطريق العام المتاخم للشريط الحدودي.

يوضح القيادي الميداني دأب مرتضى، أن الطائرات السعودية لا يمكنها أن تمنع تنقلاتنا بين مختلف الجبهات التي تمتد على مساحة شاسعة. ويضيف في حديثه للأخبار أن الطائرات يمكنها أن تمنع الحركة في مساحة محدودة ولمدة قصيرة، وهذا أمر تكيفنا معه طيلة سبعة أشهر من العدوان بالاعتماد على أساليب عدة تجاوزنا فيها هذا التحدي، وأفقدنا سلاح الجو تأثيره في هذا المجال وفاعليته.

وتعد منطقة تهامة - الجبهة الغربية الشمالية - من أشد مناطق الجزيرة العربية

تضاريس وعرة وظروف مناخية صعبة، فضلاً عن التفوق السعودي الجوي، كلها عوامل تحفز المقاتلين اليمنيين في الجبهات الحدودية على الاستمرار في المواجهة، إمعاناً في إرساء توازن يسهم في ردع العدوان المتواصل ضد أرضهم وشعبهم

يحيى الشامي

جيزان ، لترجم جبهات القتال وراء الحدود إصرار اليمنيين على ردع العدوان المؤغل في دماهم. ويعكس الحضور المتنوع للمقاتلين اليمنيين في العمق السعودي سمات المقاتل العربي، معيداً إلى الذاكرة الصورة النمطية للقبيلة العربية المرتبطة بمنظومة أخلاقية عقائدية وعرفية. ويتكون المقاتلون اليمنيون من ثلاثة عناصر (الجندي في الجيش، رجل القبيلة، واللجان الشعبية). يخضع هؤلاء للدورات عسكرية لاكتساب مهارات قتالية عالية.

تنوّع جبهات القتال الحدودية على تضاريس بيئية مختلفة جبلية وصحرافية وتمتد السلاسل الجبلية - كأبرز سمّة بين الجبهات - على كامل المساحة الجغرافية في المناطق الحدودية (عسير، نجران، جيزان)، في وقت اشتهر فيه المقاتلون اليمنيون بخبرتهم في خوض المعارك الجبلية.

وللوصول إلى جبهات القتال وراء الحدود تدهم المقاتل اليمني مخاطر عدة (حربية وبيئية)، ليس أهونها جغرافية الأرض وتمتد خطوط النار على كامل أرض الحدود، وهي أرض يعد العيش فيها تحدياً في ظل

الثورة اليمنية حملت شعارات وتبنت مواقف معادية لمشاريعهم.

وفي مصادفة جمعتنا في إحدى الجبهات مع لحظة وقوع جنود من الجيش السعودي أسرى في قبضة المقاتلين اليمنيين كان لافتاً طريقة التعامل التي يحظون بها من جانب اليمنيين منذ أسرهم في أرض المعركة حتى وصولهم إلى أماكن «ضيافتهم»، كما يُسميها اليمنيون، باعتبارهم «ضيوفاً»، لا أسرى. يعمل المقاتل اليمني على تطبيب الأسير في حال إصابته، حيث يحمل على أكتاف اليمنيين مسافات طويلة قد تتجاوز أحياناً الكيلومترات، وصولاً إلى مكان يبعد عن خطوط النار ويأمن فيها من استهداف الطائرات وخصوصاً أنها تستهدف الجنود السعوديين لمجرد الشك في وقوعهم أسرى أو إذا حاصرهم المقاتلون اليمنيون.

باليمنيين إلى ملء جبهات القتال وتلبية دعوات التعبئة العامة، إلا أن الدافع الإيماني يبرز كأهم عامل ينطلق منه اليمنيون للقتال. هو شعور نابع من صلب الهوية الإيمانية للمجتمع اليمني، وينعكس في حضور المقاتلين من مختلف الانتماءات السياسية والمذهبية وبمختلف الفئات العمرية، ما يُكسب المعركة بُعداً عقائدياً متيناً، وهو بُعد لا يمكن فهم صبر اليمنيين وتجندهم وانتصاراتهم في حال إغفاله.

يلتصق أبو مرتضى على الموضوع، يشعر اليمنيون من اليوم الأول للعدوان عليهم بأنهم يدفعون ثمن حريتهم وانعتاق بلدتهم من النفوذ السعودي المتسلط عليهم لعقود. ويضيف: لم تفلح السعودية في حرف مسار ثورتنا بمختلف الأساليب بما فيها ورقة التكفيريين، ويتابع أن كل ما يقع علينا اليوم يصب في المحصلة في خدمة المشروع الأميركي الإسرائيلي في المنطقة والعالم باعتبار

حقائق تكشف لأول مرة حول ما كان يجري في قاعدة خميس مشيط قبل قصفها

الأربعين ألفاً، والتي خلقت العديد من المجازر. فيما يبقى السؤال المطروح اليوم حول المخطط الإرهابي والخطير الذي كان يعمل عليه السعوديون مع الضباط الإسرائيليين في القاعدة التي استهدفت تحديداً لجهة استخدام سلاح محرم دولياً يتميز بحجم الأضرار التي يخلقها.

من جهة أخرى جرى الحديث عن سبب عدم نجاح منظومة الباتريوت في اعتراض الصاروخ، وهو الأمر الذي استغريه الخبراء العسكريون لسبب قد يتعلق بأن المنظومة لم تكن تعمل أساساً. فيما تساءلت العديد من الصحف العالمية عن نجاعة الحرب التي تقودها السعودية على اليمن في وقت لا يزال فيه اليمنيون قادرين على تحقيق إنجازات عسكرية. وهو ما يعني أن السعودية لم تفلح في أهدافها العسكرية لا سيما بمنع أو كسر القدرات العسكرية اليمنية.

يوماً بعد يوم يتبين حجم الفشل الذريع الذي يعتري التحالف العدواني على اليمن. في وقت جاءت فيه حادثة القاعدة الجوية لتؤكد حجم المؤامرة الدولية على الشعب اليمني. فيما كان من الواضح أن الجيش اليمني واللجان الشعبية، لم تكسرهم حرب السعودية، بل يبدو أنهم خبأوا لها العديد من المفاجآت العسكرية.



مع ضباط من تحالف العدوان على اليمن. وهو الأمر الذي أدى نتيجة الإصابة الدقيقة للصاروخ إلى أضرار كبيرة وضحايا كثيرة لا سيما بين الضباط العسكريين الذين أكدت المصادر أنهم أمريكيون وإسرائيليون إلى جانب ضباط سعوديين ومن دول أخرى. فيما بقيت الرياض متكتمة على ما حصل متعاً لفضيحة سلبية تجاهها. وهو ما أدى لمنع وسائل الإعلام من دخول القاعدة. فالصاروخ إلى جانب القنبلة التي انضجرت والطائرات المذخرة، أحدثنا الكثير من الأضرار التي غيرت جغرافية المكان بحسب

وحوّل ما كان يجري داخل القاعدة، فقد هبطت طائرة عسكرية إسرائيلية صباح الخميس في القاعدة محملة بقنبلة إنشطارية. فيما رافقها طائرة أخرى مدنية وعلى متنها ١٥ خبيراً إسرائيلياً جاؤوا بمهمة إدارة ومراقبة عملية استلام وتجهيز القنبلة الإنشطارية. في الوقت ذاته كان إلى جانب الطائرة الإسرائيلية ٦ طائرات سعودية وإمارتية مذخرة. بينما كان يجتمع في مقر قائد القوات الجوية عدد من الضباط الإسرائيليين يناقشون كيفية تنفيذ الهجوم العسكري بالقنبلة

الصاروخ من الأراضي اليمنية لتعلن بعدها خبر مقتل قائد القوات الجوية الملكية. كما أكدت مصادر صحفية أن قوات عسكرية أمريكية وإسرائيلية كانت تتواجد في القاعدة الجوية حينها وهو ما أدى إلى مقتلهم. مما دفع الرياض للتكتم على الأضرار والضحايا. لكن الأهم هو المعلومات التي كشفتها مصادر محلية يمنية، حول إطلاق الصاروخ وما كان يحدث في القاعدة العسكرية وحجم الأضرار. فقد أكدت المصادر أن توقيت قصف الصاروخ كان مدروساً.

أخذت حادثة استهداف قاعدة خالد بن عبد العزيز العسكرية الجوية حيزاً كبيراً من الإهتمام الإقليمي والدولي. ولعل الأبرز فيها هو حجم الأضرار التي ألحقها الإصابة بالقاعدة، إلى جانب فرضها قواعد جديدة في الصراع الحاصل بين العدوان السعودي من جهة والجيش واللجان الشعبية اليمنية من جهة أخرى. فيما تساءل العديد من المحللين عن سبب إخفاق منظومة صواريخ باتريوت من اعتراض صاروخ سكود. فماذا في المعلومات الجديدة والمهمة حول هذا الموضوع؟ وكيف يمكن تحليل دلالاتها؟

حقائق حول ما كان يجري في القاعدة العسكرية قبل قصفها، أعلنت مصادر يمنية الخميس تمكن الجيش اليمني واللجان الشعبية من إطلاق صاروخ سكود باتجاه قاعدة خالد بن عبد العزيز الجوية في خميس مشيط في عسير جنوب غرب السعودية. وأضافت المصادر أن الصاروخ تمكن من تحقيق هدفه بدقة، فيما أكد الناطق باسم الجيش اليمني العميد غالب لقمان، أن الكيان الإسرائيلي كان قد نقل كميات من الصواريخ والقنابل إلى قاعدة خميس مشيط داخل السعودية. من جهتها اعترفت قيادة القوات المشتركة في الرياض بإطلاق



في تقرير لمركز معا: المرأة في المشهد البيئي الفلسطيني... صانعة للقرار أحياناً وغائبة في أحيان كثيرة

المجتمع المدني والدوام الطويل للساعة الرابعة أو الخامسة عصراً لا تتناسب دائماً مع الموظفة الأم الحريصة على التواجد وقتاً أكثر في البيت مع أطفالها، مشدداً على ضرورة إيجاد أوقات عمل من خلال إجازات أكثر أو تقليص أوقات المغادرة بما يتناسب مع احتياجات المرأة.

المرأة صانعة القرار في مركز بيرك

د. محمد سليم اشتية، مدير ومؤسس مركز بيرك لأبحاث التنوع الحيوي والبيئة الكائن في قرية تل، نابلس، فيؤكد أن تواجد النساء في المركز بنسبة تزيد عن 70% وتولي د. رنا أبو جاموس موقع صنع قرار بترأسها أهم وحدة "للتنوع الحيوي" في المركز هو أمر طبيعي وحقيقي، وفق د. اشتية، بدأ منذ التأسيس عام 2001 وحتى الوقت الحاضر، حيث نجد في الهيئة العامة عدد الإناث يفوق الذكور، وفي مجلس الإدارة تحتل النساء نسبة جيدة.

وأضاف حول خصوصية المرأة والمساهمة بالعمل العلمي البيئي، فيعتقد أن كلا الجنسين عليه أن يتحلى بقيم العطاء والثبات وحب المعرفة والتبحر في العلم، إضافة إلى الصبر وتكريس وقته وجهده لعمله، ولكن ومن خلال خبرته فإن بعض العلوم والنوايا ونقاط البحث العلمي هي ميزة وإبداع بالنسبة للمرأة لما وهبها الله من صبر وإخلاص في العمل.

بيرك نموذج مثالي للشراكة في النوع الاجتماعي

وفي مسألة صنع القرار، فالمشاركة حقيقية وفق د. اشتية، فالوحدة البحثية الأهم تديرها د. رنا أبو جاموس وبالتركيز على المشاركة في صنع القرار اليومية وفهنية وحقيقية وهذا كان أمراً طبيعياً ساهم في كفاءة أعلى باتخاذ قرارات أكثر صواباً، ودوراً مهماً في عملية نجاح العمل ونمو وتطور المركز. وفق الدكتورة فالمرأة قادرة ويتميز على إدارة مركز بيرك والمؤسسات، والوزارات وحتى الدولة، وحول ارتباطات المرأة الأسرية فلا يراها عائقاً لأن المسألة قضية إدارة الوقت، فإذا كانت سليمة وجيدة يستطيع الشخص بغض النظر عن جنسه أن ينجح ويخلص في عمله.

وانتقد د. اشتية غياب ريشات جامعات في كثير من المؤسسات التعليمية الفلسطينية، وبالرغم من ارتفاع عدد النساء المتعلمات، إلا أنهن ما زلن يقفن عن مشهد إدارة مؤسسات التعليم العالي كالجامعات والمعاهد.

ودعا المؤسسات وأصحاب القرار إلى ضرورة إعادة النظر في مسألة إشراك المرأة واتاحة الفرصة لها بجدية، والاستفادة من كفاءتها المهنية، وأعرب بالقول، "عملياً ومن خبرتي الزمنية الطويلة، فأجزم أن المرأة لا ينقصها لا الذكاء ولا الإخلاص ولا المهارات".

ويشيد د. اشتية بالاجازات على مستوى البحث العلمي الصادر عن المركز والتي تنشر في أهم الدوريات العلمية العالمية، ومعظمها بأغلبية مساهمة من الباحثات النساء، ويعتبر أحد الأبحاث الذي شاركت فيها ثلاث شابات، كان بمثابة إضافة علمية ونوعية كبيرة حيث تم فيه اكتشاف خاصية علاجية لإحدى مستخلصات النبات للشفاء من مرض الزهايمر. وختم د. اشتية "نحن محظوظون بزميلاتنا من النساء اللواتي يتمتعن بكفاءة وذكاء وإخلاص".

نظرة عامة على المرأة الفلسطينية وصنع القرار من منظور الجندر تتحدث زهيرة كمال ل"أفاق" والتي ارتبط اسمها بالعمل السياسي النضالي، لكنه برز أكثر للعموم حين دعت إلى تأسيس أول وزارة للمرأة وعينت على رأسها كوزيرة ما بين الأعوام 2003-2007، أن دراسة موقع المرأة في صنع القرار يجب أن يرتبط بالسياق التاريخي والإقليمي، مؤكدة أن المرأة أثبتت

تقول الأتيرة بفخر. المرأة أكثر التصاقاً بالبيئة وحول خصوصية المرأة والبيئة فتقول الوزيرة، "أعتقد أن المرأة أكثر التصاقاً بالبيئة من حولها، وحساسة للمشاكل والمهموم، ويههما المظهر العام والتفاصيل الجمالية التي قد يفصل عنها الرجل".

وعند سؤالها عن كيفية ترجمة التوجه التفصيلي في عملها، فأشارت إلى أنها على النقيض، تركز على القضايا العامة من خلال تحويل الملف البيئي إلى ملف اشتباك سياسي وطني قانوني مع الطرف الإسرائيلي على المستوى المحلي والدولي لكشف جرائمه البيئية.

وختمت عدالة، "المرأة بلا معززات لا تتجح، (ما برفحك إلا دراك)، مشددة أن على المرأة أن تخرج من دائرة أنها أقل درجة ومضطهدة والمجتمع ضدها، فالمرأة قادرة على أن تكون أم وعاملة صاحبة قرار ومناضلة في ذات الوقت. دور نسوي متواضع للمرأة في مركز التعليم البيئي

في حديث مجلة أفاق مع المدير التنفيذي لمركز التعليم البيئي "سيمون عوض"، ومن خلال إحصاء عدد الإناث العاملات في المركز المتخصص في التدريب ونشر الوعي البيئي والمحافظة على الطبيعة وتحجیل الطيور، فلم تزد النسبة عن 20% ومعظمها في مواقع إدارية وتنسيقية وتدريبية أكثر منها في صنع القرار، وعزا عوض ذلك إلى طبيعة المركز المتخصص بعلم بيئي بعيد نسبياً عن معظم الشعب وليس النساء فقط، مشيراً إلى أن العمل في المركز يتطلب خبرة كبيرة ومعرفة بالطيور وتسخييراً جيداً للوقت، الأمور التي لم تقف بصالح المرأة لاحتلال مناصب قيادية في المركز.

وبالرغم من وجود المرأة الخجول في المركز الكائن في بيت جالا، إلا أن عوض أكد ترحيبه بمشاركة المرأة طالما تحلت بالكفاءة والمهارة في إمكاناتها حينها الوصول إلى أعلى الهرم الوظيفي، وسيفتح باب قصة نجاح فلسطينية في حال وجدت امرأة قادرة على العمل في مجال تحجیل الطيور.

لا يقتصر دور مركز التعليم البيئي على وحدة متابعة الطيور، بل يهدف أيضاً إلى التوعية والتعليم البيئي من خلال التدريب في المدارس، وفي سؤال عوض حول حصة النساء في هذا المجال، فأشار إلى أن هناك تدريبات كفؤات يتميزن بقدرتهن على التعامل مع الفئات العمرية الصغيرة، كما أن المدارس يفضلن النساء كمدرسات وخاصة غير المختلطة منها.

الخبرات البيئية محدودة لكلا الجنسين ووفق عوض الذي يعد أول خبير عربي يحصل على شهادة دولية في تصنيف الطيور المغردة، فإن الخبرة والإلمام بقضايا البيئة تعد متواضعة لكلا الجنسين، فهذا الموضوع ما زال جديداً في مجتمعاتنا، ففي الوقت الذي تحتل فيه مواضيع التغيير المناخي والتصحّر والنفايات في العالم اهتمامات أولى، يغيب الاهتمام المجتمعي بالبيئة عموماً، ويمكن قراءة مستوى الوعي البيئي من ثقافتنا في لقاء النفايات في الشوارع وجوانب الطرق والأراضي الخالية.

ويشيد عوض بدور المنتديات النسوية التي يشرف عليها المركز منذ 10 سنوات، والتي ساهمت فعلياً في زيادة الوعي البيئي محلياً واقتراح أفكار تبناها المركز لاحقاً، ومنها على سبيل المثال تطبيق استخدام المواد الصديقة للبيئة في البيت، وتدوير مخلفات الطعام والنبات لصنع الكومبوست. ونظراً لطبيعة النساء المحبة لتبادل الخبرات والتجارب من خلال العلاقات الاجتماعية مع مجتمعهن المحيط، فكانت لكل فكرة جديدة صديقة للبيئة نصيب جيد من الانتشار.

ويرى عوض أن طبيعة الوظائف في مؤسسات

ناقش تقرير آخر صادر عن مركز العمل التنموي/ معا دور المرأة في المشهد المؤسسي وتحديد البيئي، محاولاً تحديد موقعها في المناصب العليا في هذا الصعيد، متسائلاً عن حقيقة تواجدتها في رأس الهرم مؤسسياً أم في القاعدة؟ محاولاً الإضاءة على دور المرأة في القرار البيئي التنموي من خلال عدة مقابلات مع نماذج ومؤسسات بيئية مختلفة.

يستند التقرير المد من قبل الصحفية ربي عنبتاوي بدايةً، على الإحصائيات الفلسطينية الصادرة عن الجهاز المركزي للإحصاء الفلسطيني، حيث ذكرت المؤشرات العامة لعام 2011 وجود فجوة في النوع الاجتماعي من حيث نسبة مشاركة المرأة في القوى العاملة والأجور، حيث بلغت 17% للإناث مقابل 68% للذكور، وذلك على الرغم من أن نسبة التعليم من حيث معدل القراءة والكتابة لن هم فوق الـ 15 عاماً جاءت تقريباً مرتفعة ومتساوية. فيما ارتفعت نسبة العاملين في القطاع العام من الذكور 63% مقابل 37% أي نصف العدد تقريباً. كما كان الفرق في أجر المرأة لصالح الرجل 15% أي (94% ذكور مقابل 79% إناث).

وبالرغم من غياب الإحصائيات المختصة بمشاركة المرأة على الصعيد البيئي، لكن ومن إحدى المؤشرات المثيرة للاهتمام تجاوز عدد النساء العاملات في قطاع الزراعة والحراجة الذكور - ومع أن النسبة في هذا القطاع متدنية عموماً - إلا أن نسبة الإناث المزارعات بلغت ضعف الذكور (21% مقابل 10%)، هذه النسبة تدل على التصاق المرأة بالأرض ودورها في تأمين الغذاء لأسرتها، ما يجعل الاستثمار بطاقتها على الصعيد البيئي والتنمية القرار الأفضل.

أول وزيرة للبيئة في مناطق السلطة الفلسطينية، الجندر لا يعنيها إنما الكفاءة تعد رئيسة سلطة البيئة "عدالة الأتيرة" أول وزيرة تصل دائرة صنع القرار في مؤسسة بيئية على مستوى الوطن، حول هذه التجربة وهل مارست سلطات شبيهة في السابق، تدرجت من خلالها، لتصل موقعاً مهماً كالذي تحتله حالياً، فتشير إلى أنها عملت كمهندسة في بلدية نابلس ثم رام الله منذ عام 1981 حتى 2014، وطبيعة عملها حيث كانت البلديات تتبع القوانين الأردنية، فقد أعطيت كمهندسة صلاحيات كبيرة خاصة إذا تغيب المجلس البلدي، ما جعلها تفرض نفسها ويقتضيه كصانعة قرار في البلديات خلال ثلاثة عقود من العمل في البلديات.

"في البداية لم يكن الأمر سهلاً من الزملاء المحيطين من تقبل فكرة أن مهندسة امرأة تمارس صلاحيات حاسمة مثلها مثل الرجل، ولكن الكفاءة والمهنية والعمل السياسي والتقاني أثبت أن لا فرق بين الجنسين في العمل والعطاء". تقول الأتيرة

وتؤكد الوزيرة أن المرأة الفلسطينية قادرة على أن تصل إلى أي موقع بجدارتها وإصرارها، مشيرة إلى أن المجتمع الفلسطيني منفتح ولا يتصادم مع فكرة أن المرأة شريكه له في كل مجالات الحياة. وعزت غياب نساء في أعلى الهرم في سلطة البيئة إلى أن القضية مرتبطة بالكفاءة والتسلح بالعلم والمعرفة، فهي تؤيد وضع الإنسان الكفؤ في المكان المناسب بغض النظر عن جنسه.

وتشدد الأتيرة أنها ليست منحازة للمرأة بشكل خاص ولم تكن يوماً كذلك، ولا تحب مصطلح الجندر (النوع الاجتماعي أو العدالة في توزيع الأدوار الاجتماعية بين الرجل والمرأة) وتعتبره دخيلاً عليها، ولكنها وبحكم موقعها في سلطة البيئة وعند الإعلان عن 12 شاعراً وظيفياً في العام الماضي، فقد تم قبول النصف من النساء لكفاءتهن بعد خضوعهن للجان مهنية. "بعد عام استطيع القول أنهم أثبتن أنفسهن وممتازات وجديرات بالثقة".

وهكذا)

وحول الجانب الرعائي فتذكر كمال كيف تعاملت بتفهم من منطلق منصبها كوزيرة في شؤون المرأة، حيث كانت نظراً لظروف الانتفاضة الثانية والاجتياحات تسمح بالعمل من المنزل وخاصة للأمهات اللواتي يأتين من مناطق بعيدة، كما وفرت شقة للموظفين للمبيت لتجنب مشاق العودة عبر الحواجز العسكرية المذلة آنذاك، وأيضاً لسكان المناطق البعيدة، مؤكدة أن هذا الشعور مع الموظفين والتعامل معهم بإنسانية وتحسن مشاكلهم جعلهم ينجزون الكثير خلال فترة استثنائية.

نجاح المرأة لنجاح لكل النساء

"المرأة شبكة قادرة على أداء عدة وظائف في ذات الوقت، فهي ترضع صغيرها وعيناها على طنجرة الطهو، وتتحادث بالهاتف وربما تدرس ابنها الآخر الذي يجلس بقرتها". تعبر كمال بضحك والتي اختيرت من قبل الاسكوا التابعة للأمانة العام للأمم المتحدة للتنمية الاقتصادية والاجتماعية في العالم العربي، كمدرسة مختصة بالجندر على المستوى الفلسطيني والعربي.

وختمت كمال، "على النساء أن يرفعن صوتهن أكثر من أجل نيل حقهن بحياة أفضل، هناك ضرورة للاستثمار بالطاقة النسائية التي تشكل نصف المجتمع فهن المتعلمات والأعلى من حيث درجات التحصيل العلمي، والنهوض بهن هو نهوض بالبلد".

الاتفاقيات الدولية والمرأة

تشير كيت أورين وهي المديرية التنفيذية لمنظمة البيئة والتنمية النسائية ضمن كتاب "المرأة في العالم اليوم، حزيران 2013، إلى أن الاتفاقيات الدولية أوجدت روابط مهمة بين النساء والبيئة، ويتمثل التحدي هنا في اتخاذ الإجراءات اللازمة. فمثلاً تتصدى اتفاقية القضاء على جميع أشكال التمييز ضد المرأة (1979)، وهي بمثابة إعلان حقوق دولي للمرأة، لمجموعة من القضايا البيئية. وبالمثل، فإن منهاج عمل بيجين، الذي جاء نتيجة المؤتمر العالمي الرابع المعني بالمرأة (1995)، يتضمن فصلاً كاملاً عن النساء والبيئة... وغيرها من الاتفاقيات الأخرى.

هذه الاتفاقيات أكدت أن النساء في جميع أنحاء العالم ينبغي أن تكون لهن نسبة متساوية من المشاركة في جميع القرارات المتعلقة ببيئتهن. ومن خلال إظهار قدرة كبيرة كقائدات، وخبيرات، ومدربات، ومبتكرات، خطت النساء والحركات النسائية خطوات كبيرة في المحافظة على الموارد المحيطة بهن والمحافظة عليها، فمثلاً تولت النساء زمام قيادة حركة شيبكو الشعبية في الهند في السبعينات من القرن العشرين، وتمكنت الناشطات من إيقاف قطع الأشجار من خلال إحاطتها بأجسادهن - مناقلة الأشجار فعلياً. كما تمكن من حماية مصادر المياه من سيطرة الشركات عليها. وبالمثل، فإن حركة الحزام الأخضر، وهي حركة للمحافظة على الطبيعة والغابات نشأت في كينيا خلال يوم الأرض في العام 1977، هي جهد آخر مشهور نفذته

النساء.

أنها صانعة قرار من موقعها سواء في الأسرة، العمل السياسي، العمل.

وترى كمال التي كانت من أوائل من أدخل مفهوم الجندر على السياق الفلسطيني، انه على الرغم من الإعلان عن مساواة المرأة بالرجل في وثيقة الاستقلال والقانون الأساسي الفلسطيني والخطاب السياسي، ولكن في الحقيقة فعلم المرأة يرتبط بالحاجة لدى المشرعين أكثر منه كحق للمرأة، بمعنى انه حين تنتفي الحاجة لعمل المرأة، ينتفي حق العمل، وهذه النظرة تكرسها المرأة أيضاً لنفسها من خلال اختيارها المنزل لرحب مرتبطة بتدني الرواتب وتقسيم الأدوار التقليدي (المرأة للأسرة والبيت، والرجل لإعالة الأسرة).

وأضافت كمال أن هذا التفكير يخلق تلك الفجوة بين نسب تعليم الإناث في المدارس والجامعات وبين نسب عملهن في الوظائف المختلفة، لكنها أكدت بأن مكانة المرأة في صنع القرار قد تحسنت في العشر سنوات الماضية، وتحديداً في فترة سلام فياض الذي كان مصراً على إشراكها من خلال تعيين ست وزيرات من أصل 20 حقيبة وزارية، وهو الرقم الأعلى منذ تأسيس السلطة الفلسطينية، وأيضاً في تعيينات السفراء حيث وصل عددهن لعشر. وكان يكرر، "لا تحتاج المرأة لمبررات لتطالب بأن تصل صنع القرار، لأنه حقها الطبيعي".

تقنين عدالة النوع الاجتماعي

ولكي تصل المرأة لمواقع صنع القرار فإنها بحاجة إلى وعي من صاحب صنع القرار، وعي من الأحزاب السياسية، وقد سمعت كمال بحكم موقعها كوزيرة سابقاً ومؤسسة للاتحاد العام للمرأة الفلسطينية إلى ضمان إدخال النساء إلى مواقع متقدمة في انتخابات المجلس التشريعي من خلال استصدار قانون الكوتا الملزم في القوائم بنسبة 30%، لكنه لم يلزم الدوائر الانتخابية فانخفضت مشاركة المرأة كثيراً.

أسست وزارة المرأة، وفق كمال، الاستراتيجية الخاصة بالنوع الاجتماعي بمشاركة كل الوزارات، وذلك لضمان إدماج النوع الاجتماعي في المؤسسات الرسمية واستدامة هذا التوجه، وحول مدى استجابة الوزارات لأهداف الوزارة منذ تأسيسها حتى اليوم، أشارت كمال إلى أن إنجاز الوزارات متفاوت، لكن المتابعة قائمة من خلال إشراف خبريات الجندر اللواتي تم تدريبهن ليتابعن موضوع التدقيق في النوع الاجتماعي ومتابعة عمل الهيئة الوطنية لتشغيل النساء في الوزارات المختلفة.

عقدة الجندر

تذكر كمال بحكم تجربتها العميقة في مأسسة مفهوم النوع الاجتماعي وتأسيس وزارة المرأة وحين كانت تناقش مصطلح الجندر، فإنها لم تكن تستخدم المصطلحات الصادمة للمجتمع ك(جندر وحقوق المرأة ومساواة...) والتي دائماً ما يساء فهمها وخاصة في الدول النامية، فكانت تأتيهم في حديثها لإقناعهم من مداخل مختلفة (العلاقات الاجتماعية بين الرجال والنساء هي مفهوم تنموي وحقوق، الربط بين التنمية ومعلومات وبيانات إحصائية لإبراز فجوة النوع الاجتماعي، المرأة هي القوة الاجتماعية والعاملة والضرورية ويجب الاستثمار في طاقتها وقدراتها...)

مرشح امريكي للرئاسة يترحم على صدام حسين والقذافي.. وتوني بلير يعتذر عن بعض اخطائه في حرب العراق واولها "الدولة الاسلامية" .. فلماذا الآن؟ وهل نقبل التوبة؟

لا يشرفنا اعتذاراً من مجرم حرب مثل بلير، ولا اعترافه بأن "الدولة الاسلامية" جاءت نتيجة لعدوانه على هذا البلد العربي العظيم، فنحن لم نطلبها منه، ولن يبرد قلوبنا الا وقوفه في قفص الاتهام كمجرم حرب، ويتلقا القصاص الذي يتلائم مع حجم جرائمه في حق العراق واهله.

التدخل العسكري الغربي بقيادة الولايات المتحدة وبمشاركة بعض العرب الذين يتباكون الآن على العراق، ويترحمون على ايام صدام حسين، كان وما زال يهدف الى تمزيق البلدان العربية، واغراقها في حروب طائفية، وتدمير جيوشها او ما تبقى منها، والاختفاء التي حدثت كانت متممة، والا ما معنى ما يجري حالياً من استمرار هذه التدخلات، وازدحام الاجواء العراقية والسورية بمئات الطائرات الحربية من كل الانواع والجنسيات، تحت ذريعة محاربة خطر "الدولة الاسلامية"؟ العرب والمسلمون هم الهدف، وهم الضحية، والمؤامرة عليهم مستمرة، بدأت باحتلال افغانستان والعراق وتدميرهما، وتتواصل فصولها في سورية واليمن وليبيا، ولا توجد دولة عربية او اسلامية "محسنة" خاصة تلك التي تأمرت ومهدت للتدخلات العسكرية وما زالت.

مؤسسات الدولة، كلها عوامل مجتمعة او متفرقة هيأت الحاضنة لظهور هذه "الدولة" وتمزيق الهوية الوطنية العراقية الجامعة، واستبدالها بالهويات الطائفية والعرقية، وتهجير الطبقة الوسطى، واغتيال اكثر من 350 عالماً عراقياً.

اعتذار بلير سواء كان كلياً او جزئياً، لن يعيد الشهداء الى الحياة، ولا الايادى الى اطفالهم اليتامى، ولا العراق الى دوره كقوة اقليمية عظيمة يهابها الجميع.

توني بلير الذي كذب على شعبه والعالم بأسره، وزور الحقائق حول امتلاك العراق لاسلحة الدمار الشامل متعمداً لتبرير الغزو، مستخدماً "شخصيات" عراقية كبرى في هذه المهمة القذرة، وهو الذي اتفق مع جورج بوش الابن قبل عام على خوض الحرب، مثلما اظهرت الوثائق اخيراً، يجب ان يقدم الى المحاكمة كمجرم حرب، هو وكل الذين تأمروا معه ضد العراق ووصلوه الى هذه الحالة المزرية التي يعيشها، ونحن هنا لا نستثنى جورج بوش، ولا كل العراقيين والعرب الذين تواطأوا معه، وتحولوا الى طاوور خامس في خدمة الغزو والاحتلال، ووفروا لهما الغطاء العراقي والعربي والاسلامي.

عما يحدث في العراق الآن، نتيجة لاختفاء التخطيط وعدم فهم ما كان سيحدث بعد تغيير النظام، والاعتماد بالتالي على معلومات استخبارية خاطئة.

قابلت توني بلير مرتين في حياتي المهنية، احداها كانت في المكتب البيضاوي في مقر رئاسة مجلس الوزراء (داونتنغ ستريت) اثناء الحرب الاسرائيلية على مخيم جنين في نيسان (ابريل) عام 2002، واصطدمت معه بسبب ما لمسته من غياب اي تعاطف في طريقة حديثه ورده على الاسئلة، وكان الكذب والخداع ينضح من احاديثه وكيمياء جسمه، ولم ادم مطلقاً، وبعد ان تعرفت على دوره في حرب العراق لاحقاً، وما اظهره من عداوة للعرب والمسلمين، على احتدادي وخروجي عن مقتضيات البروتوكول في ذلك اللقاء.

نعم الغزو الامريكي للعراق، وكل ما تفرغ عنه من احتلال وتعذيب في سجن ابو غريب، واذلال وتشريحة من العراقيين الذين قاوموا الاحتلال بشجاعة ورجولة، ووضع العراق تحت حكم طائفي، ومقتل مئات الالاف من ابناؤه، وترميل ما يقرب من المليون سيدة ماجدة، وتيتيم اكثر من اربعة ملايين طفل، ربما نسبة كبيرة منهم انضموا لـ "الدولة الاسلامية"، وحل الجيش العراقي، وتدمير



العرب الذين يرفضون الموضوعية والانصاف، ويتمسكون بأرائهم على طريقة "عنزة ولو طارت"، ومن منطلقات عديدة ابرزها طائفي للأسف.

من المفارقة ان تصريحات ترامب هذه تزامنت مع "اعتذارات" قدمها توني بلير رئيس الوزراء البريطاني السابق عن "بعض" الاخطاء التي ارتكبها اثناء خوضه للحرب، ولكنه مارس "الانكار" في ايشع صورته عندما رفض الاعتذار عن غزو العراق واحتلاله، واستشهاد ما يقرب المليون من ابناؤه.

اعتذار بلير تركز على قوله بأن هناك "عناصر" من الصحة من بينها ظهور "الدولة الاسلامية"، وان الذين اطاحوا بالرئيس صدام حسين "يتحملون بعض المسؤولية

عبد الباري عطاوان
دونالد ترامب المرشح الاوفر حظاً للفوز ببطاقة الترشيح الجمهورية لخوض الانتخابات الرئاسية الامريكية يوصف بالانصافي والقباه والتبرج من قبل الكثيرين داخل الولايات المتحدة الامريكية وخارجها، ولكن ما قاله امس في مقابلة مع محطة "سي ان ان" الامريكية "ان العالم سيكون افضل لو بقي صدام حسين ومعهم القذافي في الحكم، ينطبق عليه المثل الذي يقول "خذ الحكمة من افواه المجانين"، فكلام ترامب من ان الوضع في كل من ليبيا والعراق كارثي، واسوأ بكثير من اي وقت مضى (في حكم القذافي وصدام حسين)، وبصراحة لم يعد هناك عراق، ولم تعد هناك ليبيا، حسب قوله، ينطوي على الكثير من الصحة.

لا نحتاج الى المرشح ترامب او غيره لكي يقتنعنا يمثل هذه الحقائق، خاصة نحن الذين عارضنا الغزو الامريكي للعراق عام 2003 واحتلاله، وشككنا بنوايا حلف الناتو التدميرية في ليبيا، وتوقمنا الفوضى الدموية في البلدين، واستفحال الطائفية وامراضها، ولكن ان تأتي هذه الاعترافات، ولو متأخرة، من مرشح جمهوري للرئاسة الامريكية، فانها يمكن ان تحرج الكثير من "المكابرين"

وزير خارجية السودان: الحل في اليمن سياسي مهما طال القتال



قال وزير الخارجية السوداني، إبراهيم غنود، إن الحل في اليمن "سيكون سياسياً مهما طال القتال"، في وقت دافع فيه عن نشر بلاده قوات ضمن التحالف العربي الذي تقوده السعودية، بوصفه "موقف مبدئي لإعادة الشرعية"، معتبراً أن أمن المملكة والبحر الأحمر "خط أحمر" بالنسبة للخرطوم.

جاء ذلك في حوار أجرته معه الأناضول في العاصمة الإثيوبية، أديس أبابا، تناول جملة من الملفات الداخلية، والإقليمية، والدولية.

فعلى الصعيد الإقليمي، وفيما يتعلق بالملف اليمني، قال إن موقف بلاده يأتي ضمن "موقف عربي موحد ساندته الجامعة العربية، وبعد أن شعرنا بحظوظة الوضع من استيلاء الميليشيات على السلطة الشرعية".

وتأتي تصريحات الرجل بعد أيام من نشر مئات من القوات السودانية، في مدينة عدن، جنوبي اليمن، في مؤشر على توسيع السودان مشاركته في عمليات التحالف العربي ضد الحوثيين وقوات الرئيس اليمني السابق علي عبد الله صالح، والتي بدأت منذ 26 مارس/ آذار الماضي.

وكان إعلان مشاركة السودان في "عاصفة الحزم" باليمن، تحولاً في السياسة الخارجية للبلاد التي كانت حتى وقت قريب حليفاً لطهران، ما سبب توتراً في علاقتها بالدول الخليجية، قبل أن تتحسن لاحقاً.

والنسب الماضي، انتقد مساعد وزير الخارجية الإيراني، حسين عبداللهان، في تصريحات صحفية، نشر قوات سودانية في اليمن، قائلاً إنها "لن تجدي نفعاً"، وذلك في أول تعليق رسمي من مسؤول إيراني ضد الخرطوم، منذ شروع الأخيرة في تحجيم علاقتها مع طهران، والذي تجلى عندما أغلقت المركز الثقافى الإيراني وطردت موظفيه في سبتمبر/ أيلول 2014.

ومرراً عبر مسؤولون سودانيون بمن فيهم الرئيس عمر البشير، عن

احباط تهريب اكبر كمية من الكبتاغون عبر مطار بيروت وتوقيف امير سعودي متورط



بيروت. (أ ف ب) - اوقفت الاجهزة الامنية اللبنانية الاثنين اميرا سعوديا واربعة سعوديين آخرين كانوا برفقته خلال محاولتهم تهريب نحو طنين من الحبوب المخدرة على متن طائرة خاصة في مطار بيروت الدولي، وفق ما اكد مصدر امني لوكالة فرانس برس.

وقال المصدر "اوقف امن المطار الامير السعودي عبد المحسن بن وليد بن عبد العزيز المنتمي الى العائلة المالكة واربعة سعوديين آخرين برفقته خلال محاولتهم تهريب نحو طنين من حبوب الكبتاغون المخدرة وكمية من الكوكايين كانت موضبة داخل طرود ومعدة لنقلها على متن طائرة خاصة متجهة الى السعودية".

وبحسب الوكالة الوطنية للاعلام، كانت الطائرة متجهة الى الرياض، وعلى متنها كمية ضخمة من حبوب الكبتاغون موضبة "ضمن اربعين حقيبة".

واكد المصدر الامني ان "عملية التهريب هذه هي الاكبر التي يتم احباطها حتى الان عبر مطار بيروت الدولي" بعد احباط عملية تهريب 15 مليون حبة كبتاغون عبر مرافق بيروت في نيسان/ ابريل 2014 كانت موضوعة داخل مستوصبات محملة بالذرة.

ولا يزال الموقوفون السعوديون الخمسة، وفق المصدر الامني، داخل المطار حيث "يخضعون لتحقيقات باشراف الجمارك".

وبالتالي، فالسودان باتخاذ هذه الخطوة إنما كان ينفذ ما عليه من واجبات تملحها واجبات الأخوة، والسعي لإعادة الأمن والسلام والطمانية والشرعية إلى هذا البلد، خاصة بعد أن شعرنا بحظوظة الوضع من استيلاء الميليشيات (في إشارة للحوثيين) على السلطة الشرعية، والخرطوم كانت أول عاصمة نددت بانقلاب هذه الميليشيات.

× لكن ألا تعتقد أن انضمامكم للتحالف العربي، وقرار ارسال قوات عسكرية لليمن، يجعلكم جزءاً من الأزمة في هذا البلد؟

– القتال مهما طال، فإن الحل يجب أن يكمن في الحل السياسي، ولذلك نحن ندعم جهود الحكومة اليمنية في الوصول إلى توافق سياسي مبني على مبادئ الشرعية المعروفة، وكذلك مخرجات الحوار الوطني (الذي اختتم أعماله في يناير/ كانون أول 2014)، وتنفيذ القرار الأممي 2216، ولذلك رحبنا بقبول الأطراف اليمنية بهذا القرار، والدخول في مفاوضات لإنهاء الأزمة (في إشارة للمفاوضات التي كانت مقررة في وقت لاحق من الشهر الجاري في جنيف، قبل أن يتم إرجائها إلى وقت غير محدد).

أضف إلى كل ما ذكرت، أن هذا العمل الذي تقوم به من خلال التحالف العربي، سيساعد قطعاً في إنجاح جهود الأمم المتحدة في التوصل إلى حل سلمي باليمن، مصطحبين معنا المشهد المؤلم والفاجع في كل من ليبيا وسوريا. والسودان حقاً، يشعر بخاطر تمدد التنظيمات الإرهابية التي قد تحل محل الدولة في اليمن، وهو ما لا نريده لهذا البلد ونشعبه، فهو مهم اليمن لدول القرن الأفريقي مهم مثلما هو مهم لأمن البحر الأحمر، وأمن السعودية، وبدات المنطق فإن أمن المملكة والبحر الأحمر من أمن السودان، فالساسة بأمن البحر الأحمر وباب المندب العمر الرئيسي للملاحة الدولية، أمر غير مسموح به.

× كيف تقيمون علاقة السودان بالسعودية على ضوء مشاركتكم في عمليات التحالف الذي تقوده المملكة ضد الحوثيين وقوات الرئيس السابق علي عبدالله صالح في اليمن؟

– علاقاتنا في أفضل حالاتها على مر التاريخ، ونسعى للمضي في تعزيز هذه العلاقات في كافة المجالات، وفيما يتعلق باليمن، فإن السودان أكد على دعمه بقوة لجهود خادم الحرمين الشريفين (الملك سلمان بن عبد العزيز)، لإعادة الاستقرار والشرعية في هذا البلد، كما أعلننا من قبل وقوفنا بصلابة وحزم إلى جانب السعودية، معتبرين أن أي تهديد لأمن المملكة هو تهديد لأمن بلادنا. وهنا أقول إن السعودية وأمنها واستقرارها، خط أحمر.

× قرار مشاركتكم في عملية "عاصفة الحزم" جاء مفاجئاً لكثير من المراقبين، رغم علاقتكم الخاصة مع اليمن عبر سنوات طويلة، لذلك فإن السؤال الذي يطرح نفسه، ما الذي تفرقت حتى اتخذتم هذا القرار؟

– علاقتنا باليمن علاقة خاصة وتاريخية، كما أن دورنا في هذه القضية هو مبدئي يقوم على مساندة الشرعية هناك، وهذا موقف عربي موحد ساندته الجامعة العربية،

استعدادهم لإرسال 6 آلاف جندي إلى اليمن، كان آخرهم وزير الدفاع عوض بن عوف، الأسبوع الماضي، بالتزامن مع بدء نشر القوات في عدن، والتي لا تزال حتى الآن في حدود 850 جندياً.

وفي معرض رده على سؤال حول موقف بلاده من التدخل العسكري الروسي في سوريا، جدد وزير الخارجية السوداني، رفض السودان "لأي تدخل عسكري كان"، قائلاً، "مهما طال أمد الخيار العسكري، فإن الحل يجب أن يتم باتفاق سياسي.. هذا نقلناه للأشقاء في سوريا بمختلف توجهاتهم، سواء في الحكومة أو للذين يحملون السلاح ضدها".

وأضاف، "ربما يهد أي تدخل عسكري لحل سياسي، لكن الحل النهائي لن يكون قطعاً عسكرياً".

ودخلت الأزمة السورية منعطفاً جديداً، عقب بدء روسيا بهجومه مدن وبلدات ومواقع في سوريا، منذ نهاية سبتمبر/ أيلول الماضي، وتقول موسكو إن هذا التدخل "يهدف مراكز تنظيم داعش"، الأمر الذي تنفيه كل من واشنطن، وعواصم غربية، وقوى المعارضة السورية التي تقول بدورها إن أكثر من 90% من الأهداف التي يضربها الطيران الروسي لا يوجد فيها التنظيم المتطرف فيها، وإنما تستهدف المعارضة، ومواقع للجيش للحر.

وفيما يلي نص الحوار،

الأزمة الفلسطينية الوجودية وخيارات القيادة بين إلتزامات أوصلو وانتفاضات الشعب



رغم كل العقبات التي خلفها العدو وكلاؤه المحليون والإقليميون والدوليون.

خيارات القيادة

أمام هذه الأزمة الوجودية التي تمر بها القضية الفلسطينية، لا نرى أمام القيادة الأوسلوية إلا ثلاثة خيارات،

الخيار الأول، أن تمارس القيادة الحقيقية في قيادة إنتفاضة سلمية شاملة ومتواصلة ومتصاعدة. تعلن القيادة مثلا أنها ستشارك الجماهير في مسيرات سلمية بمئات الألوف من أطفال ونساء ورجال

بحماية الأمن الفلسطيني وتتوجه المسيرة إلى الحواجز أو المستوطنات أو خطوط التماس على طريقة الشهيد زياد أبو عين. في هذه الحالة، وهي مستبعدة تماما، فستنقذ القيادة نفسها وذلك

بالتخلي عن تصورات وتوقعات إسرائيل من أوصلو وتقرب من الآمال الفلسطينية.

الخيار الثاني، وهو أن تعلن القيادة أنها وصلت إلى حائط مسدود وأنها تعتذر عن مصيبة أوصلو التي أوصلت الشعب الفلسطيني لهذا المأزق الوجودي وأنها قررت الاستقالة وتضع مسؤولية الأرض المحتلة مباشرة على من يحتلها ودون وكيل عنه. وهذا خيار مستبعد.

الخيار الثالث، أن تبقى على إزدواجية الخطاب بين ما تقوله للإسرائيليين وللأمريكيين وبين ما تقوله للفلسطينيين ولكن على الأرض تعمل على الإلتزام بشروط أوصلو التي ذكرناها من قبل وتحاول أن ترضي طموح الفلسطينيين بخطوات صغيرة كجلسة مجلس أمن أو رفع العلم الفلسطيني أو تقديم ملف جديد لمحكمة الجنايات الدولية. وكل هذه الخطوات لا تقرب الفلسطينيين من حلم إقامة الدولة المستقلة المترابطة وعاصمتها القدس الشريف.

هذه هو الخيار الأرجح لجماعة أوصلو وهو خيار لم يعد يقنع أحدا وأن طبخ الحصى وخروج البخار من الحلة لا يهدئ من الجوع. لقد آن الأوان لحسم الخيارات لصالح التصور العام للشعب الفلسطيني الذي لا يقبل بأقل من دولة حقيقية ومترابطة وذات سيادة دون الأورام الاستيطانية والحواجز المذلة والتهديد بوقف تحويل أموال الضرائب والمداهمات الأمنية وتصدي رجال الأمن للمظاهرات السلمية بدل قيادتها والانخراط فيها كما فعلوا أيام الانتفاضة الثانية. لقد آن الأوان لبدء العد العكسي لإنهاء الاحتلال فعلا لا قولا.

× محاضر في مركز دراسات الشرق الأوسط في جامعة ريفرزينجورزي

في تحقيق رؤيتها الانفرادية في حل الصراع وهو دولة الأبرثايد لا غير.

لقد استغلت حكومة نتنياهو الأكثر تطرفا في تاريخ إسرائيل الأوضاع المحلية والإقليمية والدولية لصالح رؤيتها تلك والتي يتم تنفيذها على الأرض والقائمة أصلا على جعل قيام دولة فلسطينية مستقلة ومترابطة أمرا مستحيلا.

ودعني أخص مجموعة من التطورات بدأت تشعر إسرائيل في ظلها أن مسألة حسم الصراع مع الفلسطينيين بالطريقة التي تريدها أو تتخيلها أو تتمناها أصبح ممكنا.

× الانقسام الفلسطيني الذي يتعمق كل يوم وخلق أمرواقع في غزة أقرب إلى الفيتو تحت إمرة حماس × الحروب البينية في سوريا والعراق واليمن وليبيا وإنشغال كل دولة عربية في شؤونها الداخلية بعيدا.

× الإجراءات المصرية الأخيرة بحضر أنفاق على امتداد حدود غزة مليئة بالماء لعزل غزة نهائيا وهو هدف إستراتيجي لم تكن إسرائيل تحلم به منذ إنشائها.

× التقارب الخليجي مع إسرائيل بحجة الخطر الإيراني والذي أصبح شبه علني لدرجة أن نتنياهو في خطابه أمام الجمعية العامة أشاد بحلفائه العرب علنا ودعاهم إلى «شراكة دائمة».

× تفاقم الحركات المتطرفة وانتشارها في المنطقة من داعش إلى النصرة ومن الشباب إلى أنصار الشريعة وأنصار الله وأنصار بيت المقدس وجند الإسلام وأجناد مصر وغيرها الكثير.

× دخول الولايات المتحدة السنة الانتخابية والتي عادة تستغلها إسرائيل في توسيع عمليات الاستيطان وابتزاز المزيد من الأسلحة والمساعدات الأمريكية وتحول إسرائيل إلى مكان تعمد المنتخبين للكونغرس والمتنافسين على البيت الأبيض.

إذن كانت الظروف مواتية تماما للتوجه نحو أخطر الأهداف الإسرائيلية وأكثرها إثارة للأحاسيس الفلسطينية والعربية والإسلامية والدولية وهو موضوع الحرم الشريف على أمل تقسيمه زمانيا ومكانيا كما حدث في الخليل. الفرق بين المدينتين أن الخليل كانت تابعة للسلطة الفلسطينية واستطاعت القيادة أن توقع ذلك الاتفاق المذلل والخطير والذي جعل شمعون بيرس يصبح مبتهجا بعد التوقيع. لقد كسبنا معركة القدس، بينما القدس وشباب القدس وأبناء فلسطين التاريخية لا يخضعون لإملاءات القيادة ولا ياتمرمون بأمرها ولا صلاحية لها في القدس وبالتالي إنطلقت الهبة المقدسية وهي بقدر ما هي موجهة ضد الاحتلال موجهة للقيادة الفلسطينية التي وصلت الحائط المسدود.

لقد جاءت هبة الأقصى والقيادة الفلسطينية لا تستطيع التأخير على الأحداث لا من قريب ولا من بعيد ولا تسمع عنها إلا قصاصات من الأخبار تتعلق بسفر وزير أو استقبال ضيف أو صدور بيان مقتضب يناشد المجتمع الدولي لتأمين الحماية للشعب الفلسطيني أو المشاركة في إجتماع لمجلس الأمن أو إلقاء خطاب. لكن كل هذه التحركات لا ترجمة لها على الأرض لإنهاء الاحتلال.

هبة الأقصى والقدس كانت مفاجأة الشعب الفلسطيني، المتقدم دائما على قياداته، للأصدقاء قبل الأعداء. فهذا شعب حي وشجاع ولديه استعداد عال للتضحية والاستمرار بالنضال بالوسائل المتاحة وأنه قادر على قلب الطاولة ولخبطة الأوراق وإجبار الجميع على إعادة حساباتهم والأخذ بعين الاعتبار مطالب هذا الشعب العنيد في الاستقلال والتحرر من الاحتلال

تتوقع إسرائيل من القيادة؟ ماذا توقع الشعب الفلسطيني من قيادة أوصلو وماذا جنى؟ وكيف تصورت القيادة دورها الموزع بين تصوريين وتوقعين؟ لقد حاولت القيادة الفلسطينية أن تكسب ثقة الطرفين معا بحيث تبقى إسرائيل أولا راضية عنها وأمريكا ثانيا من جهة وفي نفس الوقت تقدم نفسها على أنها قيادة نضال وطني تحرري نقلت المواجهة مع العدو الإسرائيلي من المناء في لبنان وسوريا وتونس واليمن والجزائر إلى جبال نابلس ورام الله والخليل والقدس. لقد كان ياسر عرفات يتقن الخطابين والدورين فمن جهة يطير إلى تل أبيب ليعزي ليا رابين في مقتل زوجها ويقبل يديها، ومن جهة أخرى يسير في جنازة أحمد ياسين باكيا باعتباره شهيد فلسطين، يرسل خطابا للرئيس بيل كلنتون باستعداده لتقديم تنازلات كبيرة تتعلق بحق العودة وتبادل الأراضي وفي نفس الوقت يهمس في أذن مروان البرغوثي لتفعيل دور التنظيم وشهداء الأقصى. لكن هذه اللعبة لا تنطلي على إسرائيل فقد حمل شارون وذاق للرئيس بوش حول مكالمات عرفات في إعطاء أوامر تتعلق بالتحركات الميدانية أيام الانتفاضة الثانية وصورا للشيكات مصروفة للتنظيمات المسلحة ووثائق صفقة سفينة كارين (أ) المحملة بالسلاح. بعد الاطلاع على هذه الوثائق أعلن الرئيس بوش «أن عرفات فقد دوره كشريك في المفاوضات، وعندما عرض شارون على بوش فكرة تصفيته نهائيا قال له بوش إتركه للقدر فرد شارون بأن التدخل الإنساني أحيانا يصبح ضرورة لمساعدة القدر. وهم ما تم فعلا يوم 11 نوفمبر 2004.

لقد كانت الهبات والانتفاضات الفلسطينية تحدث كلما أوغلت القيادة في الاقتراب من التصورات والتوقعات الإسرائيلية أو كشفت عن نوصياها أو تمهيبها مع المطالب الإسرائيلية بينما تشن إسرائيل الغارات والتدخلات العسكرية كلما إقتربت القيادة من نبض الشارع وحاولت أن تمتص نغمته ولومؤقتا. أما المرحلة الثانية من قيادة أوصلو فقد حاولت أن تلتزم أكثر بالدور المنوط بها على أمل أن تحقق إنجازا تسوقه للشعب الفلسطيني فبدأ التنسيق الأمني يتعزز كما بدأ دايوتون بتدريب قوات الأمن والشرطة لضبط الشعب ولعب تونني بلير وفياض دورا مميزا بتعميق التبعية الاقتصادية عن طريق القروض المسهلة للشقق والسيارات. وقد وصل حد التدمير من أداء القيادة مداه المطلق عندما إنتخب الشعب الفلسطيني حركة حماس عام 2006 ليس بالضرورة حبا في حماس أو أيديولوجيتها بل لتوجيه سفة حامية لأداء القيادة خاصة في ظل إنتشار الفساد والقمع وتفوق الأجهزة الأمنية. واستمر الانقسام بين توقعات الشعب وأداء القيادة في ظل هجمة إستيطانية غير مسبوقه وبرنامج شرس لتهوديد للقدس كما إستمرت إسرائيل في بناء الجدار العازل رغم الرأي الاستشاري لمحكمة العدل الدولية والذي لم يتم إستثماره على الإطلاق. كما أطلقت إسرائيل أيادي المستوطنين وجعلت منهم فرقة متقدمة لتنفيذ سياسات الدولة مسلحين بالهجمية والحقن والسلاح الحي لدرجة حرق الأطفال والشجر وتكثيف البؤر الاستيطانية. لكن الخطاب الرسمي للقيادة بقي يراوح حول إستحقاقات أوصلو في رفض العنف ورفض الانتفاضة والالتزام بالمفاوضات سبيلا وحيدا لحل الصراع ومناشدة المجتمع الدولي والتوجه للأمم المتحدة والشعب الفلسطيني ينتظر وينتظر إلى أن يحدث الانسراخ التام في هبة القدس الأخيرة والتي جاءت لتظهر أزمة القيادة الوجودية بالإضافة إلى أنها سرخة إحتجاج عالية الوتيرة ضد تمادي إسرائيل

عبد الحميد صيام

حتى نعرف الدور الذي أوكل لقيادة أوصلو ويتم محاسبتها على أساسه إسرائيليا وأمريكا، يجب علينا أن نراجع بدقة البنود التي وردت في إتفاقية الاعتراف المتبادل التي تم توقيعها بتاريخ 9 أيلول / سبتمبر 1993 بين منظمة التحرير الفلسطينية (م.ت.ف.) وإسرائيل. فتللك الوثيقة الخطيرة الأقرب إلى «وعد بلشور فلسطيني، تعطي إسرائيل كل ما طلبته مقابل جملة يتيمة تعترف فيها إسرائيل ب، م.ت.ف.، كمثل للشعب الفلسطيني وستبدأ تتفاوض معها في إطار عملية السلام في الشرق الأوسط.

لها هي مهمات القيادة الفلسطينية المفصلة حسب وثيقة الاعتراف المتبادل؟

1. تعترف م.ت.ف. بحق دولة إسرائيل في العيش في سلام وأمن (إسرائيل تحدد مفهوم السلام والأمن)

2. تقبل م.ت.ف. قرار مجلس الأمن 242 و 338 (المهدف التخلي عن فلسطين التاريخية وحصر المفاوضات في حدود 67)

3. تلتزم منظمة التحرير بالحل السلمي بين الجانبين (إنهاء الكفاح المسلح)

4. تدوين م.ت.ف. إستخدام الإرهاب وأعمال العنف الأخرى (أي أن النضال الفلسطيني إرهاب وستوقف مع كافة أعمال العنف وبالنسبة لإسرائيل رفع العلم هو نوع من أشكال العنف الأخرى)

5. تلتزم م.ت.ف. بفرض الانضباط وإلزام أفراد م.ت.ف. بعدم إنتهاك هذه الإتفاقيات (لا حاجة لتفسير)

6. تلتزم م.ت.ف. بإلغاء كافة بنود الميثاق الوطني الفلسطيني التي تنكر حق إسرائيل في الوجود وتتناقض مع الإلتزامات الواردة في هذه الوثيقة. (لإلغاء الحق التاريخي وفكرة الدولة الديمقراطية والكفاح المسلح وحق العودة الذي يهدد وجود إسرائيل).

بناء على هذه البنود جاء التنسيق الأمني وقمع المظاهرات ووقف اي عمل مسلح أو عنيف وسحب أي سلاح في أيدي المواطنين والسماح لقوات الأمن الإسرائيلية بالمداهمات الليلية. دور السلطة باختصار حماية أمن إسرائيل وإعاقها من مسؤولية الاحتلال وتبعاته مقابل بعض الوعود الغامضة، أي تحول الثورة الفلسطينية إلى جهاز أمن في خدمة أمن ورهاية إسرائيل.

ولكن كيف سوقت السلطة الإتفاقية للشعب الفلسطيني الواقع تحت اشرس إحتلال في التاريخ من أجل أن يقف وراء القيادة ويستقبلها إستقبال الفاتحين؟ لقد عممت القيادة من خلال أنصارها وأبواق إعلامها وبطريقة ديماغوغية أن هذه الإتفاقية ستقيم دولة فلسطينية بعد خمس سنوات «شاء من شاء وأبي من أبي، وسيرفع شيل أو زهرة علم فلسطين فوق مأذن وكناش القدس عاصمة الدولة الفلسطينية المستقلة. وستوقف هذه الإتفاقية الاستيطان ومصادرة الأراضي وهدم البيوت وسيخرج آلاف المعتقلين من السجون وسيعم البلاد الخير وتنهال عليها الاستثمارات وتتحول فلسطين إلى هونغ كونغ جديدة وتعم الأفراح والليالي الملاح، وسيصبح عدو الأمم صديق اليوم وشريك المستقبل.

تصادم التوقعات كل ما جرى منذ دخول القيادة الأراضي الفلسطينية عام 1994 بمشروع غزة وأريحا أولا إلى هبة القدس الأخيرة عبارة عن مسيرة تصادم بين التصورات والتوقعات للأطراف الثلاثة، ماذا

«التحالف» يفرق أسواق اليمن بالمشقات النفطية



أكثر من علامة استفهام أحاطت بانتشار الأسواق السوداء لبيع المشتقات النفطية في اليمن، في الأونة الأخيرة. فتلح الأسواق اتسع نطاقها ولم تعد محصورة بشوارع دون آخر ولم يعد يبعها يقتصر على التجزئة فقط، بل بات الكم والنوع حديث الباعة. مناهذ التهريب

على الرغم من اعتياد المواطن اليمني شراء نوع واحد من البنزين فقط، كشف البنزين المعروض في السوق عن تعدد مصادر التزويد. فهناك أنواع لم تكن مألوفة كلون البنزين الوردي واللون المائل إلى الأخضر واللون الأبيض، ومعظم تلك الأنواع التي تباع على نطاق واسع، سعودية، كما يؤكد الباعة. وبينما تحتجز قوات «التحالف» قبالة السواحل اليمنية 370 ألف طن من الوقود منذ أشهر، تسمح بدخول المشتقات النفطية من المناهذ البرية والبحرية. ففي العاصمة صنعاء، معظم المشتقات النفطية المعروضة في السوق السوداء مصدرها مارب والوديعة، وأخيراً يتم شراء كميات كبيرة من الشحرة في حضرموت، وعلى الرغم من وجود مصانع صاهر الحكومية التي تنتج في اليوم الواحد 8 آلاف برميل في مارب، لا يباع النفط اليمني في الأسواق السوداء، بل إن أنواعاً متعددة من النفط السعودي تدخل من الأراضي السعودية إلى اليمن عبر التهريب أو بطرق رسمية كهباء للمجموعات المسلحة الموالية للعدوان.

تهريب عكسي

وبالرغم من نشاط ماهايا تهريب المشتقات النفطية من اليمن إلى دول القرن الأفريقي خلال السنوات الماضية، إلا أن العام الحالي ومع استمرار الحصار، غير مهزبو النفط وجهتهم من المياه الإقليمية اليمنية إلى السواحل اليمنية في ذباب والمخاء ورأس عيسى والخوخة وبتواطؤ من قوات «التحالف» الموجودة بالقرب من الشواطئ اليمنية عبر قوارب أو ما يسمى «سنايق» صغيرة.

اتهمت الأمم المتحدة «التحالف» بعدم الإيضاء بالتعهدات حول السماح باستيراد الوقود

ويتم التهريب عبر طرق رسمية تتمثل بإدخال ناقلات نفط تابعة لتجار نفط حصلوا على تراخيص رسمية أخيراً لاستيراد المشتقات النفطية وتمويل المصانع بالديزل، إلا أن شركة النفط أكدت أن التجار الذين منحوا تراخيص ثبتت مساهمتهم في انتشار الأسواق السوداء، ووجهت الشركة كل الموانئ النفطية في البلاد بعدم استقبال أي شحنات نفطية تابعة لأولئك التجار.

إلا أن إجراءات الشركة لم توقف استقلال تجار النفط، بل استمر نشاطهم وهو ما دفع الشركة في منتصف آب الماضي إلى إعلان براءتها من السوق السوداء، وأكدت أن بعض التجار يقفون وراء تلك الأسواق ويتم إدخالها عبر منشآت تابعة للتجار في رأس عيسى وفي المخاء. مصادر مؤكدة أفادت بامتلاك أحد التجار المؤيدين للعدوان منشآت خاصة في ميناء رأس عيسى النفطي الواقع في الجديدة، وأن تلك المنشأة حصل عليها من شركة النفط اليمنية قبل عامين وفق صفقة غامضة لاستثمارها لمدة 25 عاماً، ويستغل تلك المنشآت لأغراضه الخاصة.

الرجاء من كل صربي حر التواصل مع البيت الأبيض والخارجية الأمريكية احتجاجاً على العدوان السعودي على الأطفال والنساء والرجال والشباب والشيوخ وهدم البنية التحتية والموروث الحضاري والتاريخي والحصار الجوي والبحري والبحري الختام.

الرقم التالي للبيت الأبيض :

call the White house

202-647-6575

الرقم التالي للخارجية الأمريكية جون كيري :

Call US State

Department

202-647-6575

Stop aggression

against Yemen.

Stop the killing

of women and

children in Yemen.

«أنصار الله»: السعودية لن ترفع يدها عن اليمن إلا إذا بُترت



في قائمة سوداء. ونحن مستعدون للتشارك مع كل القوى الوطنية، لأننا نعتقد أنه حتى القوى والمرتزقة الموجودين في الرياض، لن ترضى السعودية عنهم لأنهم يمنيون، يقول المسؤول ويضيف، «هناك مشكلة بين السعوديين واليمنيين، فهم لا يتقنون بأي معنى حتى لو كان خاضعاً وذيلاً، هم ينظرون إليه أنه مستكين لفترة محددة، حتى يتمرد».

تبقى «أنصار الله» الباب مفتوحاً أمام القوى المنخرطة في مشروع العدوان، إذا شعرت أنها أخطأت الحساب. فاليمن اليوم لم يعد يمن الستينيات. ويضيف المسؤول أنه لم يعد بإمكان أي فصيل سياسي أن يقود البلد منذراً، «هناك قوى سياسية من تيارات متعددة، وهناك مشكلة مناطقية موجودة بين الشمال والجنوب، إضافة إلى مشاكل اقتصادية كبيرة لا يمكن أن يتفاهل عنها أحد». المرحلة المقبلة يجب أن تكون لإعادة تقييم التجربة في الفترة الماضية، للخروج بصيغة أفضل. بالنسبة إلى الحركة، إن صيغة العراق وصيغة لبنان غير مقبولتين. الصيغتان أثبتتا فشلهما، ولم تؤمنا الاستقرار، لا للعراق ولا للبنان. لذا، نتطلع «أنصار الله» إلى اجترار التجربة اليمنية الخاصة مع القوى الباقية. المشكلة في المرحلة المقبلة لن تكون تركة الدمار والخراب التي خلفها العدوان، أساس المشكلة هو استلاب القرار السياسي اليمني الذي أدى إلى تعطيل موارد الدولة اليمنية. فهذه الموارد معطلة تماماً، إذ إن اليمنيين لا يمكنهم استخراج النفط والغاز ولا الاستفادة من الثروة السمكية، حتى إن هناك دراسات نفطية ومعدينية في اليمن متوقفة بقرار سعودي. هناك شركات أميركية وفرنسية حاولت أن تستثمر في المجال النفطي اليمني، لم يسمح لها إلا بحد معين، لا يمكن تجاوزه. من هذا المنطلق، يؤكد المسؤول أن «من المستحيل أن ترفع السعودية يدها عن اليمن إلا إذا بُترت».

الخيارات ستفروجه المنطقة تؤكد «أنصار الله» أن نفسها طويل جداً، عسكرياً وسياسياً. يقول القيادي إن الحركة تمتلك القدرة على الاستمرار لأجيال في الحرب مع السعودية، وعلى كل الصعد. الخيارات الاستراتيجية قائمة، وهي تنفذ تبعاً وإن بفاصل زمنية غير متقاربة. فعندما تدير معركة، كل خطوة تقوم بها يجب أن تستمرها. بالنسبة إلى «أنصار الله»، يمثل هذا العدوان آخر مسمار في نعوش كثيرين، وأنا سنشهد الكثير من التبدلات والتغيرات في المشهد. ويشير المسؤول في هذا المجال إلى الخلاف بين محمد بن سلمان ومحمد بن نايف، معتبراً أن ذلك «نتيجة فشل التراكمي». وانطلاقاً من هذه النقطة، يرى أنه ليس في المدى المنظور ضربة قاضية، لكن «سنكسب بالنقاط». ويختم القيادي بالتأكيد على أن الخيارات الاستراتيجية في جعبة «أنصار الله» باستطاعتها إعادة تشكيل الخريطة في الإقليم، متسانداً، «هل هناك استعداد لدى القوى الدولية، بما فيها الأصدقاء، لتحمل تكلفة هذه الخيارات؟».

السعودية ودول التحالف أنها تشن حربها على اليمن لجماعيتها. يؤكد المسؤول أن «عملية صاهر» في مارب مطلع أيلول الماضي كانت مفضلاً في سير المعارك. هذه الضربة غيرت الكثير من خطط التحالف، ولكن مع ذلك يظل التهديد بالهجوم على صنعاء جدياً، فهدف السعودية بالنسبة إلى الحركة، سحقها. من هذا المنطلق، صنعاء هدف لعدوان كما أن صنعاء هدف أيضاً، بمعزل عن إمكانية تحقيق هذه الأهداف. ترى «أنصار الله» أن قوات الفزو تمكنت من تحقيق بعض الانجازات في المناطق السهلية والمفتوحة، سواء في الجنوب أو في مارب (الصحراء)، نتيجة تفوقهم الجوي واستخدامهم للأسلحة غير التقليدية. ويشير المسؤول هنا إلى أنباء عن استخدام العدوان للسلح الكيمياء، مؤكداً أن بعض العينات أرسلت إلى مختبرات أثبتت هذا الأمر.

لا انسحاب من أي مكان القرار الدولي الذي ينص على انسحاب الجيش واللجان الشعبية من المدن، وتصرف الرياض وفريقها اليمني على إعلان «أنصار الله» القبول به اليوم كمدخل لأي محادثات، غير قابل للتطبيق بصيغته الحالية، بالنسبة إلى الحركة. «لن ننسحب من أي مكان، يؤكد المصدر، «نحن موجودون في صنعاء وتمز وصعدة، وفي كل المحافظات الشمالية لدينا حواضن شعبية، إلى أين سنسحب؟». في الواقع، إن كل فقرة في القرار الدولي وفي وثيقة النقاط السبع، بحاجة إلى مفاوضات مستقلة، يضيف المسؤول. ففي العادة يأتي القرار الدولي بصيغة واضحة وحاسمة، لكن عبارات هذا القرار فضفاضة. الطرف السعودي يرى أن النقاط السبع، تفرغ القرار الدولي من محتواه، وهذا طبيعي بالنسبة إلى الحركة. فإذا كان القرار الدولي يتعارض مع سيادة اليمن ووحدته، يجب أن يعاد النظر فيه، كذلك فإن قرارات مجلس الأمن ليست قرآناً منزلاً.

أيدت «أنصار الله» منذ مدة استعداداً للقبول بتنفيذ قرار مجلس الأمن. يوضح المسؤول في هذا الإطار أن الحركة دخلت الحرب بسقف منخفض، ويمطالب محددة، وقف العدوان وفك الحصار. ونحن واقعيون ولنا عدميين، نقبل بالمناقشة والتفاوض، لكننا واقعيون بما يحفظ أمننا وسيادتنا وكرامتنا، يتابع. وبالنسبة إلى القرار الدولي، يذكر المسؤولون أنه منذ اليوم الأول لم تعلن الحركة رفضها له ولم تبد أي تمع لتنفيذه. بعد إصدار مجلس الأمن القرار، تكثفت مساعي العمانيين والروس للإعلان عن صيغة واضحة

يدخل العدوان السعودي على اليمن، اليوم، شهره الثامن، من دون أن يلوح في الأفق أي أمل بحل قريب. «الحرب لا تزال طويلة، والدعوات الدولية إلى عقد محادثات بين الطرفين كلها لدرع العتب، بنظر حركة «أنصار الله»، بما فيها دعوة الأمم المتحدة الأخيرة. السعودية ماضية في محاولة إذلال اليمنيين، كأننا في اليوم الأول من العدوان».

«أنصار الله» غير متفائلة بتقدم في المسار السياسي، ولو أنها تؤكد أنه لن يتوقف. وقد من الحركة ومن حزب المؤتمر الشعبي العام، توجه قبل أسبوع إلى العاصمة العمانية، لكن اللقاءات معلقة حتى إشعار آخر. المبعوث الدولي اسماعيل ولد الشيخ «رجل هزيل لا يملك قراره، والأهم أن شهوة السعودية للدم لم تخفت بعد. عوامل تنذر «أنصار الله» بأن الحرب ستطول، لكن الحركة تؤكد أن إمكاناتها، على الصعد كافة، تخولها نقل المعركة مع السعودية من جبل إلى جبل».

هزيمة السعودية حتمية ليس تنفيذ قرار مجلس الأمن ولا شرعية عبد ربه منصور هادي ما ترمي إليهما السعودية من حربها على اليمن. يعود مصدر قيادي في «أنصار الله» إلى المرتع الأول، مؤكداً أن للعدوان هدفين، القضاء على «أنصار الله» عسكرياً وسياسياً، وإنهاء أي قوة مستقبلية لليمنيين تنذر باستقلال هذا البلد عن الوصاية السعودية.

ويما أن السعودية لم تحقق شيئاً بعد من أهدافها المعلنة ولا غير المعلنة، فإن الحرب لا تزال في أولها، يقول المصدر. لكن الوقت في مصلحة الجيش اليمني و«أنصار الله»، فيما تؤكد الحركة أنه كلما طال أمد الحرب، غرقت السعودية أكثر. ما يجري على الحدود خير دليل على ذلك، فاليمينيون هم من فرضوا على السعودية الجبهة الحدودية، حيث باتوا يسيطرون على أجزاء واسعة من جيزان وعسير. يصف المسؤول العمليات على الحدود، ب«الأسطورية».

مجموعات من الشباب، بأسلحة عادية وبسيطة، يواجهون أمتى قوة صاروخية وبزينة وجوية، ويوقعون مئات القتلى وعشرات الأسرى من الجيش السعودي، ويديرون أعداداً من الدبابات الحديثة، إلى جانب إسقاط طائرات وضرب بوابج في عرض البحر. ويستدرك قاتلاً، والمقاتل اليمني ليس خارقاً، لكنه شجاع ومبدئي ويحمل قضية، مقابل جيش من التنايل الذي تكلم عنه الأمين العام لحزب الله السيد حسن نصرالله قبل يومين. مشكلة السعودية الأساسية أنه ليس هناك جيش يمني في صفها، وهي لذلك تلجأ إلى استخدام الأجانب، ما يهوق ضمانها السيطرة على أي منطقة. فعندما تسيطر قوات الفزو والمرتزقة على منطقة ما، هم بحاجة إلى تأمينها والبقاء فيها، ولا عاد الجيش و«أنصار الله» إليها. لذا، تتصرف السعودية كأنها في 26 آذار الماضي تاريخ بدء الحرب، مستخدمة اللفة نفسها. ماذا سيفعلون بعد؟ يسأل المصدر القيادي، هم أدخلوا مقاتلين سودانيين ومصريين وأردنيين، واليوم هناك حديث عن استقدام مقاتلين كولومبيين. يسخر المسؤول من هذا التنبأ، متسائلاً عن علاقة الكولومبيين بالأمن القومي العربي الذي أعلنت

الروس في السماء: المسلحون بلا «بنى» والآتي أعظم

حلب (الشرقي). كذلك خسر التنظيم موقعاً محصناً يحوي مستودعي ذخائر، وأسلحة متوسطة وعربات في منطقة السفيرة (ريف حلب الشرقي). جبهة النصر، خسرت بدورها قاعدة هامة في خان العسل (ريف حلب الغربي) تشتمل على ثلاثة مستودعات ومرابض لتسع دبابات وعشر مدزعات على الأقل. وتعدّ خسارة الآليات الثقيلة بالغة التأثير لا تبعاً لفاعليتها فحسب، بل أيضاً لصعوبة تعويضها في الوقت الحالي، وخاصة أن عددها المتواثر في يد «النصرة» ليس كبيراً (خلافاً لتنظيم «داعش»). ومن بين البنود الهامة التي اشتمل عليها بنك الأهداف الروسية في معظم المناطق تبرز معسكرات التدريب التي يضمن استهدافها إيقاع أكبر عدد ممكن من الخسائر البشرية في صفوف المجموعات المسلحة. وطاولت الغارات معسكرات في كل من ريف اللاذقية الشمالي، وحماة، وإدلب، وريف حلب، وتدمر (ريف حمص الشرقي)، كما دمرت الغارات مقر قيادة وعملية مؤثرة كان من أبرزها مقر «هليلج عمس» التابع لـجيش الإسلام، في مرج السلطان (ريف دمشق)، ومجمع «كارفون» في اليرموك (6 كلم شمال حلب)، الذي كان بمثابة غرفة عمليات وإمداد خلفية في معظم المعارك التي شنتها المجموعات في تلك المنطقة.

«القوقازيون يتكفون»، وفقاً لمصادر «جهادية» عدة، يبدو «مجاهدو القوقاز» أقل الخاسرين في العديد البشري حتى الآن. وعلى الرغم من أن العمليات العسكرية قد طاولت عدداً من مناطق توزع هؤلاء (وخاصة في ريف اللاذقية الشمالي) غير أن عبد الملك الشيشاني، أحد كوادر «أجناد القوقاز» أكد لـالأخبار أن الإصابات البشرية التي لحقت بمجموعته خلال العمليات الأخيرة كانت حتى الآن «إصابة واحد من الإخوة». وفيما يتمتع عبد الملك عن الإدلاء بأي تفصيل إضافي، يعزو مصدر آخر من «الأجناد» انخفاض الخسائر إلى «التكتيك الذي تتبعه في التعامل مع المعارك». بدوره، يقتر مصدر من «جماعة جند الشام» بمقتل عدد من أفراد مجموعته يصفه بـ«المحدود». المصدر قال لـالأخبار إن «عددًا محدوداً من الإخوة استشهدوا، إضافة إلى إصابة خمسة، لكن هذا لم يؤثر في معنوياتنا». ويؤكد مصدر من «كتيبة سيف الله الشيشاني» أن «التكتيك يقوم الآن على امتصاص الهجمات، وتجنب التجمعات ما أمكن. إضافة إلى اللجوء إلى مخابن محصنة بطرق يتقنها مجاهدو القوقاز أعدت سابقاً».



في هذا السياق كانت ثلاثة مستودعات تحت الأرض، عائدة لـجيش الفتح، في معرة النعمان (ريف إدلب)، إضافة إلى واحد من أضخم المستودعات المحصنة العائدة لـجبهة النصر، في سلمى (ريف اللاذقية الشمالي)، وهو مستودع يضم مخزوناً استراتيجياً، كانت «النصرة» قد ضاعفته بين شهري نيسان وتموز الماضيين. كما تم تدمير مخزنين ضخمين عائلين لتنظيم «داعش» في الرقة، أحدهما تحت الأرض. كذلك، دمرت المقاتلات الروسية مستودعات عامرة بالأسلحة والذخائر عائدة لـجيش المجاهدين، في منطقة المنصورة (ريف حلب الغربي). كما كان تدمير مرابض مدفعية خان شيخون (ريف حماة) من أكبر الخسائر التي لحقت بـجيش الفتح، الأمر الذي ينطبق على «قاعدة تريتاج» في ريف اللاذقية. وعلى الرغم من أن الغارات التي استهدفت مواقع سيطرة «جيش الإسلام» تعدّ قليلة من حيث الكم قياساً بغيره من المجموعات، غير أن «الجيش» الذي يقوده زهران علوش يعدّ أحد أبرز الخاسرين حتى الآن، إذ استهدفت غارات روسية مرابض لمنظومة «أوسا»، الصاروخية في القوطة الشرقية. وهي منظومة روسية كان «جيش الإسلام» قد استحوذ عليها عام 2013 إثر سيطرته على كتيبة الدفاع الجوي في أوتايا. ومن بين الخسائر المؤثرة التي لحقت بتنظيم «داعش» في ريف حلب، تدرج خسارته 23 دبابة من طراز «دي 55» روسية الصنع كانت متمركزة في قاعدة تابعة له في منطقة الباب (ريف

وإدلب). ولا يمكن اعتبار العمليات في المناطق الأخيرة هجومية بحتة، لأن أهدافها ما زالت تدور في فلك توسيع النطاق حول الساحل السوري (وهو أمر يمكن رده إلى تأمين مطار حميميم ومناطق التمركز الأخرى للعسكريين الروس). المشاركة الروسية غيرت موازين القوى في معظم المناطق وفي هذا الإطار ينبغي التذكير بأن معظم المناطق التي يسعى الجيش السوري إلى استعادة السيطرة عليها في النطاق المذكور، هي مناطق كان قد خسرها في الهبة الأخيرة للمجموعات المسلحة، التي أسفرت عن بسط «جيش الفتح» سيطرته على مدينة إدلب في آذار الماضي، وصولاً إلى بسط سيطرته على كامل المحافظة في نيسان (بإستثناء كزريا والقوطة المحاصرتين). وفي ظل حقيقة عدم وجود «حرب نظيفة» في مناطق يتداخل فيها العسكري بالمدني، فقد سجّل سقوط مدنيين في بعض المناطق التي طاولتها الغارات (أبرزها قرية تير ملة في ريف حمص الشمالي) من دون أن تتوافر حصيلة موثوق بها في معظمها. ومن المرجح وفقاً لطبيعة الأهداف المشمولة بالغارات أنها تمهد لمرحلة تالية من العمليات البرية، يتوقع أن تشهد زج المزيد من قوات الاقتحام والآليات البرية. يُعزّز ذلك أن بنك أهداف المرحلة الحالية اشتمل في الدرجة الأولى على مخازن الأسلحة والذخائر، وبشكل خاص المعزّز منها بتحصينات استثنائية. وأبرز الأهداف التي قوّضت

تدرّجت غارات الطائرات الروسية من التركيز على الآليات ومستودعات الوقود في الأسبوع الأول، إلى مرابض المدفعية والآليات الثقيلة ومقر القيادة والتوجيه في الأسبوع الأخير، فيما كانت معسكرات التدريب والمقر التي تحوي عديداً كبيراً من المسلحين حاضرة في بنك الأهداف على طول الخط. ويبدو جلياً أن الأسابيع المنصرمة كانت تسعى إلى التمهد لمرحلة تالية من العمليات البرية تفوق النطاق الحالي لها.

أسابيع ثلاثة انقضت منذ الدخول العسكري المباشر على مشهد العمليات الحربية في سوريا. الطائرات الروسية نفذت حتى أول من أمس الخميس قرابة ألف غارة، استهدفت مواقع تابعة لمعظم المجموعات المسلحة في سوريا. يضاف إلى ذلك 26 صاروخاً مجنحاً من طراز «كاليبر» أطلقتها أربع سفن صاروخية روسية تتمركز في بحر قزوين، في السابع من الشهر الجاري، وأصابته أهدافاً في كل من الرقة وإدلب وحلب.

جغرافياً، طاولت الغارات الجوية في الدرجة الأولى أرياف اللاذقية، حماة، إدلب، حمص، وحلب، وبدرجة أقل كلاً من الرقة ودير الزور وريف دمشق، كما غابت بشكل كلي عن كل من درعا والقنيطرة والحسكة. وتجدر الإشارة إلى أن دخول دير الزور وريف دمشق على لائحة الغارات قد تأخر حتى الأسبوع الثالث. وبات من المسلم به أن المشاركة الروسية إلى جانب قوات الجيش السوري وحلفائه أثبتت فاعلية غيرت موازين القوى في معظم المناطق، وقلبت المشهد الميداني في بعضها، أقله حتى الآن. وتبدو قراءة الميدان كفيلة بتصنيف الغارات الجوية الروسية في مستويين من حيث التأثير، الأول لم تتضح نتائجه الميدانية بعد، لأنه طاول مناطق لم تشملها عمليات الجيش البرية حتى الآن (الرقة تحديداً)، كما يمكن إدراج دير الزور تحت هذا الباب، حيث ما زال نشاط الجيش هناك مقتصر على عمليات تأخذ طابعاً دفاعياً. الأمر الذي ينطبق أيضاً على معقل «جيش الإسلام» في ريف دمشق (بإستثناء تحرك لم يأخذ شكل عملية كبرى في جوبر). أما المستوى الثاني من الغارات، فقد خلف نتائج ملحوظة بشكل مباشر، ومسرحه المناطق التي تراكمت فيها الغارات مع عمليات عسكرية برية. وهذه بدورها، يمكن تقسيمها إلى قسمين، أولها عمليات ذات طابع هجومي بحت، وأوضح مثال لها مناطق ريف حلب الجنوبي والشرقي، وثانيها عمليات هجومية ذات أهداف دفاعية، تهدف إلى توسيع النطاق الآمن حول مناطق بعينها، كما في أرياف اللاذقية وحماة

توني بليز يعتذر عن الأخطاء التي وقعت في حرب إسقاط صدام حسين ويقر بوجود صلة بين حرب العراق وظهور تنظيم «الدولة الإسلامية»



الانتهاء، ولكن لم يتم تحديد تاريخ لذلك بالرغم من مرور ستة أعوام على قيام رئيس الوزراء آنذاك غوردون براون بطلب التحقيق متعهداً أنه سيستغرق عاماً واحداً

انتقادات محتملة بعد الإعلان عما خُصص إليه التحقيق. وجاءت تصريحات بليز قبيل أن يعلن السير جون تشيلكوت عن جدول إتمام تحقيقه بشأن حرب العراق. ويقارب تحقيق تشيلكوت بشأن الحرب على العراق على

حسين في العام 2003 لا يتحمل المسؤولية عن الأوضاع الحالية في العام 2015، ولكن من المهم أيضاً استيعاب أنه أولاً، الربيع العربي الذي بدأ العام 2011 كان له تأثير على العراق اليوم، وثانياً، الدولة الإسلامية بدأ بالظهور من أساس في سوريا وليس العراق. وقال بليز إنه حتى إذا «كانت سياسته في العراق لم تنجح، فإن السياسات اللاحقة لم تنجح أيضاً». وقال إن الإطاحة بصدام كانت خياراً أفضل وأنه إذا لم يتم غزو العراق، كان هناك احتمال أن يسقط البلد في الحرب الأهلية كما هو الحال مع سوريا. وقال «أعتذر عن أن المعلومات الاستخباراتية التي حصلت عليها كانت خاطئة». وأضاف «أعتذر عن بعض أخطاء التخطيط، وعن أخطائنا في فهم ما سيحدث في البلاد بعد الإطاحة بالنظام». واعتذر بليز عن هاتين النقطتين سابقاً في البرلمان البريطاني وأمام لجنة التحقيق في غزو العراق. وقال بليز «سي إن إن» «اختلف مع الناس الذين يقولون إنه في حال بقائه (صدام) في السلطة كانت الأمور ستكون في صورة أفضل». وأضاف أن التنظيم وطمس طوته في سوريا وليس العراق. ونفى بليز أنه يحاول رسم صورته للأحداث قبل مواجهة

بعد سنوات من تدمير العراق اعتذر رئيس الوزراء البريطاني الأسبق، توني بليز عن «الأخطاء» التي ارتكبت خلال الحرب التي قادتها الولايات المتحدة الأمريكية في العراق العام 2003 وأسقاط نظام صدام حسين، وقال إنه توجد «عناصر من الصحة» من أنها تسببت في ظهور تنظيم «الدولة الإسلامية». وقال بليز في مقابلة مع «السي إن إن» «أستطيع القول أنني أعتذر عن الأخطاء وعن حقيقة أن المعلومات الاستخباراتية التي تلقيناها كانت خاطئة، لأنه وحتى مع استخدام (صدام حسين) للأسلحة الكيماوية ضد شعبه وضد آخرين، إلا أن ما ظننا أنه يمتلكه لم يكن موجوداً بالصورة التي توقعناها». وتابع بليز قائلاً إنه يعتذر عن أخطاء أخرى «متعلقة بالتخطيط وبالتأكيد عن الأخطاء التي ارتكبناها حول الطريقة التي فهمنا فيها ما يمكن أن يحدث بعد إزالة نظام.. أجد أن الاعتذار عن إزالة نظام صدام حسين صعب، حتى وعند النظر إلى الوضع حالياً في العام 2015، وكونه الآن غير موجود أفضل من تواجده». وحول تنظيم الدولة الإسلامية، قال بليز إن هناك «عناصر حقيقة» فيما يتعلق بالربط بين نهوض تنظيم الدولة الإسلامية وبين حرب العراق 2003، قائلاً، «بالطبع لا يمكن القول بأن من قام بإزالة نظام صدام

خبير روسي يكشف أسرار رحلة الأسد إلى موسكو وخط السير وعمليات التمويه التي اتبعتها للوصول



حد كبير عملية نقل بضاعة حساسة. وأكدت الصحيفة أن هذه التفاصيل التي أدلى بها إيفانوف تعد في غاية الدقة، خاصة وأن هذا الخبير الذي يعيش في موسكو، يحظى بشهرة كبيرة، ومتابعة واسعة على حسابه في "تويتر"، وقد أصبح منذ شهر أيلول الماضي مصدراً موثقاً لمتابعة تحركات الطائرات الروسية، بين روسيا واللاذقية.

وأضافت أن إيفانوف الذي يعترف نفسه دائماً على أنه خبير في الموجات اللاسلكية ومحِب للطيران، يعتمد على وسائل بسيطة في عمله، ولكنه رغم ذلك يقدم معلومات غاية في الدقة، يعتمد عليها العديد من النشطاء الروس لإحراج آلة الدعاية الرسمية الروسية، وفضح أكاذيبها المتعلقة بالتحركات العسكرية. وقد أثار اختفاؤه لعدة أيام في بداية الشهر الجاري قلقاً كبيراً لدى متابعيه، الذي كانوا يخشون من أن تضع المخابرات الروسية حداً لنشاطه على الشبكة العنكبوتية.

وأشارت الصحيفة إلى أن روسيا تعتمد أيضاً في تحركاتها على طائرات "أنتونوف" الضخمة، التي تستعمل في النقل العسكري والعمليات السرية، وهي تخصص حالياً لنقل قادة الجيش إلى الأماكن التي يودون الذهاب إليها. وأضافت أنه في الثامن من أيلول الماضي، تعرضت هذه الطائرات إلى مشكلة

بشار الأسد من اللاذقية إلى موسكو. ونقلت الصحيفة عن إيفانوف قوله إن "عملية نقل بشار الأسد كانت أشبه ما تكون بعملية إيصال بضاعة؛ أكثر من كونها عملية إيصال مسافر، حيث إن المخابرات الروسية أخذت الأسد في عهدها في صباح يوم 20 تشرين الأول، في قاعدة جوية روسية بمدينة اللاذقية، وقد ركب على متن طائرة "إليوشين 62"، وهي طائرة حكومية روسية وصلت في اليوم السابق بسرية تامة إلى اللاذقية، قادمة من مطار "تشاكاكوفسكي" الروسي الذي يقع في ضواحي موسكو.

وأشارت إلى أن هذه الطائرة المزودة بقاعة جلوس فاخرة، ومعدات اتصال خاصة؛ عبرت الأجواء العراقية، ثم الإيرانية، قبل أن تحلق فوق بحر قزوين، وتدخل الأراضي الروسية عبر منطقة "أشترخان" في الجنوب، ثم حطت في مطار تشاكاكوفسكي في الساعة الثانية بعد الظهر بتوقيت روسيا.

وأضافت الصحيفة، نقلاً عن إيفانوف، أنه "بعد لقائه مع الرئيس الروسي فلاديمير بوتين؛ غادر الرئيس السوري مباشرة في طائرة أخرى من نفس النوع، وعبر نفس المسار، ثم في صباح يوم 21 تشرين الأول، بينما كانت السلطات الروسية تعلن عن قدومه، كان هو قد عاد فعلاً إلى اللاذقية، وهو ما يجعل الرحلة في سرعتها وسريتها وظروفها؛ تشبه إلى

جنييف، نشرت صحيفة "لوتون" السويسرية، تقريراً حول رحلة الرئيس السوري بشار الأسد المفاجئة إلى موسكو وهي أول زيارة يقوم بها الأسد إلى الخارج منذ اندلاع الثورة السورية سنة 2011.

وتساءلت الصحيفة في تقريرها، "كيف تجرأ بشار الأسد على مغادرة بلاد هولم يعد قادراً على السيطرة عليها، وأجواؤها تعج بالطائرات الأجنبية، في رحلة خطيرة جداً كانت مشابهة لعملية تهريب استخباراتية، جهزت لها المخابرات الروسية بشكل دقيق جداً، وهو ما يؤكد خبراء الطيران الروس، الذين حاولوا رسم مسار رحلة بشار الأسد؛ من خلال مراقبتهم لسماء روسيا على شاشات حواسيبهم؟".

وقالت إن أحد أبرز خبراء الطيران، وهو أليكس إيفانوف، المعروف على شبكات التواصل الاجتماعي باسم "أليكس فلاي 35"، الذي نجح في إمالة اللثام عن أسرار هذا العمل اللوجستي الضخم، الذي قامت به الدولة الروسية لتأمين حضور حليفها السوري.

وأكدت أن إيفانوف، الذي يعتمد على موقع "فلايت رادار" المتخصص في مراقبة حركة الملاح الجوية في العالم، ويعتمد أيضاً على خبرته الجوية الخاصة التي يؤكد الكثيرون أنها موسوعية؛ نجح في تعقب مسار الرحلة السرية التي قام بها

هذه الدول باعتراض الطائرات الروسية المتوجهة إلى سوريا. وفي الختام؛ حذرت صحيفة "لوتون" من أن الخطر الذي يواجه الطائرات الروسية حالياً، هو أن تجد نفسها في مواجهة مباشرة مع طائرات التحالف الدولي، لافتة إلى أنه في نفس اليوم الذي أعلنت فيه واشنطن وموسكو عن إضفاء بروتوكول لتفادي حوادث الطيران في الأجواء السورية؛ فقد سافر بشار الأسد إلى موسكو، في مصادفة تثير الكثير من التساؤلات.

كبيرة، عندما قررت بلغاريا منع الطائرات الروسية من التحليق في أجوائها، ما دفع بها إلى العودة أدراجها، باستثناء واحدة فقط قررت المواصلة وعبور الأجواء البلغارية، رغم أن ذلك كان أمراً شديداً الخطورة. وتابعت، "بعد أن تم حرمان هذه الطائرات من هذا الممر الذي يؤدي إلى البحر الأبيض المتوسط، والذي يعد أقل طولا وأكثر أمناً؛ اضطرت روسيا للاعتماد على مسار جديد تم تأمينه عبر الطرق الدبلوماسية، من خلال التفاهم مع كل من أذربيجان وإيران والعراق، حتى لا تقوم

مراكز اللجوء .. عنف واستغلال جنسي لأطفال ونساء

حذرت الأمم المتحدة من تعرض نساء وأطفال مهاجرين ولاجئين في أوروبا للعنف والإساءة الجنسية، داعياً الدول الأوروبية إلى بذل مزيد من الجهود ل حمايتهم. وقالت المفوضية العليا لشؤون اللاجئين إن النساء والأطفال يشكلون أكثر من ثلث المهاجرين واللاجئين الذين يزيد عددهم عن 600 ألف وصلوا إلى أوروبا هذا العام، محذرة من أنهم "معرضون للاستغلال بشكل خاص".

وقالت المفوضية باسم المفوضية ميليسا فلمنج "نحن ندق ناقوس الخطر"، مشيرة إلى العديد من الإفادات حول العنف الجنسي في مراكز استقبال اللاجئين المكتظة ومن بينها على سبيل المثال تلك المقامة على جزيرة ليسبوس اليونانية التي تستقبل آلاف المهاجرين يوميا.

وقالت إن مراكز الاستقبال مثل هذه غالباً ما "تفتقر إلى الإضاءة الكافية والمساحات المنفصلة للنساء العازبات والعائلات التي تضم أطفالاً". كما يضطر العديد من اللاجئين والمهاجرين إلى نصب الخيام في العراء في الحدائق وعلى جوانب الطرق ومحطات القطارات، حيث تتعرض النساء والأطفال بشكل خاص للإساءة والاستغلال.

وحذرت من أن بعض الأطفال يلجأون إلى ممارسة الجنس من أجل الحصول على المال لدفعه للمهربين لمواصلة رحلتهم، إما لأنه لم يعد معهم مال أو لأنهم تعرضوا للسرقة أثناء رحلة اللجوء.

وقالت إن "الأطفال الذين ليس معهم مرافق يكونون أكثر عرضة بشكل خاص لأنهم يفتقدون إلى الحماية والرعاية التي يمكن أن يوفرها بالغ مسؤول عنهم".

مجرمون" إلى ذلك، وأضافت أنه في الحالات التي يجبر فيها الأطفال على ممارسة الجنس من أجل الحصول على المال لدفعه للمهربين، يكون المهربون من بين مرتكبي الإساءة الجنسية، كما يكون مهاجرون آخرون غالباً مرتكبي الإساءة في الأماكن التي تتجمع فيها أعداد كبيرة من الناس، مؤكدة على "أنهم جميعاً مجرمون".

وحذرت من أنه في عدد من الدول يتم احتجاز الأطفال مع البالغين، مما يخلق "بيئة لحدوث مزيد من الإساءة للأطفال".

وقالت إن احتجاز الأطفال الذين يعانون العديد منهم من الصدمات بسبب الأوضاع التي فروا منها في وطنهم أو تجاربهم أثناء رحلة اللجوء، هو أمر "غير إنساني".

كما أكدت أن مفوضية اللاجئين تعمل على وضع تقييم يحدد مدى انتشار الإساءة للنساء والأطفال الذين يعبرون أوروبا في رحلة اللجوء. ودعت السلطات المحلية في أوروبا إلى ضمان حماية الفئات الأكثر ضعفاً التي تصل إلى أراضيها. وقالت إن المفوضية ترغب كذلك من الدول الأوروبية أن تجد مرافق استقبال كافية وآمنة، وأن تعثر على بدائل لاحتجاز الأطفال.

أجواء إبتهاج رسمي بالأردن بعد إعلان كيري بخصوص الوصاية على المسجد الأقصى وأراء تنتقد مساعدة نتياهو في "النزول عن الشجرة" والملك عبدالله الثاني تصلب في موقفه ورفض إستقبال نتياهو



عمان- وصف برلماني أردني الترتيبات التي أعلنها في الأردن مع إسرائيل وزير الخارجية الأمريكي جون كيري بأنها ستساعد رئيس وزراء الكيان الإسرائيلي ب"النزول عن الشجرة".

واستعمل أعضاء في لجنة الشؤون الخارجية البرلمانية هذه التعبيرات على هامش إتصالات تقييمية مساء الأحد للترتيبات التي أعلنت ومن شأنها أن تخفف من حدة الاضطراب في الأراضي المحتلة كما قال كيري لكنها برأي مراقبين تهدف إلى العودة في محيط الحرم القدسي والمسجد الأقصى إلى ما قبل أحداث الإنتفاضة الأخيرة في الأردن.

وكان الوزير كيري قد أوضح في مؤتمر صحافي مشترك مع نظيره الأردني ناصر جودة بالعاصمة عمان أن هذه الاجراءات سيعلمها رئيس الوزراء الإسرائيلي بنيامين نتياهو مساء السبت.

واضاف ان من بين هذه التدابير "موافقة نتياهو على اقتراح للملك عبد الله لضمان المراقبة بكاميرات الفيديو وعلى مدار 24 ساعة لجميع مرافق الحرم القدسي.

كما وافقت إسرائيل على "الاحترام الكامل لدور الاردن الخاص"، باعتباره المؤتمن على الأماكن المقدسة، بحسب الوضع الراهن لعام 1967

واكد كيري أن "إسرائيل لا تنوي تقسيم

الدور الأردني لكن أجواء الإسترخاء سادت الصف الرسمي في عمان بعد الإعلان عن إجراءات كيري الجديدة التي حققت قفزة في قياسات الدبلوماسية الأردنية وعززت الوصاية الهاشمية وزودتها هذه المرة بضمانة أمريكية مباشرة.

وتصلب العاهل الأردني الملك عبدالله الثاني في موقفه ورفض اجراء أي إتصال مع نتياهو او إستقباله في عمان قبل إعلان الترتيبات الجديدة بصفة رسمية .

والحرم القدسي" و"ترحب بزيادة التعاون بين السلطات الإسرائيلية والأردنية" التي ستلتي "قريباً" لتعزيز الاجراءات الامنية في الحرم القدسي.

وكان كيري التقى السبت في عمان العاهل الأردني الملك عبد الله الثاني والرئيس الفلسطيني محمود عباس كلا على حدة سميا لإنهاء موجة العنف الاخيرة بين الإسرائيليين والفلسطينيين.

ولم يتم تحديد صيغة الاحترام الكامل

”الخطبوط“ نافاس افضل حارس في القارة الاوروبية حاليا



يتعرض للخسارة بعد مرور 9 جولات في الليغا. تألق نافاس في حماية عرين الميرينغي جعل الحارس البديل كاسيا ”ضيف شرف“ في الحظلات الكروية للوس بلاتكوس، إلا أن ريال مدريد يتوجب عليه اراحة حارسه الاساسي في بعض المباريات التي يراها محسومة لاعتبارات فنية مع المنافس وخوفا من تعرضه للاصابة، كما لا يمكن اغفال الدور الكبير الذي يقدمه الخط الدفاعي للضيق بقيادة الموهبة الفرنسية الصاعدة راهابيل فاران والمحارب راموس وراقصي السامبا مارسيلو ودانييلو، الذي بدأ يتفاعل مع التركيبة الدفاعية للنادي الملكي في الوقت الحالي.

لاخراج (الحارس المونديالي) افضل ما بجعبته للذود عن مرمى ريال مدريد. لعل الارقام تتحدث عن نفسها، لا بل تنصب كيلور نافاس ملكا على عرش افضل الحراس في القارة الاوروبية منذ بداية الموسم الحالي، حيث لم تستقبل شباكه اي هدفا في ذهاب دور المجموعات لمسابقة دوري أبطال أوروبا لكرة القدم، قبل ان ينجح اتلتيك بيلباو في اثناء ”عذرية“ شباكه بالجولة الخامسة من الدوري الاسباني.

واستقبلت شباكه الحارس الكوستاريكي كيلور نافاس 3 اهداف فقط بعد مرور 9 جولات من عمر الدوري الاسباني لكرة القدم (الليغا) بمعدل 0.3 هدف في المباراة الواحدة، وهو الامر الذي يعد شعبة مضيئة في مسيرته مع ريال مدريد، الذي لم

”قم لنافاس وفه التجيلا .. كاد المعلم أن يكون رسولا“ عذرا امير الشعراء (احمد شوقي) على اقحام اسم الحارس الدولي الكوستاريكي كيلور نافاس في الشطر الاول من هذا البيت الشعري، إلا أنه استحق هذا الوصف بعدما خطف الاضواء في فوز ريال مدريد على سيلتا فيغو (3-1) السبت، في قمة مباريات الجولة التاسعة من الدوري الاسباني لكرة القدم.

الكوستاريكي كيلور نافاس (29 عاما)، الذي انضم إلى ريال مدريد في 3 آب / اغسطس 2014 قادما من ليفانتي الاسباني مقابل 10 مليون يورو، لم يكن اشد المتفائلين يتوقع تألقه بهذا الشكل مع النادي الملكي، حيث حجّم المدرب الايطالي المقال كارلو انشيلوتي من امكانيته مفضلا الاعتماد على ايكير كاسياس، الذي غادر جدران قلعة (سانتياغو بيرنابيو) إلى بورغو البرتغالي خلال فترة الانتقالات الصيفية الماضية.

ووقف نافاس سدا منيعا امام لاعبي سيلتا فيغو، الذين اسقطوا برشلونة (حامل اللقب) بالاربعه، وساهم بالنزح بهم خارج قائمة الندية التي لم تتعرض للخسارة في الدوريات الاوروبية الموسم الحالي، قبل ان تجرد الصحف العالمية التائق الاستثنائي لنافاس وتصفه ”بالخطبوط وسبايدرمان“ عبر رسومات تعبيرية تفاعلت معها الجماهير المدريدية بشكل كبير.

وادرك كيلور نافاس انه قد يجد نفسه احتياطيا للحارس الاسباني ديفيد دي خيا، إلا أنه عمد إلى التكشير عن انيابه مستبلا في حماية عرين ريال مدريد، خاصة وان اجراءات انتقال دي خيا إلى الميرينغي تعثرت بطريقة ”درامية“ في لهيب الصيف، لتكون هذه الاحداث دافعا حقيقيا

ريال مدريد ينفرد بإدارة الليغا وحرب طوفانية سيلتا فيغو

فرنانديز وواس ودياجو اسباس. جاءت بداية المباراة قوية من الجانبين وكانت الأفضلية لصالح الضيوف في أول 10 دقائق، وتمكن رونالدو من افتتاح التسجيل مبكرا في الدقيقة 8، بعد ان استلم تمريرة جميلة من لوكاس فاسكيز، ليسددها من وضعية صعبة، لترتطم في القائم وتدخل الشباك. وكاد اوريلانا أن يدرك التعادل لأصحاب الأرض من تسديدة صاروخية أنقذها نافاس ببراعة في الدقيقة (17)، قبل ان يتصدى نافاس لتسديدة اخرى من نوليتو أبعدها لركنية (19)، ومحاولة اخرى من فرنانديز ابعدها حارس مرمى النادي الملكي ببسالة (22).

وعلى عكس مجريات المباراة ومن هجمة مرتدة لعب خيسي تمريرة سحرية على طبق من ذهب لزميله البرازيلي دانييلو لويز دا سيلفا الذي سددها صاروخية مرت على يسار سيرخيو الفاريز، حارس مرمى سيلتا فيغو، لتسكن الشباك محرزا الهدف الثاني للضيوف المدريدين في الدقيقة (23).

بصدارة الليغا ملحقا بمنافسه سيلتا فيغو ”مفاجأة الليغا“ أول خسارة في الموسم ومحيطا مفاجآت منافسه سيلتا فيغو، الذي سبق ان فاز على برشلونة (4-1)، في المقابل تجمد رصيده سيلتا فيغو عند (18 نقطة) بفارق هدف عن برشلونة، صاحب المركز الثالث، والذي سيواجه ايبار الأحد في ختام الجولة. لعب الاسباني راهابيل بينيتيز، مدرب ريال مدريد، بطريقة (3-3-4) معتمدا على الثلاثي الهجومي رونالدو ولوكاس فاسكيز وخيسي رودريجز، بسبب غياب الثلاثي غاريث بيل وكريم بنزيمة وجيمس رودريجز للاصابة، في المقابل لعب الأرجنتيني إدورادو بريزو، مدرب سيلتا فيغو، بنفس طريقة الضيوف (3-3-4) معتمدا على الثلاثي الهجومي اياغواسباس خوتكال ونيليتو وهابيان اوريلانا.

شهد الشوط الأول تقدم الضيوف المدريدين بهذين نظيفين عن طريق تسديتين قويتين لرونالدو والمدافع دانييلو لويز، بينما كان الكوستاريكي كيلور نافاس، حارس ريال مدريد، ”نجم“ الشوط الأول بلا منازع بعد تصدى لخمس أهداف محققة من تسديدات نوليتو و هابيان اوريلانا واوجستو

نجم نادي ريال مدريد في فض الاشتباك على صدارة الدوري الاسباني لكرة القدم، بعد فوزه الثمين على مضيفه سيلتا فيغو بثلاثة أهداف مقابل هدف على استاد ”بالايديوس مغل فريق سيلتا فيغو في قمة مباريات الجولة التاسعة من ”الليغا“.

سجل هدف النادي الملكي الأول نجمه البرتغالي كريستيانو رونالدو في الدقيقة 8، مستغلا تمريرة سحرية من زميله لوكاس فاسكيز، ليسددها من وضعية صعبة، لترتطم في القائم وتدخل الشباك، وهو الهدف السابع لصاروخ ماديرا و325 مع ريال مدريد، وأضاف البرازيلي دانييلو لويز دا سيلفا بعد تمريرة سحرية من خيسي رودريجز وتسديدة قوية يميناه مرت على يسار سيرخيو الفاريز، حارس مرمى سيلتا فيغو، في الدقيقة (23)، واختتم البرازيلي مارسيلو ثلاثية فريقه (90+5) من تسديدة، بينما سجل نوليتو هدف تقليص الفارق لسيلتا فيغو في الدقيقة (85)، وهو الهدف السابع لنوليتو في المركز الثاني بالتساوي مع رونالدو خلف البرازيلي نيمار هدايا برشلونة والليغا (8 اهداف). ورفع ريال مدريد رصيده الى (21 نقطة) لينفرد

تونس تستعد لتكريم الاعلاميين الرياضيين العرب في عيدهم التاسع



بحضور اعلامي كبير اقيمت في تونس مؤخرا مراسم توقيع اتفاقية تنظيم العيد التاسع للاعلاميين الرياضيين العرب الذي تستضيفه جمعية الصحفيين الرياضيين التونسيين بالتعاون وارشاف الاتحاد العربي للصحافة الرياضية في الفترة من 16 الى 19 ديسمبر كانون الاول 2015 وتم توقيع الاتفاقية في مقر الاتحاد التونسي لكرة القدم من قبل الزميل محمد جميل عبد القادر عن الاتحاد العربي للصحافة الرياضية والزميل عدنان بن مراد رئيس الجمعية بحضور اعضاء مجلس ادارة الجمعية التي نالت مؤخرا ثقة الهيئة العامة.

هذا وقد بدأت في تونس الاستعدادات المكثفة لضمان النجاح المطلق للعيد التاسع حيث درج الاتحاد العربي للصحافة الرياضية في تقليد سنوي اقامة هذا الاحتفال الذي يتم من خلاله تكريم كوكبة من خبرة الاعلاميين الرياضيين العرب ممن قدموا للرياضة العربية من خلال وسائل الاعلام المختلفة خدمات كبيرة وساهموا في وضع الرياضة العربية في مكانة مميزة حيث يتم تكريم راند من رواد الاعلام الرياضي العربي في كل دولة من الذين كانت مسيرتهم غنية بالاعطاء على مستوى دولهم او على مستوى الوطن العربي بعد ان يتم ترشيحهم من قبل مؤسساتهم الاعلامية الرياضية المسؤولة في الدول الشقيقة.

ووفق الزميل عوني فريخ الامين العام للاتحاد العربي للصحافة الرياضية الناطق الاعلامي الذي افضى بالخبر فان الاتحاد العربي الذي يدرج هذا العيد في قائمة اولوياته سوف يقوم بمنح المكرمين وسام الاعلام الرياضي العربي المذهب بالاضافة الى شهادة براءة للوسام الرفيع الذي يعد رمزا لتقدير عطاء المبدعين من زملاء المهنة. وتامل الجهات المعنية في تونس ان يخدم هذا العيد السياحة العربية الى تونس من خلال الرسائل البليغة التي يحملها الاعلاميين الرياضيين العرب عن تونس المستقرة والامنة باعتبار ان الرياضة تلعب دورا مهما في هذا الجانب.

وعلى الصعيد ذاته حضر رئيس الاتحاد العربي للصحافة الرياضية الزميل محمد جميل عبد القادر خلال وجوده في تونس مؤخرا لهذه الغاية اجتماعين مهمين مع لجنة الاعلام الرياضي التونسي في مدينة سوسة السياحية وفي مدينة المنستير مسقط راس الزعيم الراحل الحبيب بورقيبة حيث تم البحث في قضايا الاعلام الرياضي التونسي والعربي وسبل تعميق العلاقات الاعلامية الرياضية على مستوى الدول العربية في عصر الاعلام وتكنولوجيا الاتصال والمعلومات التي غيرت الكثير من مفاهيم هذا الاعلام واهدافه.

الخليج يمنح كل لاعب مكافأة خمسة آلاف ريال



الرياض - (د ب أ) - صرفت إدارة نادي الخليج السعودي خمسة آلاف ريال لكل لاعب بالفريق الأول لكرة القدم كمكافأة للفوز الذي حققه الفريق على هجر بنتيجة 2 / 1 في الجولة الرابعة للدوري السعودي الممتاز. وكان الفريق قد استأنف تدريباته على ملعبه تحت اشراف التونسي جلال قادري المدير الفني للفريق.

اعلان لاصحاب الشركات والمحللات

الى اصحاب الشركات والمحللات الذين يبحثون عن ايدي عاملة يتوفر لدينا عمال مهرة واصحاب خبرة وجاهزون للعمل على من يرغب من اصحاب الشركات والمحللات الاتصال مع غربة نيوز على هاتف :

917 - 488-9650

Email: ghorbanews1@yahoo.com



REAL ESTATE



للإستفسار .. اتصل الآن

RATE SPECIAL MORTGAGE



نساعد في تصليح الكريدت أو في بناء

الكريدت خلال ٣٠ يوما

نساعد في توقيف الـ Foreclosure

بشري سارة لاصحاب الدخل المنخفض

نساعدكم في شراء المنزل أو العمارة بالحصول

على Pre - approval بدون تقديم الإقرار

الضريبي (الدخل) Income Tax

لدينا

زبائن ساعدناهم

يمكنك الإتصال والتأكد من خدماتنا

خبرة ٢٧ عاما في هذا

نعلمك

سر البنوك

ادفع ٣٠ سنة في ١٠

سنوات

HOUSES , BUILDINGS , APARTEMENTS

واحصل على المورجش مع تقديم أو بدون تقديم الإقرار الضريبي (Income Tax)

استفيد من برنامج تنزيل الفائدة Loan Modification قبل تاريخ الانتهاء في نهاية ديسمبر 2015

Staten Island - Brooklyn

Two Houses (1 Family)
First exit from Verrazano Bridge
Call For Details

Manhattan

Hot Hot Hot (corner Location)
8 Family Brick House & 2 Stores
Call for Details

Business for Sale

\$ 45,000 Gross / Week
Call for Details

المنازل والعمارات

المتوفرة للبيع

Short Sales



لمزيد من المعلومات :

Real Estate

Bay Ridge - Brooklyn

2 Family House
Located at Corner of 83th Street & 6th Ave

Dyker Heights - Brooklyn

1 Family House
Located at corner of 76th Street & 10th Ave

Bensonhurst - Brooklyn

2 Brick Family House
(82 nd Street & 16th Ave)

Sheepshead bay - Brooklyn

3 Houses For Sale
(Brown St - Ford St - Batchelder St)

Broker Cathy Ghuzlan (718) 439 - 1219

خبرة ٢٧ سنة في بيع وشراء المنازل والعمارات عن طريق البنك أو الأوكشن أو الشورى سيل وتوفير المورجش

خلال ٣٠ يوما

نتحدث العربية

(By appointment only)



فضل شاكر المتواري عن الأنظار يطلق أنشودة "دمم للقدس"

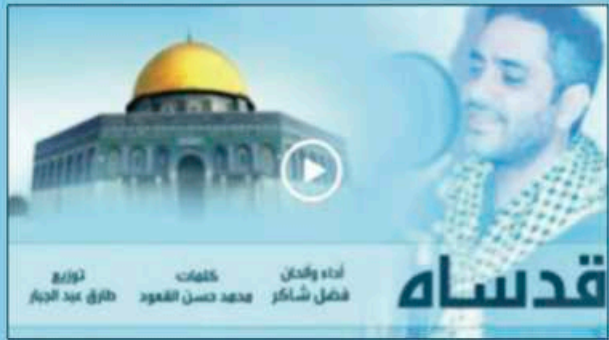

بيروت،

أطلق الفنان اللبناني المعتزل والمتواري عن الأنظار فضل شاكر، المحكوم بالإعدام بتهمة المشاركة في الاشتباكات ضد الجيش اللبناني في مدينة صيدا جنوبي البلاد صيف العام 2014، أنشودة جديدة بعنوان "قدسه".

ونشر شاكر على موقع "تويتر" الفيديو الخاص بأغنيته الجديدة، مشيراً أنها "إهداء إلى القابضين على الجمر، الواقفين بنصر الله، الثابتين على الحق، إلى من يسكنون بيت المقدس وأكناف بيت المقدس".

ويتحدث شاكر في الأنشودة، التي كتبها الشاعر محمد حسن القعود ولحنها شاكر بنفسه، عن مكانة مدينة القدس والمسجد الأقصى في قلوب المسلمين، منتقداً التحايل التي تتعرض له.

ولا يزال شاكر متوارياً عن الأنظار ولا يعرف مكان تواجد منذ 23 حزيران/ يونيو 2014، عندما اندلعت اشتباكات بين أنصار الشيخ أحمد الأسير، في منطقة عبرا بصيدا، والجيش اللبناني، حيث تتهمه السلطات اللبنانية بالاشتراك في القتال ضمن صفوف جماعة الأسير الذي قتل فيه 18 جندياً لبنانياً.

وكان شاكر قد أعلن اعتزاله في العام 2011 في أعقاب اندلاع الاحتجاجات على رئيس النظام السوري بشار الأسد.

يشار إلى أن الأمن العام اللبناني أوقف الشيخ الأسير، في منتصف شهر آب/ أغسطس الماضي، أثناء محاولته المغادرة عبر مطار بيروت الدولي، إلى نيجيريا مستخدماً وثيقة سفر فلسطينية مزورة.

ميس حمدان داخل غرفة العمليات..

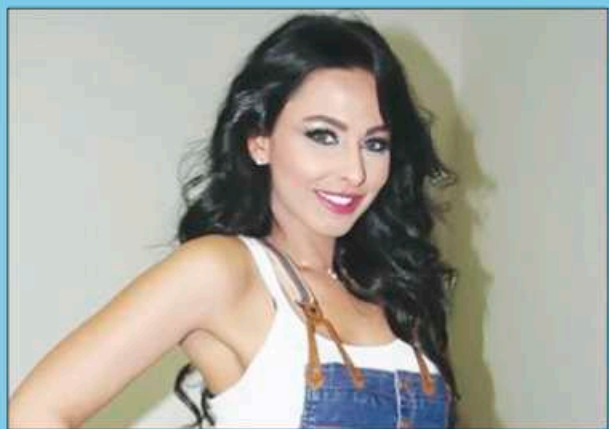

دخلت النجمة الأردنية ميس حمدان غرفة العمليات، وتابعت إجراء عملية جراحية لسيدة غير قادرة الإنجاب، وذلك تحت إشراف د. سيد الأخرس.

ميس شاركت الفائز بمقطع فيديو من داخل غرفة العمليات، وكتبت معلقة عليه، «النهارة انا حضرت عملية مش سهله لإحدى السيدات غير قادره على الإنجاب بسبب مشكله شاءه عند ستات كثير في مصر الوطن العربي و هي الالتصاقات و الاكياس على المبايض و الرحم ... الحمد لله العمليه كانت مقعده بس نا جحه و طبعا كل الشكر و التقدير للدكتور /سيد الأخرس مستشفى الامم على مجهوده في العمليه و حرصه على إتمامها بأكمل وجه و شكرا على تشجيعك ليه على فعل الخير ان أكون موجوده داخل غرفه العمليات لفهم مدي اهميه و ضروره العمليه ... لك كل الاحترام و التقدير انا و أكيد كل المصريين فخوريين بوجود شخص زي حضرتك بينهم..»

أغلب فنان ميس انتقدوا تصوير ميس للعملية الجراحية، واعتبروا الفيديو انتهاكاً لخصوصية السيدة التي تخضع للعملية، وتساءلوا عن سر وجود الفنانة وحرصها على متابعة العملية.

من ناحية أخرى، يُعرض ميس حمدان حالياً الموسم الثاني من مسلسل «شطرنج عبر قناتة الحياة»، كما أنها تستعد لاستئناف تصوير دورها في أحدث مسلسلاتها «أمير الليل، نوفمبر المقبل، والذي تجسد فيه دور البطولة إلى جانب النجم اللبناني رامي عياش.

راغب علامة: العنف ضيع الحراك ولبنان أجمل بلد

حوته.

أعشق فيروز وأسمع لعاصي

واليسا ووائل

إلى ذلك، قال راغب إنه

يعشق أغنيات الفنانة

فيروز ويحب سماعها

باستمرار وكذلك معظم

أغنيات العملاقة من

الفنانين، كما أنه يستمع من

الجيل الحالي لوائل كفوري،

جوثيا بطرس، ماجدة الرومي،

اليسا، عاصي حلائي، معين شريف

وغيرهم.

"أنا أب لذيذ"



بيروت-

يتحضر السوبر ستار راغب علامة للقيام بجولة فنية تحمله إلى أميركا وكندا لإحياء عدد من الحفلات هناك لمدة شهر، وفي جعبته العديد من الأخبار التي خص بها موقع العربية.نت.

ففي بداية الحديث كشف عن تحضيره لأغنية يطلقها قريباً ستكون بمثابة "مضاجأة" للجمهور، كما يحضر لأغنيات جديدة سيتعاون فيها مع أسماء جديدة في مجال الكتابة والتلحين.

علامة يفكر في تصوير المزيد من أغنيات ألبومه الأخير "حبيب ضحكاتي" وربما من أغنيات ألبوماته السابقة، لكنه لم يحسم الأمر بعد، وهناك نية لتجديد وإعادة توزيع أغنياته القديمة وتوقيت ذلك يعود إلى الشركة التي تنتج أعماله.

"العنف ضيع بوصلة

الحراك المدني

إلى ذلك، تطرق

علامة إلى الحراك

المدني والمظاهرات

في لبنان فقال،

"أنا مع مطالبية

الناس

بحقوقها

ومع تغيير

نظام

أما عن راغب الأب فاعتبر

أنه أب جيد، والأبوة بالنسبة له مسؤولية

مقدسة وعلاقته جيدة مع ولديه خالد ولؤي

وهو صحيح صديق لهما لكنه أيضاً ولي أمر.

وقال "أنا أب لذيذ مع أبنائه"، وكشف أن

أبيه يعيشان الفن لكن للاستماع فقط وليس

لدخول هذا المجال. كما ورثا عادات من أمهما

وأبيهما ولو أن ابنه الأكبر خالد ورث عادات

أكثر من والده.

كنت مرتاحاً في "أكس فاكتور" وأشهد "ذي

فويس

وعن مشاركته في أكس فاكتور، فأكد أنه كان

مرتاحاً جداً لمشاركته بلجنة التحكيم إلى

جانب الفنانة إيسا والمثلة دنيا سميرغانم،

وكان التناغم سيد الموقف بينه وبين أعضاء

اللجنة وخاصة إيسا، بحسب تعبيره. كما

اعتبر أن برنامج "ذي فويس جيد جداً

وكشف مواهب جيدة وأبرز تناغماً واضحاً

بين أعضاء لجنته، وهو يتابعه حين يتسنى

له الوقت.

البيئة، هذا أمر معيب لأن هذا الوزير لا

علاقة له... يجب محاسبة المسؤولين عن ذلك بكل صراحة، والمطالبة بإيجاد حل

للتفانيات وتنظيف الشوارع، ويتعليم لائق.

كما توجه راغب للمتظاهرين قائلاً "خلي

شعاراتك كبيرة ولا تحتكوا برجال الأمن

ولا تقبلوا بالتحريب في البلد أوفي الزيتون

بأي مثلاً لأن هذه الأخيرة لو كانت ملكا عاما

فالدولة لها حق أن تستثمره أنا مع "بدنا

نحاسب والحقوق المدنية" لكن بدون شغب

كي يتحمس جميع اللبنانيين للمشاركة وبكل

أطرافهم، لا أن يتعرض هذا المواطن اللبناني

المتظاهر لضرب السكين، أو يرمى عليه ماء

وقنابل مسيلة للدموع مثلاً خاصة حين يكون

برفقة أبنائه...".

"ثم أفكر في الهجرة ولبنان ما في أحلى منو"

وأكد أنه ورغم الوضع المأساوي والمعقد الذي

يمر به لبنان إلا أنه لم يفكر لحظة واحدة

في الهجرة ومفاداة وطنه، لأن "لبنان ما في

أحلى منو بالعالم، كيف يمكننا ترك ذكرياتنا

وظفولتنا والحي الذي نشأنا ولعبنا فيه، كما

أتمنى ألا نضطر للهجرة يوماً ما، فوطني لا

الانتخابات ومحاسبة السارقين والفاستدين، لكنني ضد الشغب في الشارع وللأسف الفوضى والعنف ضيعا الحراك وغيرها بوصلته"، ومن المفروض أن يكون هذا الحراك "مدني مية بالمية" حينها فقط تنزل الأم والأب والأبناء والشعب اللبناني كله إلى الشارع وعليهم المطالبة بتنظيف الشوارع من التفانيات، وعودة الكهرباء 24 على 24.

وأشار راغب إلى أنه لم ينزل إلى ساحات الحراك من بدايته، لأنه كان خارج لبنان أولاً، وثانياً هو لا يتسرع ويشارك من دون أن يتأكد من مدينة الحراك، وأحقية المطالب، لأن في لبنان هناك الكثير من التداخلات، وهو حذر في هذا الموضوع "ونزلته" إلى الشارع بحسب لها حساباً.

أما عن الفنانين الذين شاركوا في هذا الحراك (كملحم زين، معين شريف، زين العمر) فقال إن نيتهم طيبة في مشاركتهم هذه وهذا دليل محبتهم للوطن ومطالبهم هي مطلب كل مواطن لبناني، وكل من نزل فعل ذلك عن قناعة من دون شك... لكن فيما بعد تم تسييس الحراك وأضاعوا بوصلته، فمن غير الممكن أن نطالب بتغيير وزير

BROOKLYN
ORTHODONTICS

الدكتور محمد الجنابي
DDS

الحائز على شهادة البورد الأمريكي
في اختصاص تقويم الأسنان

افتتح عيادته الجديدة والمجهزة بأحدث الأجهزة في منطقة بيرج - بروكلن

E-mail : braces@bkortho.com
www.bkortho.com

وستكون الزيارة الأولى مجاناً... وأهلاً وسهلاً



ELITE
IMPLANTS &
ORAL SURGERY

الدكتور طارق كربان
Dr. Tarek Korban, D.M.D, M.O



BROOKLYN
SMILES

الدكتورة رشمي DDS

اختصاص طب الأسنان - للأطفال

افتتحت عيادتها الجديدة والمجهزة بأحدث الأجهزة في منطقة بيرج - بروكلن

E-mail: info@brooklyn-smiles.com

9012 5th Avenue Brooklyn, NY 11209

Tel : (718)333-5898 / (718)333-5899

صيدلية الأفيديو الخامس

Pharmacy on fifth

صيدلية الأسرة العربية



- تحويل الأموال داخل وخارج الولايات المتحدة
- دفع الفواتير بكافة أنواعها
- تخفيضات خاصة للمسنين
- جميع حاجيات الأطفال
- طبع وتحميض الأفلام
- أسعارنا في متناول الجميع

- تركيب وصرف الأدوية
- خدمة كاملة للوصفات الطبية
- كافة أنواع الأدوية الجاهزة والمسكنات
- خدمة قياس ضغط الدم وفحص السكري
- معدات طبية واجهزة قياس السكر والضغط
- جميع أنواع العطور ومستحضرات التجميل

من الاثنين الى السبت 9 صباحا الى 9 مساء

الصيدلي أكثم حسين

TEL :

718-238-9600

6914 5th Ave

Brooklyn, NY 11209

الاندبندنت: 8 من أصل 12 من أبناء العائلة السعودية المالكة يدعمون التحرك لعزل الملك سلمان من منصبه

لندن - ادعى أمير سعودي منشق أن 8 من أصل 12 من أبناء العائلة السعودية المالكة يدعمون التحرك لعزل الملك سلمان من منصبه كما حدث مع شقيقه الملك سعود عام 1964، وفقاً لصحيفة الاندبندنت البريطانية التي أشارت إلى أن الأمير المنشق وصف الملك سلمان بـ "الحاكم المريض".

ولفتت الصحيفة في تقرير لها، الجمعة، إلى أن الأمير السعودي الذي رفض الكشف عن اسمه لاعتبارات أمنية قال أن هناك دعم متنامي لعزل الملك سلمان، 79 عاماً، وتولية شقيقه الأصغر الأمير أحمد بن عبد العزيز، 73 عاماً، الذي كان يشغل منصب وزير الداخلية، مشيراً إلى أن الملك سلمان يعاني من المرض.

وتابعت الاندبندنت "ادعى الأمير السعودي أن غالبية واضحة من رجال الدين الأقوياء في الدولة - الذين يتم وصفهم بالعلماء، سيدعمون انقلاب القصر على الملك سلمان، مشيراً إلى أن 75% من العلماء ورجال الدين يفضلون تولي الأمير أحمد بن عبد العزيز لزاماً الأمور في المملكة.

وأضاف أن دعم رجال الدين سيكون أمراً حيوياً لأي تغيير يحدث في المملكة منذ قيامها، مشيراً إلى أنهم يملكون القوة لمنح الشرعية الدينية ومن ثم السياسية لمن يقود البلاد. ولفت الصحيفة إلى أن ما تم الكشف عنه يوضح حجم

وتابع "سواء غادر الملك سلمان البلاد مثل الملك سعود أو بقي فيها فإنه سينال احتراماً كافياً بعد عزله، وسيصبح الأمير أحمد بن عبد العزيز ولي للعهد ويتولى مسؤولية كل شيء من البترول إلى الدفاع الداخلية والاقتصاد وكل شيء في البلاد، مشيراً إلى أن قدراته تتناقص وأنه يعاني من مرض ضعف الذاكرة "الزهايمر" الذي انعكست آثاره في رؤى متناقضة بداية من حرب اليمن حتى كارثة الحج التي حدثت مؤخراً.

ولفتت الصحيفة إلى قول الأمير السعودي المعارض أن صندوق النقد الدولي حذر بداية الأسبوع الماضي أنه ربما ينفذ تمويل المملكة للأصول المائتة إذا لم يتم تقييد الأنفاق بصورة حادة في ظل انخفاض أسعار النفط وتكلفة الحروب الإقليمية.

وتابع أن تعيين الأمير محمد بن سلمان، 30 عاماً، ولي العهد في أبريل الماضي، ووزيراً للدفاع مكنه من خوض حرب بالوكالة في اليمن ضد الحوثيين المدعومين من إيران الذين أجبروا الرئيس المدعوم من السعودية على الفرار من البلاد وأدت إلى زيادة التوتر، إضافة إلى زيادة حجم ثروته من تولي المنصب.

ولفت الأمير المعارض، وفقاً للاندبندنت، إلى أن أي مكاملة هاتفية أو خطاب للملك سلمان يمر على ابنه الأمير محمد بن سلمان، مشيراً إلى أنه ولي العهد الحالي الأمير محمد



الضغوط الداخلية المتزايدة التي تحدث داخل العائلة المالكة في السعودية منذ تولي الملك سلمان بداية العام الجاري، مشيرة إلى أن الأمير الذي رفض الكشف عن اسمه هو صاحب خطابات نشرت مؤخراً تدعو العائلة المالكة لاستبدال الملك سلمان.

وأوضحت الصحيفة أنه عام 1964 تم خلع الملك سعود بن عبد العزيز بعد صراع طويل على السلطة عندما تحدث غالبية الأمراء البارزين ورجال الدين بصوت واحد وسحبوا دعمهم له، مشيرة إلى قول الأمير المعارض أن شيئاً مشابهاً سيحدث قريباً مع الملك سلمان.

تونس / المنتجي بن محمد / الأناضول، "ما الذي يُقينا في هذه المنطقة؟ () بعض الأغانم سنبعها ونهجر المكان". ما عبرت عنه محبوبة، تحدث عنه الكثير من أهل المنطقة، الذين تساءلوا عن الضامن لهم من أن هذه المجموعات "الإرهابية" لن تستهدف المنازل والأطفال والفتيات.

الهادي القاسمي، قال: "وراء هذه الرهوة منزل عمي الذي شحن اليوم أدياشه (أغراضه)، ورحل، خوفاً على حياته وحياة أبنائه".

أما يوسف القاسمي، الذي يعمل بمدينة القصيرين (تحمل اسم المحافظة نفسه)، فانتقد موقف السلطات، قائلاً: "يبدو أننا كمواطنين هنا، لا نعني شيئاً للسلطات، هددوا ثم نفذوا (يقصد الكتيبة) ولا يوجد من يطمئنا على حياتنا، نحن خارج حسابات الجميع، أصبحنا ضحايا، وأصبح الخوف يلازماً".

وأضاف: "الجميع هنا مستاء ومذهول وخائف، ولا حل إلا الهجرة، لا نستطيع مواجهة السلاح، ولا بؤادر لجمائتنا".

وتابع معرباً عن استغرابه من رد فعل السلطات، "كان الأمر عادي، فعندما تحركوا (المسؤولون) زاروا منزل المرحوم نجيب، ولكن المسألة تتعلق بالمنطقة بأكملها، كيف نؤمن على أنفسنا بعد هذه الحادثة".

سامي، شقيق الراعي، أصبح يخاف على حياته من الموت على أيدي عناصر الكتيبة، كما يقول: "كنت دائماً أراقب أخي في رمي الأغانم بالجبيل، اليوم أصبحت مهدداً، سواء في المنزل أو خارجه، فقدنا مرعى أغانمانا نهائياً، وفقدنا بذلك ما يساعدنا على التصدي للتكاليف المرتفعة لتربية الحيوانات".

لكنه بدأ أكثر إصراراً من غيره، على البقاء، شرط توفر "الاطمئنان والأمن"، مستطرداً، "إذا ما أظهرت الدولة الاهتمام بالأمن، مثل توفير دورية مراقبة قريبة من المنطقة، والاهتمام بالسكان وظروف حياتهم، وقتها سنتمسك بأرضنا، وخلاف ذلك سيهيمن الخوف علينا وسيزداد".

غير أنه أضاف بقوله، "لا شيء تغير على المستوى الأمني، والأكثر إيلاً، هو أن السلطات العليا في البلاد لم تول أهمية ولا اعتباراً لما حدث لأخي، حيث لم يحضر أي مسؤول حكومي جنازته (رغم حضور محافظ القصيرين)".

ليتدراك سامي برهة، ويقول إنه معني بالإبلاغ عن هؤلاء المسلحين "توقى شرهم"، مضيفاً "في النهاية هم لن يريحوا معركة التهريب والتخويف وإن نجحوا في نشر الخوف".

كتيبة "عقبة بن نافع و"راعي الغنم" بتونس... كابوس يقض مضاجع سكان الجبال



سطو على المنازل، والمحلات في مرحلة أولى حتى وصلت إلى الاختطاف".

واستطرد بقوله، "رسالة أخرى وجهتها الكتيبة لسكان المناطق القريبة من الجبال بأن تعاونوا معنا، أو مصيركم الموت، وهي رسالة يجب أن تتلقفها الجهات الحكومية".

ورأى الباحث الأمني أنه كان يجب على الجهات الحكومية، بحث رسالة طمأنة للسكان، بأن الدولة تقف إلى جانبهم. لكن ذلك، بحسب الدالي، لم يحصل، إذ أضاف "لم يحضر أي مسؤول حكومي جنازة نجيب، وهو أمر غريب يؤكد أن الطمأنة لم تصل للسكان، وهو أمر قد يخدم الكتيبة ويساعدها في تهريب الأهل".

الجهات الحكومية، ورغم أن تمثيلها في جنازة الراعي، كان ضعيفاً، واقتصرت فقط على حضور محافظ القصيرين، الشاذلي بو علق، إلا أن كاتبة (وزيرة) الدولة المكلفة بملف الشهداء وجرى الثورة، ماجدولين الشارني، زارت لاحقاً عائلة الفقيد، لتقديم التعازي.

وعلى هامش الزيارة قالت الشارني للصحفيين، "نحن هنا اليوم، بتكليف من رئيس الحكومة (الحبيب الصيد)، جئنا لزيارة عائلات الشهداء (عائلة القاسمي، وصالح الفرجاوي وهو إمام جامع عُثر عليه مقتولاً الشهر الماضي، وتبنت الكتيبة قتله مؤخراً)".

وأضافت الوزيرة، "أؤكد حرص الحكومة على الإحاطة والاعتراف بالتضحيات التي قدمها التونسيون في إطار مكافحة الإرهاب"، مشيرة إلى قرارات استثنائية أقرها رئيس الحكومة لفائدة عائلات "الشهداء" (مسكن وتمتع مالية وفرصة عمل لعدد من العائلة، إضافة إلى العلاج المجاني).

وتابعت، "الجهة الجبلية تعاني من إرهاب وخوف مستمر يتطلب عناية واحاطة نفسية وهو أقل واجب"، مشيرة إلى أن "مكافحة الإرهاب هي مسؤولية كل التونسيين من الراعي البسيط إلى كبار المسؤولين"، لافتة إلى أن الحكومة "حريصة على التكفل والعناية بسكان المناطق الجبلية الذين يواجهون يومياً خطر الإرهاب".

ولم يصدر عن السلطات الرسمية أي بيان يؤكد فيه أو ينفي، ما ذكرته الكتيبة حول تعاون نجيب مع قوات الأمن، لكن عائلة الراعي تؤكد أن نجلها ويحكم توغله يومياً داخل الجبل كان يتصل بالسلطات لمعرفة ما إذا كان هناك قصف في الجبل ليتفاداه.

ويقول سامي إن شقيقه "كان على اتصال بالجهات الأمنية والعسكرية، وأن الجيش كان يبلغه إذا ما قرر قصف الجبل حتى لا يكون هدفاً".

وخوفاً أو حذراً، لا يجيب أحد من العائلة بشكل قاطع ما إذا كان نجيب معنياً بالتعاون مع السلطات الأمنية، خشية انتقام الكتيبة، لكن الجميع يشتركون في التأكيد على ضرورة التدخل العاجل للقضاء على هذه "الأفة".

ويستكن جبال "الشعابي"، و"السلوم" و"سمامة" والمناطق المحاذية، نحو 50 ألف شخص، وفقاً لإحصائية صادرة عن المعهد الوطني للإحصاء (حكومي)، العام الماضي، لكن هذه الأرقام في تراجع، وذلك بعد إعلان السلطات أن المنطقة مغلقة، وشن عمليات عسكرية فيها تعقباً لجماعات إرهابية منذ 2013.

وفي مثل هذه المناطق الريفية حيث ترتفع نسبة البطالة ولا تبدو الأنشطة الزراعية قادرة على استيعاب الكثيرين، يلجأ البعض إلى النزوح للمدن الساحلية للعمل في مجال البناء، تاركين وراءهم الأبناء والزوجات وحدهم، لكن بعد هذه الحادثة يصر أغلبهم على أن الأمر الآن أصبح خطراً وغير مأمون، بعد تهديد الكتيبة.

يسري الدالي، باحث أمني، قال للأناضول إن "كتيبة عقبة بن نافع بقتلها نجيب القاسمي وتبنيها العملية، ترسل رسائل محددة، منها أنها باتت تشعر بتهدد فعلي من السكان، بعد قطع الإسناد اللوجستي الذي استفادت منه لفترة طويلة عبر شبكات من بينها التهريب".

وأضاف: "الكتيبة ووفقاً لأبحاث أمنية، كانت سخرية في تقديم مقابيل للدعم والمؤونة، وجزت الكثيرين من المواطنين للتعاون، وقد تمكنت الأجهزة الأمنية من تفكيك هذه الشبكات، وهو ما دفع الكتيبة للقيام بعمليات

تونس / المنتجي بن محمد / الأناضول، لم يمر على إعلان السلطات التونسية، القضاء على معظم قيادات كتيبة "عقبة بن نافع، جنوبي البلاد، سوى 3 أشهر ونصف، حتى ظهرت الكتيبة من جديد عبر إعدامها راعي أغانم، في محافظة القصيرين (وسط غرب)، في حادثة ألقت بظلالها السلبية على سكان المنطقة الذين بدأ البعض منهم بالنزوح.

ويعد اختطافه بيومين في جبل "سمامة" بمحافظة القصيرين، أعلنت كتيبة عقبة بن نافع عبر موقع التواصل الاجتماعي "تويتتر"، في 14 من الشهر الجاري، إعدامها لراعي الغنم، نجيب القاسمي.

ويقع جبل سمامة، قرب جبل الشعابي الذي تتحصن فيه الكتيبة، المرتبطة بتنظيم القاعدة في بلاد المغرب الإسلامي.

وقالت الكتيبة في تغريدة لها "نعلن مرحلة جديدة في الصراع مع الطواغيت وأعوانهم وأوليائهم الذين يعاونون بالإبلاغ عن المجاهدين"، في وقت أعادت فيه نشر تحذير أطلقتته في سبتمبر/أيلول الماضي، جاء فيه، "ننصح المقرر بهم من الرعاة، وحراس القبايات والمتعاونين مع حكومة الردة، ألا يتخذوا بوعود الطاغوت".

وقبل هذه الحادثة، اعتقد مراقبون أن الكتيبة قد انتهت، لاسيما بعد إعلان وزير الداخلية التونسي، ناجم الفرسلي، في الـ 13 من تموز/يوليو الماضي، القضاء على معظم قياداتها خلال عملية أمنية تم تنفيذها ضد عناصر وصفها بـ "الإرهابية"، في محافظة قفصة، جنوبي البلاد.

وذكر الوزير في مؤتمر صحفي، آنذاك، أن العملية التي جرت في العاشر من الشهر نفسه "أسفرت عن مقتل 5 عناصر إرهابية، أبرزهم مراد الفرسلي، المكنى بأبي البراء، والذي خلف الجزائري، خالد الشايب، الملقب بلقمان أبو صخر، في قيادة التنظيم، بعد مقتل الأخير في عملية أمنية مماثلة في مارس/آذار الماضي، بمحافظة قفصة".

الأناضول زارت منطقة جبل سمامة، والتقت عدداً من سكانها بينهم عائلة الراعي، والذين عبروا عن مخاوفهم من عودة هذا التنظيم، في الوقت الذي بدأ فيه البعض، في حزم أمتعتهم والرحيل من المكان، خوفاً على حياتهم.

"كنا نعيش هنا بدون ماء صالح للشرب وقلنا لا مشكلة.. نتحمل السير دون طريق تصلنا بالمدينة وقلنا لا مشكلة.. بطالة وفقر ومنسين، أيضاً ليس مشكلة، لكن هذه المرة يأتينا الذبح... كلمات اخترلت بها السنة محبوبة، والدة نجيب، إحساسها بعد فاجعتها الأخيرة بنجلها.

ناشطة جزائرية تواجه السجن بسبب "حريم السلطان"

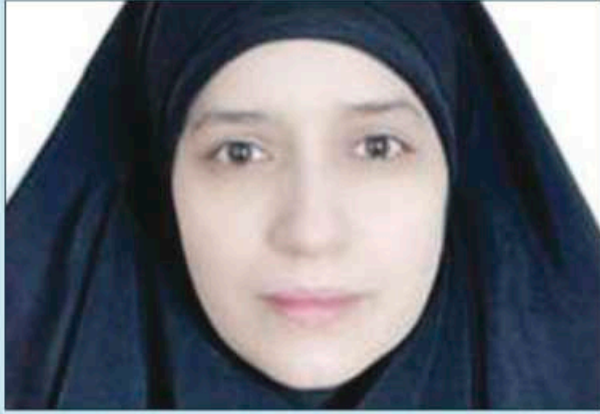

الجزائر-

تواجه ناشطة حقوقية جزائرية عقوبة السجن، لمدة 3 سنوات، إذا ثبتت ضدها تهمة "الإساءة إلى رموز الدولة" خلال محاكمة مرتقبة نهاية العام الجاري. أما سبب التهمة فنشرها على صفحتها بـ "فيسبوك" صورة للرئيس عبدالعزيز بوتفليقة يرتدي زي سلطان عثماني، ومعه شقيقه وهو أيضا مستشاره، ورئيس الوزراء ووزراء سابقين وحاليين. وأطلقت على الصورة "حريم السلطان"، وهو عنوان مسلسل تركي شهير.

وقالت زويخا بلعربي (35 سنة)، عضو "الرابطة الجزائرية للدفاع عن حقوق الإنسان" بمدينة تلمسان (600 كلم غرب العاصمة)، في اتصال هاتفي مع "العربية.نت"، إنها متهمه بـ "القذف" و"إهانة هيئة نظامية" و"الإساءة إلى رئيس الجمهورية". وأوضحت أنها نشرت الصورة المثيرة للجدل "على سبيل التضامن مع الأخ بوراس حسان"، وهو ناشط حقوقي ينتمي لنفس التنظيم، مسجون منذ 20 يوماً بتهمة "تحريض مواطنين بدافع التمرد على سلطة الدولة".

وذكرت أن ضابط الشرطة الذي حقق معها "عاتبني على أساس أن الإسلام ينهانا عن الإساءة لبعضنا بعضا، فقلت له إنني ناشطة معارضة ومن حقني أن أتناول الأحداث وتصرفات المسؤولين بالنقد. ثم سألوني عن الأشخاص الذين أنشط معهم في المعارضة وحقوق الإنسان، فقلت لهم إنني أنتمي إلى حركة بركات ومتعاطفة مع تنظيم رشاد". التنظيم الأول أنشأه صحافيون ومحامون وأطباء وطلبة جامعات، للتعبير عن معارضتهم ترشح الرئيس بوتفليقة لولاية رابعة. والثاني يضم معارضين جزائريين يقيمون في أوروبا.

وأوضحت الناشطة أن الشرطة اعتقلتها، الاثنين الماضي، بعد تفتيش بيتها، وأنها حجزت هاتفها الجوال وجهاز حاسوب تشتغل عليه. وظلت زويخا في الحبس تحت النظر لمدة يومين، قبل أن تحال على قاضي التحقيق الذي وجه لها تهمة "الإساءة لرموز الدولة"، وأمر بوضعها تحت الرقابة القضائية ومنعها من السفر.

وما يميز زويخا أنها فتاة ترتدي الجلباب، وهو أمر غير معهود لدى الناشطات الحقوقيات في الجزائر. وبإلقاء نظرة على صفحتها بشبكة التواصل الاجتماعي، يلاحظ أنها ناقمة على أوضاع البلاد وكثيرة التواصل مع الناشطة الحقوقيين. كما يلاحظ على صفحتها صورة حسان بوراس. ويأتي سجن زويخا مع بدء تطبيق قانون جديد يتناول "الجرائم الرقمية"، إذ ينص على سجن أي شخص يسبب للمسؤولين المدنيين والعسكريين، سواء بالكتابة أو الصورة أو حتى بالرسائل الهاتفية القصيرة.

خبر هام

الى قراننا الكرام في كل مكان

جريدة وموقع عربية نيوز لا ينتمي لاي جهة كانت ، ولا يتلقى دعما من اي جهة ، حيث وصلتنا انتقادات من بعض الاخوة تتهمنا بالانحياز لطرف على الاخر .

ونحن في الواقع ننشر الحقيقة كما تصلنا .

ونحن سنظل مع الشعوب دائما وايدا مرآة صادقة .

نحن مع الاوطان ولنا مع الحكام ولا مع تدمير البنية التحتية في الوطن العربي ومن يرغب بالمشاركة عليه بإرسال رايه الى موقع الجريدة .

"دعدوش" أول فيلم مصري يتناول الالتحاق بداعش



القاهرة-

شاب بسيط يعاني من الفشل والإحباط، يجد نفسه فجأة، واحداً من أفراد تنظيم "داعش" .. هكذا يدور فيلم "دعدوش" الذي يتم تصويره حالياً، ويقوم ببطلته هشام إسماعيل وميريهان حسين، والفيلم من إخراج عبدالعزيز حشاد.

تجربة الاحتكاك الدرامي بتنظيم "داعش"، خاضها من قبل الفنان السعودي ناصر القصبي وتلقى تهديدات عديدة. ويبدو الموضوع في مصر "حساساً"، إذ تعرض فريق عمل الفيلم المصري للملاحقة قوات الأمن في اليوم الرابع من تصوير الفيلم.

وقد روى بطل العمل هشام إسماعيل تفاصيل تلك الملاحقة لـ "العربية.نت"، مؤكداً أنه أثناء تغيير الديكور من قبل فريق العمل، رصدتهم قوات الأمن المصري بالطائرة، خاصة أنهم كانوا في مكان صحراوي، وتم سؤالهم عن التصوير، واستخراج التصاريح اللازمة لاستكمال العمل، لاسيما أن المشاهد الخاصة بالفيلم تتطلب إقامة

وأوضح إسماعيل أن الفيلم لا يسيء إلى الملحقين، لأن الأمر لا علاقة له بالمظهر بل بالجواهر، وذلك حتى لا يسيء البعض فهم الفكرة، ولكنه يكشف خداع التنظيم الإرهابي.

إلى ذلك، لفت إلى أن الفيلم فكرة المنتج طارق عبدالعزيز، ورخص إسماعيل أن يكتب السيناريو الخاص به، على أن يتم طرحه بدور العرض في إجازة منتصف العام.

جاهلا بدينه، فمن الطبيعي أن ينضم مثل هذه التنظيمات المليئة بتجار الدين. العمل سيدور في إطار كوميدي خالص حسبما أكد بطله، حول شاب محبط فشل في الحب وفشل في العمل، ولكنه وجد صدفة إعلاناً عبر موقع التواصل الاجتماعي "فيسبوك" من أجل الانضمام للتنظيم مع الوعد بوجود نساء وأموال، وهو ما دفعه للموافقة، لينضم إلى معسكر التنظيم، ويكتشف بعدها أنه وسط تنظيم إرهابي.

معسكر "داعشياً". وعن قلقه من أن يتعرض لاستهداف أو تهديدات من قبل أفراد التنظيم، أكد إسماعيل أن الأمر وارد، ولكنه لا يقوم بهذا العمل من أجل الشهرة التي حصل عليها بالفعل من أعماله السابقة، وأضاف "قل لن يصيبنا إلا ما كتب الله لنا". كما أكد إسماعيل أن الجمهور في مصر يتعامل مع الفن بمنطق التسلية، إلا أن فيلمه هذا يقدم رسالة جديدة في إطار كوميدي مفادها أن الإنسان طالما كان

أمم المتحدة ترسل المئات من صناديق البسكويت منتهي الصلاحية لسوريين محاصرين



بيروت. (د ب أ) - اعترفت الأمم المتحدة أنها أرسلت المئات من صناديق البسكويت منتهي الصلاحية إلى بلدة سورية محاصرة بالقرب من الحدود اللبنانية.

وقال يعقوب الحلو المنسق المقيم للأمم المتحدة للشؤون الإنسانية في سورية إنه "تم للأسف إبلاغ الأمم المتحدة أن 320 من أصل 650 صندوق بسكويت عالي الطاقة أرسلت إلى الزيداني ومضايا في إطار قافلة اغاثة في 18 تشرين أول/أكتوبر كانت صلاحيتها منتهية بالفعل في أيلول/سبتمبر 2015".

وأضاف الحلو أنه "يمكننا أن نؤكد أن هذا كان نتيجة خطأ إنساني مؤسف خلال عملية التحميل".

وتابع الحلو قائلاً "وتجنباً للمخاطر ... طلبنا من المجتمعات عزل البسكويت المنتهي الصلاحية وتتخذ كل الإجراءات الممكنة لتعويض الشحنة في أقرب وقت ممكن".

وفي أيلول/سبتمبر الماضي تم التوصل إلى اتفاق برعاية الأمم المتحدة لتخفيف الحصار عن الزيداني التي يسيطر عليها المتمردون وقربتين شيعيتين تسيطر عليهما القوات الحكومية في شمال غرب البلاد التي مزقتها الحرب.

وتعرض الزيداني لهجمات من قوات النظام وحلفائه منذ تموز/يوليو الماضي.

النقد الدولي: السعودية قد تفقد كل احتياطاتها المالية في 5 سنوات

المالية بنحو 73 مليار دولار مع بدء انخفاض أسعار الخام النفط، التي انخفضت منذ شهر يونيو/حزيران 2014 بنحو 60% بعدما بدأ الإنتاج العالمي المرتفع يصطدم بتباطؤ النمو الاقتصادي العالمي، لتصل إلى 654.5 مليار دولار، بعدما سجل الصندوق السيادي للمملكة أعلى مستوياته في شهر أغسطس/أب 2014، إذ بلغ 737 مليار دولار.

وهذه الاحتياطات ليس لانهاية وفي حال بقاء أسعار الذهب الأسود عند مستويات متدنية لفترة طويلة ستواجه السعودية على المدى الطويل تحديات اقتصادية واجتماعية.

وتشير تقديرات صندوق النقد الدولي إلى أن أسعار النفط ستبلغ مستوى 52 دولارا للبرميل بحلول نهاية العام الحالي، و63 دولارا في العام القادم.

نحو 90% من إيراداتها، حيث سترغم الرياض على البحث عن موارد مالية لدعم الإنفاق. وعلى غرار جيرانها المصدرين للنفط في منطقة الخليج العربي ستعمل المملكة على تقليص النفقات في ميزانياتها.

وقال مسعود أحمد مدير إدارة الشرق الأوسط وآسيا الوسطى في صندوق النقد الدولي، "إن هبوط أسعار الخام يكلف مصدري النفط في المنطقة مبالغ طائلة، التي بلغت نحو 360 مليار دولار في العام الماضي".

ولفت أحمد في وقت سابق إلى أن السعودية بحاجة إلى إجراء تعديلات مالية كبيرة وهيكلية تستمر عدة سنوات.

كما قامت السعودية بسحب نحو 70 مليار دولار خلال الأشهر الـ 6 الأخيرة من استثماراتها في جميع أنحاء العالم، وذلك لسد العجز في الميزانية. بالإضافة إلى تراجع احتياطاتها

دبي. وكالات، يتوقع صندوق النقد الدولي قيام السعودية بإنفاق جميع احتياطاتها المالية خلال السنوات الـ 5 القادمة، وذلك في ظل هبوط أسعار النفط بأكثر من النصف منذ منتصف العام الماضي.

وأشار صندوق النقد الدولي في تقريره المتعلق بالشرق الأوسط، نشر يوم الجمعة 23 أكتوبر/ تشرين الأول، إلى أن عجز الميزانية لدى أكبر اقتصاد في المنطقة من المتوقع أن يبلغ في العام الحالي 21.6% من حجم الناتج المحلي الإجمالي للمملكة، و19.4% في العام القادم، كما جاء على "روسيا اليوم".

وكانت المملكة سجلت آخر عجز في عام 2009، عندما هبطت أسعار النفط لفترة قصيرة بسبب الأزمة المالية العالمية.

ويرسم التقرير صورة متشائمة للضغوطات المالية على الرياض، التي تشكل عائدات النفط

السودوكو

لعبة شائعة تحتاج إلى المزيد من التفكير، تقدمها لك على ثلاثة مستويات: المستوى العادي والمستوى المتوسط والمستوى العالي. وتتلخص فكرتها في وضع الأرقام في الأماكن الفارغة داخل كل مربع من المربعات الموضحة أمامك، بحيث لا يتكرر الرقم الواحد داخل كل مربع من المربعات، أو في كل عمود أو خط أفقي.

| | | | | | | | | |
|---|---|---|---|---|---|---|---|--|
| 5 | 2 | | | | | 4 | | |
| | | | 3 | | | 6 | 7 | |
| | | | 4 | 7 | 5 | | | |
| | | | 5 | 6 | 4 | 8 | | |
| | 7 | | | | | | 1 | |
| 2 | | 5 | 1 | 7 | | | | |
| | | | 7 | 1 | 3 | | | |
| 4 | 1 | | | | 9 | | | |
| | 9 | | | | | 1 | 8 | |

| | | | | | | | | |
|---|---|--|---|---|---|---|---|---|
| | | | | | | 3 | 2 | |
| | 5 | | 6 | | | 4 | | |
| | | | | | | | 8 | |
| | | | 9 | 2 | | 4 | 7 | |
| | | | | | | | | |
| 5 | 2 | | | 7 | 1 | | | |
| 3 | | | | | | | | |
| | | | 4 | | | 3 | | 7 |
| 8 | 7 | | | | | | | |

| | | | | | | | | |
|---|---|---|---|---|---|---|---|---|
| 6 | 2 | | A | | B | 7 | 9 | |
| | | 1 | | 4 | | | 2 | 6 |
| | | B | 9 | | | 2 | | 1 |
| 2 | | | 6 | | | | 1 | |
| 6 | | C | | 3 | B | | 8 | |
| | | | 9 | | | | 5 | 7 |
| 8 | A | | | 6 | | | | |
| 5 | | | A | 7 | | 1 | | 3 |
| | 3 | | | | 9 | | | 7 |
| 2 | | | 5 | | | A | B | |
| 5 | A | | | 4 | | 9 | | |
| 9 | | 3 | 8 | | 7 | | 4 | C |

تقول النجوم

تقول النجوم

تقول النجوم

تقول النجوم

تقول النجوم



برج الحوت
r/ شباط r/ آذار

اليوم قلبك دليق توقع الكثير من المفاجآت السارة في الطريق إليك. ستجتمع مع أشخاص مهمين سيهيئون لك طريقاً جديداً للنجاح



برج التوأم
r/ كانون الثاني r/ شباط

السموع والحرزن لن تستفيد منها تحلى بالشجاعة والحكمة والعزيمة وستنتصر على كل الظروف التي أرهقتك كثيرا



برج العقرب
r/ كانون الأول r/ كانون الثاني

ستزول كل الهوم والضغط التي طالتك وقد تتلقى اتصالاً هاتفياً مهماً ومفرحاً يفتح لك أفاق جديدة ومهمة



برج القوس
r/ تشرين الثاني r/ كانون الأول

ستوقع أوراق مهمة تأخذ بك إلى منعطف ايجابي ورائع في الحياة. السفر والحب دارج هذه الفترة وينجح كبير



برج العقرب
r/ تشرين الأول r/ تشرين الثاني

قد تصادقك اليوم فرص ايجابية عليك أن تستغلها لأنها تعد لك بالكثير ضيف كريم ستلتقي به لكنه يحمل الكثير من المفاجآت السارة



برج الميزان
r/ أيلول r/ تشرين الأول

ستمر بمراحل ايجابية اليوم هناك من سيعمدك مادياً ومعنوياً طموحك كبير وعلى وشك أن تحقق حلماً كبيراً يؤمن لك المستقبل



برج العذراء
r/ آب r/ أيلول

ثق بنفسك وبقدراتك وهذا ما سيساعدك ويفيدك في تخطي هذه المرحلة الحرجة التي كشفت لك الكثير من الأعداء والحساد



برج الأسد
r/ تموز r/ آب

ستستقر الأوضاع العاطفية والخط سيؤمن لك الراحة والأمان مع الحبيب قد تقدم هذه الفترة على خطوة مهمة تعدك بالنجاح



برج السرطان
r/ حزيران r/ تموز

لا تجعل أحداً يتدخل في أمورك الشخصية وحافظ على أسرارك لأنك معرض إلى مؤامرة من قبل أحد الأشخاص المقربين إليك



برج الجوزاء
r/ أيار r/ حزيران

احذر من أن تقع ضحية أحد الأصدقاء المقربين إليك بسبب طيبة قلبك ويأثر في إتمام أمور مهمة تدعم مصالحك المستقبلية



برج الثور
r/ نيسان r/ أيار

اعد النظر جيداً في حساباتك ولا تعتمد على الآخرين واتبع حدسك في تحقيق أحلامك لا تنسى التحديات والحصاد ركز فتنتج



برج الحمل
r/ نيسان r/ آذار

ستسحر قلب الحبيب بعاطفتك وستشعر بلقمة عالية بنفسك وتعود المياه إلى مجاريها من بعد التوتر والغور الذي طرأ فجأة

2127 sudoku

| | | | | | | | | |
|---|---|---|---|---|---|---|---|---|
| 8 | 6 | | | | | 1 | | |
| | | | 6 | | | 9 | 1 | 3 |
| | 3 | 1 | 7 | 4 | | | | |
| 1 | | | 6 | | | | | 4 |
| 6 | | 4 | 8 | | 3 | 5 | | 2 |
| 5 | | | | 7 | | | | 6 |
| | | | | 5 | 2 | 3 | 6 | |
| 3 | 9 | 7 | | | 6 | | | |
| | | | 1 | | | | 8 | 9 |

شروط اللعبة

هذه الشبكة مكونة من 9 مربعات كبيرة وكل مربع كبير مقسم إلى 9 خانات صغيرة. من شروط اللعبة وضع الأرقام من 1 إلى 9 ضمن الخانات بحيث لا يتكرر الرقم في كل مربع كبير وفي كل خط أفقي أو عمودي.

كلمات متقاطعة 2127

| | | | | | | | | | |
|----|---|---|---|---|---|---|---|---|----|
| 10 | 9 | 8 | 7 | 6 | 5 | 4 | 3 | 2 | 1 |
| | | | | | | | | | 1 |
| | | | | | | | | | 2 |
| | | | | | | | | | 3 |
| | | | | | | | | | 4 |
| | | | | | | | | | 5 |
| | | | | | | | | | 6 |
| | | | | | | | | | 7 |
| | | | | | | | | | 8 |
| | | | | | | | | | 9 |
| | | | | | | | | | 10 |

أفقياً

1- أغنية لكوكب الشرق أم كلثوم - 2- حجر كريم يشبه الزبرجد لكنه أصفى منه - إحدى القارات - 3- جنرال فرنسي شارك في الحرب العالمية الأولى وكان المندوب السامي لسوريا ولبنان - عائلة رئيس مجلس نيابي لبناني - 4- إنحرف والتوى - عاصمة أسيوية - 5- خاصتي وملكي - صياد بالأجنبية - سنم وضجر - 6- إلهام من الله - خلاف عسر - 7- دق الجرس - حرك وهز - خراب - 8- دروع بالأجنبية - هاج الدم - 9- عاصمة بوتسوانا - من الطيور - 10- منظمة أخوية عالمية يتشارك أفرادها عقائد وأفكار واحدة وتتصف هذه المنظمة بالسرية والغموض

عمودياً

1- قائد فرنسي شهير ورئيس جمهورية راحل - عاصمة لاتفيا - 2- مجموعة عرقية تسكن في شمال ما بين النهرين في العراق وسوريا وتركيا وبعدها أقل في إيران وتعود جذورها إلى حضارة قديمة إستوطنت تلك البلاد - للتعريف - 3- من مشاهير المغنين في العهد العباسي - ماء بارد - 4- ماركة عطور عالمية - 5- متشابهان - من الحبوب - خلاف وقوف - 6- نظرتي إلى ديكور البيت والتحسين فيه - إقتراب - 7- للتفسير - فتى أسطوري يوناني رائع الجمال عشق صورته المنعكسة في الماء - 8- يُقلق ويسبب مشكلة - إله - حرف جر - 9- من جبال لبنان - تستعملها الخياطة - 10- طبيب عالمي راحل من أصل لبناني من رواد جراحة القلب

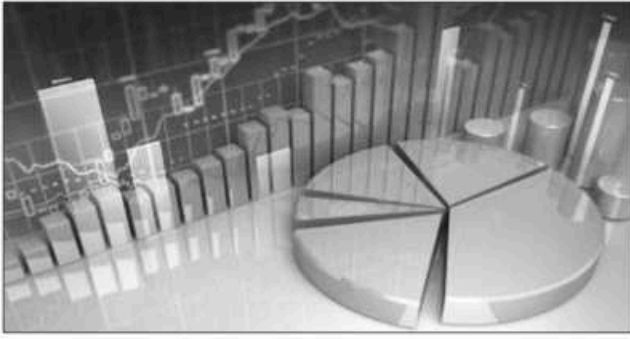

ما هو مصير الاقتصاد الفلسطيني في ظل الأوضاع الحالية؟

المتوقع في تكلفة العمالة البديلة عن العمالة الفلسطينية، والتكلفة العسكرية المباشرة للأحداث، وتأثر قطاع السياحة، إلى جانب المقاطعة الاقتصادية التي ينفذها الفلسطينيون.

أما فيما يتعلق بالأوضاع داخل القدس المحتلة، قال مدير عام مركز القدس للحقوق الاجتماعية والاقتصادية

زيد حموري إن الحصار الذي فرضته سلطات الاحتلال الإسرائيلي على المدينة سيؤدي لوضع اقتصادي صعب جدا، يصب في مصلحة الاحتلال الذي يسعى لإفراغ القدس من أهلها.

ونوه الحموري إلى أن سلطات الاحتلال فرضت إجراءات مشددة داخل القدس المحتلة، قبل الهبة الجماهيرية.

ونقل ما هدد به أحد المسؤولين الإسرائيليين بأن إجراءات صارمة ستفرض على أهل القدس، ومنها فرض وجبات ضرائب، وتنفيذ عمليات هدم، وجمع ديون، وفصل المناطق الفلسطينية وعزلها.

وقال الحموري، «رغم ما سبق إلا أن الأثر الاقتصادي لا يقتصر على المقدسيين وحدهم»، موضحا أن القوة الشرائية للمقدسيين تسجل من 22%-26%، من القوة الشرائية الإسرائيلية، كما أن 58% من المواصلات الإسرائيلية بيد مقدسيين، و80% من سائقي القطار

الخفيف هم فلسطينيون، وهذه الأرقام كلها تترك آثارها على الاقتصاد الإسرائيلي.

وبين الحموري أن الاقتصاد الإسرائيلي خسّر 5 مليارات شيقل خلال أسبوعين فقط بداية الهبة الشعبية، وهذا رقم كبير، وسيعكس الاستمرار في هذه الهبة وفي هذه الإجراءات، بكل تأكيد على إسرائيل، هذا بجانب زعزعة الاستقرار، والخوف الذي يعيشه الإسرائيليون، وإفراغ الأسواق، وتوقف كثيرين منهم عن التوجه للعمل.

الناطق باسم وزارة الاقتصاد الوطني، ومدير عام السياسات الاقتصادية فيها عزمي عبد الرحمن قال إن الخسارة الفلسطينية الاقتصادية كبيرة.

بين المشاركين في القوى العاملة 24.8% في الضفة وغزة وبالأرقام 320,100 عاطل عن العمل.

حول هذه المعطيات، وفي ظل الهجمة الإسرائيلية المتواصلة على الفلسطينيين، قال أستاذ الاقتصاد في جامعة النجاح الوطنية د. نائل موسى إن ما يحدث يترك أثره على ثلاثة أصعدة العمالة، والتسويق، والإنتاج.

وأوضح في حديث له، أن جزءا كبيرا من العاملين في إسرائيل توقف عن العمل، إما بسحب التصاريح، وإما لأنهم يخشون على أنفسهم من التعرض للاعتداء، أما من ناحية التسويق، فنجد أن قطاع السياحة تعرض لشلل بشكل شبه كامل، كما توقفت زيارات أبناء الداخل لمناطق السلطة الوطنية، وفيما يتعلق بقضية الإنتاج فإنها مرتبطة بوصول العمالة لأماكن عملهم، وبالقدرة على توزيع المنتجات، وهي أمور مرتبطة بشكل مباشر بإجراءات الاحتلال، وتقسيمه أوصال المدن الفلسطينية.

وأعرب موسى عن قلقه من عدم مقدرة الفلسطينيين على تحمل اعباء الإجراءات الإسرائيلية الحالية، بالنظر إلى المعطيات السابقة فيما يتعلق بالعمالة في إسرائيل، إذ يعادل دخل هؤلاء 40% من العاملين في المناطق الفلسطينية، هذا إلى جانب أن كثير من المصالح الاقتصادية أنشأت بعد الحصول على قروض أوديون من عدة جهات، وبالتالي ستواجه أزمات.

واستدرك موسى أن شعبنا لن يعيش ظروفا أسوأ من تلك التي عايشها مطلع الألفية الجديدة. وأتوقع صعب الحديث عن رقم واضح يتعلق بالخسائر الاقتصادية.

وأعرب عن اعتقاده أن دولة الاحتلال ستحاول امتصاص الهبة الجماهيرية الحالية، وتجنب الانعكاس السلبي على اقتصادها بسببها، وامتصاص الهبة بنوع من تخفيف القيود، خاصة أن رئيس الحكومة بنيامين نتنياهو لا ينفك يقول إنه يحبذ سلاما اقتصاديا مع الفلسطينيين.

وفيما يتعلق بالجانب الإسرائيلي، قال موسى إنه بلا شك يتأثر بالأحداث الجارية، لكنه لن يكون ذلك التأثير الكبير، نظرا لقوة الاقتصاد الإسرائيلي.

وبين أن الاقتصاد الإسرائيلي سيتأثر بسبب الارتفاع

يعيش الاقتصاد الوطني الفلسطيني حالة من الركود بسبب الأوضاع التي تمر بها الأرض الفلسطينية، نتيجة الإجراءات التي فرضتها سلطات الاحتلال الإسرائيلي، كعقاب للفلسطينيين على استمرار الهبة الشعبية الجماهيرية.

وواصلت قوات الاحتلال الإسرائيلي عمليات الفصل داخل مدينة القدس المحتلة، في وقت بات المقدسيون غير قادرين فيه على مواصلة أعمالهم نتيجة استهدافهم من قبل المستوطنين، وقوات الاحتلال على حد سواء، كما لم يتمكن الفلسطينيون في أراضي ال48، من دخول المناطق الفلسطينية التي كانوا يقصدونها للشراء والإقامة في عطلة نهاية الأسبوع، بسبب الإجراءات الإسرائيلية.

وامتد الأثر الناتج عن هذه الأحداث إلى القوى الفلسطينية العاملة، التي بات جزء كبير منها عاطلا عن العمل، إما بسبب عدم القدرة على الوصول لأماكن العمل، في المناطق الإسرائيلية، بسبب الخوف على حياتهم واحتمال التعرض للاعتداء، وأما بسبب إغلاق المصالح الاقتصادية أو ضعف الإقبال عليها.

وبنظرة سريعة على آخر إحصائية تتعلق بالعمالة في فلسطين، والصادرة عن الجهاز المركزي للإحصاء الفلسطيني، للربع الثاني من العام الجاري 2015، الذي يغطي الفترة من شهر نيسان إلى شهر حزيران، نجد أن 112,200 عامل من الضفة الغربية يعملون في إسرائيل والمستوطنات، من بينهم 61,300 يحملون تصاريح عمل، وهي وثيقة تمنحها سلطات الاحتلال للعامل، تمكنه من دخول المناطق الإسرائيلية والعمل فيها، بينما نجد أن 37,600 عامل لا يحملون هذه التصاريح، بينما 13,300 منهم يحملون وثيقة سفر أجنبية أو وثيقة إسرائيلية.

في المقابل نجد أن عدد العاملين في السوق المحلية ارتفع إلى 852,200 عامل، في الفترة المذكورة أعلاه، من 835,300 عامل، مع الربع الأول من العام الجاري. ولا بد من الإشارة هنا أيضا إلى أن عدد العاملين في المستوطنات انخفض إلى 20,300 في الربع الثاني من 20,900 في الربع الأول، وإلى أن معدل البطالة من

وتوقع أن الخسارة الفلسطينية تفوق 5 مليارات شيقل منذ بداية الأحداث لليوم، مبينا أن ذلك يعود لتأثر القطاعات الاقتصادية الرئيسية بسبب الإغلاقات وإجراءات الاحتلال، واستهداف المدن، حيث إن محافظتي الخليل ونابلس، اللتين تشكلان 60% من الاقتصاد الوطني تأخرتا بشكل كبير بسبب الإغلاقات.

وقال عبد الرحمن إن الوزارة تلقت شكاوى من مصالح تجارية تشغل 60 عاملا وأكثر، لم يعد لديها القدرة على العمل، وباتت مهددة بالتوقف، هذا إلى جانب أن أهلنا من الداخل باتوا غير قادرين على الوصول للمناطق الفلسطينية، الأمر الذي ينعكس على الاقتصاد المحلي، حيث فاق استهلاكهم 1.5 مليار شيقل خلال الفترة الأخيرة.

وعن أساليب الخروج من الوضع الحالي، قال عبد الرحمن، «في الأوضاع غير المستقرة، تكون لفة الادخار والاحتياط كبيرة، ومواجهة الإجراءات الإسرائيلية تكون بتماسك شعبنا، ووحدته، بكافة قطاعاته، والتوجه نحو المنتج الوطني».

على الجانب الآخر، قالت صحيفة «مكوريوشون» العبرية إن ثمن شهر من الهبة الجماهيرية الفلسطينية سيكون خسارة 5 مليارات شيقل من «الدخل الإسرائيلي القومي» العام، وغالبية سيكون من قطاع السياحة الذي تلقى ضربة قاسية خاصة بالقدس المحتلة، مع انخفاض الحجوزات الفندقية بنسبة وصلت إلى 50% منذ بداية شهر تشرين الأول الجاري.

Important notice to all Ghorba News customers:

All payment must be paid to Ghorba News NY Inc. by checks money orders or certified checks.

Payment must be mailed to :

212 beach 124th street.
Belleharbor n y 11694

Tel:917-488-9650.

or: 646-294-1237.

email: ghorbanews1@yahoo.com

Please don't make any payment to any one else, only if you been notified by Ghorba news .

We will not be responsible for any payment to personal or any one else.

Thank you for your corporation.

We look forward to work with you.

إعلان هام لكل عملاء غربة نيوز الكرام

إلى العملاء الكرام برجاء إرسال دفعاتكم على العنوان

المذكور أعلاه والتعامل المباشر مع غربة نيوز

فنحن غير مسؤولين عن أي أخطاء في الدفع من خلال التعامل

مع أشخاص غير تابعه لغربة نيوز

وفي حالة وجود أي إستفسار يرجى التواصل معنا مباشرة من خلال العنوان والتليفون

السابق ذكرهم وذلك حرصا على سلامه تعاملاتكم معنا

ولكم جزيل الشكر والتقدير

إدارة غربة نيوز

المصور سعيد الاتب

لتصوير حفلاتكم بالكاميرا والفيديو

متخصص بالاعراس اليمينية والسودانية

التلفون

9734897121





كبيك البيتزا

المقادير :
العجين ،
6 أكواب دقيق
علبة زيادي
2 كوب حليب دافئ
5 ملاعق كبيرة زيت
¼ كوب سكر
2 ملعقة كبيرة خميرة
ملعقة صغيرة بيكنج بودر
رشة ملح
الحشو ،
2 كوب صلصة البيتزا
½ كيلو بيبروني
¼ كيلو زيتون أخضر مقطع إلى شرائح
¼ كيلو زيتون أسود مقطع إلى شرائح
كوب جبنة موتزاريلا مبشورة
كوب جبنة شيدر مبشورة
الطريقة :
اخلطي الزيت مع الزيادي
أضيفي الدقيق والخميرة والسكر
والمح والبيكنج بودر
ضعي الحليب ببطء إلى أن
تتماسك العجين

اعجنها جيداً وقسمها إلى 7 أقسام واتركها تختم لمدة ساعة سخني الفرن عند درجة حرارة 180 افرد العجين في 6 صواني (نفس المقاس) واخبزيها لمدة 15 دقيقة أخرجها وضعي عليهم الصلصة

ثم البيبروني والزيتون والجبنة في صينية التشيز كيك (نفس مقاس الصواني الأخرى)، افرد القسم السابغ من العجين على حواف الصينية (هذا الجزء لتتماسك جميع الطبقات وتظهر بشكل الكيك)

ضعي البيتزا الواحدة تلو الأخرى في صينية التشيز كيك لتشكّل 6 طبقات مختلفة أدخلها الفرن لمدة 15 دقيقة ثم قدمها ساخنة.

الكب كيك «بالهيل»



المقادير :
حليب، ثلاث أرباع الكوب (سائل، لخليط الكيك)
الزعفران، ملعقة صغيرة (لخليط الكيك)
دقيق، كوبان ونصف (لخليط الكيك)
بيكنج بودر، ملعقة كبيرة (لخليط الكيك)
ملح، نصف ملعقة صغيرة (لخليط الكيك)
هيل، ملعقة كبيرة (ناعم، لخليط الكيك)
البيض، 3 حبات (كبير الحجم، لخليط الكيك)
سكر، كوب (لخليط الكيك)
زيت الذرة، كوب (لخليط الكيك)
السمن، ملعقة كبيرة (المحمص، لخليط الكيك)
السكر الناعم، كوبان (البودرة، لصلصة السكر)
هيل، كمية (صحيح وناعم، للتزيين، لصلصة السكر)
حليب، كوبان (سائل، لصلصة السكر)
طريقة التحضير
1. سخني الفرن على حرارة 180 درجة مئوية. ثبتي رف الفرن الشبكي الأوسط، من ثم احضري قوالب «الكب كيك»، وضعي الأوراق في داخلها.
2. لخليط «الكب كيك»، أضيفي الزعفران إلى الحليب، واطرقي هذا الخليط جانباً لبضع دقائق، وذلك ليكتسب الحليب نكهة الزعفران.
3. انخلي الدقيق، و«البايكنج بودر» والملح على قطعة من الورق، من ثم أضيفي الهيل الناعم إلى هذا الخليط، واطرقيه جانباً.
4. ضعي، في وعاء الخلاط الكهربائي،

البيض والسكر. من ثم ثبتي المضرب الشبكي، واخفقي هذين المكونين على سرعة متوسطة لبضع دقائق، من ثم على سرعة عالية ليصبح هذا الخليط هشاً وفاقح اللون.
5. بعدها، أضيفي الزيت، من ثم اخفقي لثواني، ليختفي.
6. أضيفي، باستعمال ملعقة بلاستيكية، الدقيق بالتبادل مع الحليب، مع التقليب بهدوء إلى أن يختفي الدقيق، ويندمج مع خليط البيض.
7. وزعي هذا الخليط في قوالب «الكب كيك»، انثري بعض السمن على أسطح القوالب.
8. اخبزي قوالب «الكب كيك»، إلى أن تنضج، من ثم دعها تبرد تماماً، فزينها بالصلصة

والهيل.
9. لإعداد صلصة السكر، ضعي، في طبق عميق، السكر، فاسكيبي الحليب تدريجياً، مع الاستمرار في التقليب إلى أن تحسلي على صلصة سائلة. استعملي الصلصة مباشرة في التزيين.
فكرتان
× لطعم السمن الغني، انثري حباته في الكؤوس الورقية، قبل توزيع خليط «الكب كيك»، فيها.
× لتحميص السمن، يمكنك إضافته إلى مقلاة صغيرة، مع تسخينه على نار متوسطة. استمري في تقليب السمن، حتى يكتسب اللون الذهبي.

البسبوسة بالكراميل الشهية جداً

المقادير :
السمن، كوبان
سكر، كوب ونصف
لبن زيادي، كوب
بيكنج بودر، ملعقتان صغيرتان
السمنة، ملعقتان كبيرتان
قطر، ربع كوب
صوص الكراميل الجاهز، كوبان

لوز، حسب الرغبة (للتزيين)
طريقة التحضير
1. ندعك السمن مع السكر ثم نضيف السمنة والبيكنج بودر ونقلب الخليط حتى يصبح حتى مثل الفتات.
2. نضيف اللبن الزبادي ونقلب حتى تصبغ عجينة طرية.

3. ندهن الصينية بالسمنة ونصب خليط البسبوسة فيها ونساوي سطحها.
4. نقطعها مربعات من الوجه فقط ونزين كل مربع بحبة لوز وتترك لمدة ساعة لتتراح.
5. تدخل الصينية في فرن محمى مسبقاً حتى تتحمر.

6. نشرب البسبوسة وهي ساخنة بالقطر الساخن وتترك حتى تتشرب.
7. نصب صوص الكراميل وندخلها الفرن الساخن مرة أخرى دون تشغيل الفرن لمدة خمس دقائق وتقدم.

الأرز الشرقي مع الحمام



المقادير :
الزبدة، ملعقة كبيرة
البصل، 1 حبة (كبير الحجم، مشروم فرماً ناعماً)
الحمام، زوجين (مفصولين ومنظفين)
ملح، حسب الرغبة
فلفل أسود، حسب الرغبة
هيل، ملعقة كبيرة (حب)
ورق غار، 1 ورقة
الماء، ليتر
زيت الذرة، ملعقة كبيرة
الأرز، كوبان
حمص، نصف كوب (مسلوقة)
المكسرات، حسب الرغبة (مقلية، للتزيين)
بندورة، 1 حبة (مقطعة إلى مكعبات صغيرة، للتزيين)
طريقة التحضير
1. ذوبي الزبدة في قدر على النار، فاقلبي البصل فيها حتى يذبل، من ثم أضيفي زوجي الحمام وقلبيهما حتى يحمر من جوانبهما كافة، فاثري الملح والفلفل الأسود وحب الهيل وورقة الغار واسكبي الماء، وأغلقي القدر واطرقيه على نار متوسطة لمدة ساعتين.
2. أخرجي زوجي الحمام من القدر، وضعيهما في داخل صينية، وأدخليهما إلى شواية الفرن حتى يتحمر، مع الاحتفاظ بالماء.
3. اسكبي الزيت في قدر، وأضيفي الأرز فقلبيه لمدة 3 دقائق، من ثم أضيفي 3 أكواب ونصف الكوب من ماء سلق الحمام، والحمص المسلوقة، وأغلقي القدر حتى يجف الماء.
4. طريقة التقديم، قدمي الأرز مع الحمام، وزيني بالمكسرات ومكعبات البندورة.

طريقة تخليل الزيتون الأخضر



للزيتون عموماً فوائد كبيرة لصحة الإنسان، فهو يحتوي على مركبات وعناصر غذائية ذات قيمة عالية مثل الأملاح المعدنية، والحديد، والكلور، والكالسيوم، والفسفور، والبوتاسيوم، والنحاس، والكبريت، والمغنيسيوم، إضافة إلى فيتامينات عديدة والتي تمنح الجسم نسبة جيدة من السعرات الحرارية، ويقلل من تأكسد الكوليسترول الضار في الدم .. وتخليل الزيتون إليك الطريقة المثلى لذلك،
1 كيلوغرام زيتون أخضر
1 كوب عصير ليمون حامض
1 أو 1 ½ كوب زيت زيتون
1 فلفل حار، مقطع
2 ليمون حامض، مقطع إلى شرائح صغيرة
ملح حسب الذوق
1 ليتر من الماء البارد
طريقة التخليل،
يفسل الزيتون.
بواسطة السكين يتم تقسيم حبات الزيتون إلى ثلاثة أقسام ثم ينقع في وعاء كبير بالماء لمدة ثلاث أيام ويفضل تغيير الماء عنه بشكل يومي.
بعد مرور ثلاث أيام، يتم التخلص من الماء، في مرطبان يوضع فيه حبات الزيتون وشرائح الليمون والفلفل الحار ثم يسكب عليه زيت الزيتون وعصير الليمون.
يتم إذابة الملح في الماء ثم يضاف الماء إلى الزيتون، يفلق المرطبان ويحتفظ به إلى حين استخدام الزيتون.
يمكن تناول الزيتون بعد تخليله بأسبوعين.



الأمم المتحدة تقر بـ«الإرهاب» في عدن وتتواطأ مع الرياض لتأجيل المحادثات

مطالباً بدعم الدول وتحفيزها لكل الأطراف للدفع باتجاه كل ما يمكن أن ينهي الصراع، ودعا إلى أن تتولى حكومة الرئيس الفار عبد ربه منصور هادي وجيشها مقاليد الأمور. لكنه وقع في تناقض كبير في إفاذته، حيث أكد أن سيطرة الحكومة على عدن، المدينة الوحيدة التي تفاخروا بالسيطرة عليها ضعيفة، وأن القاعدة، وداعش، يمارسان أعمالاً إرهابية تستهدان السلطة.

وأشار إلى أن المدنيين يسقطون بالبنات في الأعراس التي لا يذكر من قصفها في مدينة المخا ونواحيها. وقال للمجلس، «لم تجر الرياح كما تشتهي السفن. فقد استهدف داعش مقر الحكومة في عدن وفقد العديد من المدنيين حياتهم وأصبحت قيادات حكومية عدة، ما أجبر الحكومة على مغادرة المقر ريثما تتخذ تدابير أمنية إضافية. كذلك أجبرت منظمات الأمم المتحدة الإنسانية على الحد من توسع أعمالها بحكم انعدام الأمن في عدن». وذكر ولد الشيخ استهداف صنعاء، لكنه لم يسم المهاجمين، مكتفياً بالقول، «استهدف التحارون مسجداً في صنعاء الشهر الماضي، ما سبب وفاة قسم كبير من المصلين في عيد الأضحى، شاكياً من وفرة السلاح في البلاد دون ذكر مصادره».

ولد الشيخ الذي أفادت مصادر الأخبار بأنه رتب استقدام 500 عسكري موريتاني للقتال إلى جانب القوات السعودية، ذرف دمواً على اليمنيين يوم أمس. وقال إن الوضع داخل اليمن كارثي، وإن المدنيين ما زالوا يعانون من انعكاسات تجاهل قوانين الحروب وحقوق الإنسان. فبحسب أحدث تقرير صدر عن مكتب الأمم المتحدة لتنسيق الشؤون الإنسانية، هناك 21 مليون يمني، أي 80 بالمئة من السكان، بحاجة لمساعدات

الأطراف المشاركة للاتفاق على الزمان والمكان وآلية العمل، ما يعني أنه على بعد أسبوع من نهاية الشهر الحالي لم يكن قد توصل إلى مكان عقد المؤتمر وموعده، علماً بأن مصادر دبلوماسية مطلعة كانت أبلغت بالأخبار أن السعودية طلبت الماطلة في عقد المؤتمر ريثما تنجز المهمات الميدانية المطلوبة وفرض الاستسلام على أنصار الله وحزب المؤتمر الشعبي العام.

السعودية المنزعجة من الأمين العام بان كي مون ونائبه يان إلياسون بسبب انتقادهما للأضرار المدنية الكارثية جراء غاراتها، منحت ولد الشيخ لقاءً خاصاً مع ولي العهد محمد بن نايف، ومع ولي ولي العهد محمد بن سلمان خلال يوم واحد. دل ذلك على الرضى عن أدائه، ولا سيما بتببيع المفاوضات منذ توليه منصبه كسباً للوقت. وبرر ولد الشيخ لمجلس الأمن سبب هذا التأخير بالقول إن المحادثات «لا بد أن تجري بناءً على أسس واضحة وركيزة متينة، مضيفاً، «ما اقترحت على الأطراف يقوم على آلية تطبيق القرار 2216 والتشاور على كل بند من بنوده». وفصل ذلك بتحديد ما يجري الحديث عنه بأنه «انسحاب الميليشيات من المدن الرئيسية، وإطلاق سراح السجناء، وتسليم الأسلحة الثقيلة والمتوسطة إلى الجيش وتحسين الوضع الإنساني واستئناف حوار سياسي جامع». وشرح أن تلك الخطوات «من شأنها أن ترسخ توصيات الحوار الوطني ومبادرة مجلس التعاون الخليجي»، وذلك من دون ذكر النقاط السبع ولا اتفاق «السلم والشراكة».

لهذه الغاية، طلب ولد الشيخ من المجلس مساعدته بتقديم رعاية وحماية «هموافق الأطراف المعنية في النزاع ما زالت متفاوتة،

أقر المبعوث الأمم الخاص إلى اليمن، اسماعيل ولد الشيخ، بأن حكومة عبد ربه منصور هادي لا تسيطر على عدن إنما تتشاطر المدينة مع تنظيمات ومجموعات مسلحة توصف بأنها إرهابية، مثل القاعدة، وداعش.. ولم يشر في الإحاطة التي قدمها إلى مجلس الأمن، يوم أمس، إلى القوات التي أتت من دول عدة من دون تفويض شرعي إلى اليمن. ورغم كلامه عن الوضع في عدن، يكرس ولد الشيخ نشاطه لتعميم تجربة عدن على صنعاء وصعدة وغيرها من المدن اليمنية، حيث يدفع باتجاه نزع سلاح الجيش واللجان الشعبية، بحسب ما أبلغ مجلس الأمن في الإحاطة نفسها.

في هذه الأثناء، اتضح أمس، أن ولد الشيخ لم يحدد موعداً بعد لعقد مؤتمر «جنيف 2»، بالرغم من أنه كان قد وعد بمقدّم المؤتمر في نهاية الشهر الحالي. كذلك لا يزال المكان رهن البحث، وهذا قد يعني تأجيل انعقاد المحادثات لأسابيع. وقال ولد الشيخ للمجلس إن «مساعيه تكلفت إبلاغ الأمين العام للأمم المتحدة هادي بقبول التفاوض مع معارضيه على أساس تطبيق القرار 2216، متابعاً أنه على هذا الأساس شجع بان كي مون هادي على المشاركة في المحادثات التي سترعاها الأمم المتحدة».

وأضاف أن الرئيس هادي أبلغ الأمين العام في رسالة في 19 تشرين الأول نيته «إرسال بعثة خاصة للمشاركة في المحادثات للتوصل إلى حل للأزمة بحسب القرار 2216». وبذلك شدد ولد الشيخ على أن تطبيق القرار الدولي المثير للجدل سيكون الأساس الوحيد للتفاوض، من دون أن يأتي على ذكر اتفاق مسقط والنقاط السبع.

وأضاف ولد الشيخ أنه على تواصل مع كل

السياسية في نيويورك إلى أن ثمة إشارات حول استئناف المباحثات برزت، ولكن ليس برعاية دولية.

ولفت التقرير الداخلي إلى أن الحكومة اليمنية الموجودة رسمياً في عدن المشرذمة و«تتعايش جنباً إلى جنب مع أطراف معادية ومع تنظيمات جهادية. أما القاعدة في شبه الجزيرة العربية فتتسخط في المنطقة عينها». وتعد الأمم المتحدة تقريراً آخر في مطلع الشهر المقبل. لكن التقرير السابق، يؤكد عجز المنظمة الدولية عن السيطرة على الأوضاع تماماً، ويشير إلى أن الأمور في يد دول «التحالف»، التي تتصرف بشعور أنها تمتلك القدرة العسكرية والتأثير السياسي بما يسمح لها التحرك من دون الأخذ بالحسبان تبعات انتهاكات حقوق اليمنيين.

واستمع أعضاء مجلس الأمن الدولي إلى تقرير من رئيس لجنة العقوبات الخاصة باليمن ريموندا ميرموكايتيه، وهي المنظمة التي تأسست بناءً على القرار 2140. وتحدثت عن تطبيق العقوبات على زعيم «أنصار الله»، السيد عبد الملك الحوثي والرئيس السابق علي عبدالله صالح. وطلبت من الدول تقديم تقارير عن أي انتهاكات حيال حظر السفر ونقل السلاح.

انسانية. وهناك 20 مليون نسمة لا يحصلون على مياه الشفة، فيما يتجاوز عدد الأطفال الذين يعانون سوء التغذية نصف مليون.

أما المساعدات الإنسانية التي من المفترض نقلها من دون عرقلة، فهي «تُمنع من الوصول إلى سكان تعز، ما أوجد نقصاً خطيراً في الأدوية والمواد الأساسية، فضلاً عن عرقلة إدخال الوقود إلى المدينة، بحسب ولد الشيخ. وهنا لم يذكر من يعرقل إيصال المعونات إلى ميناء الحديدة ومنه، لكنه قال بشكل مبهم إن التعرض للشحن التجاري يؤثر مباشرة على اليمن واليمنيين».

من جهة أخرى، يذكر التقرير المقدم إلى الدائرة السياسية التي يشرف عليها وكيل الأمين العام للشؤون السياسية، جيفري فلتمان، أن العجز في نداء الإغاثة الخاص باليمن يصل إلى 7.7 مليارات دولار، وأن الاستعدادات لإرسال موظفي إغاثة إلى عدن والحديدة استكملت.

وأضاف أن هناك تكهنات متزايدة حيال مزاعم عن مباحثات تجري في مسقط بين سفير الاتحاد الأوروبي إلى اليمن وبين مبعوث الأمين العام الخاص إلى اليمن من أجل إحياء الحوار بين مختلف الأطراف. وكرد فعل على الموضوع، أشارت الدائرة

لا مكان آمناً في عدن: الاحتلال يعتم الفوضى

بكامل قدرتها التشغيلية، الأمر الذي لم يتحقق. ثم وقعت التنجيرات التي تبناها تنظيم «داعش»، في مقر بحاح والمقار الإماراتية، ليتبين أن لا وجود لأي مكان آمن في عدن أو في غيرها، ما دفع بحاح إلى المغادرة باتجاه الرياض، فيما لا توجد خطط لعودته حتى الآن.

تسيطر على عدن اليوم عصابات الجريمة المنظمة، وتعم الفوضى أحياءها إضافة إلى أن الكلمة الفصل فيها لـ «القاعدة»، وداعش، والفصائل السلفية والتكفيرية. في ظل غياب شبه تام للخدمات الحياتية من صحة وكهرباء ومياه وصرف صحي وغيرها، كما أن رواتب الموظفين في المؤسسات العامة مقطوعة منذ شهور، والأهم من كل ذلك الغياب التام للأمن، حيث باتت الجرائم الجنائية والسياسية وتصفية الحسابات بين الفصائل هي السائدة في المدينة.

واللافت أن سلطات الاحتلال السعودي والإماراتي تمنع «الحراك الجنوبي» من القيام بواجباته تجاه الجنوبيين. في هذا الإطار، أفاد قيادي حراكي بارز بالأخبار بأن قيادة الحراك قررت إرسال عدد من الكتائب المدربة إلى عدن من أجل المساهمة بحمايتها، غير أن المحسوبين على السعودية أثاروا النفمة المناطية المثيثة نفسها، ما اضطر الحراك إلى للمة الأمر، وإعطاء فرصة لـ «حراك عدن، لتأمينها، لكن من دون جدوى. واتهم القيادي الحراكي مليشيات هادي والإصلاح، بتعمد تسهيل عمل الجماعات التكفيرية وعصابات النهب والسلب، تاركةً عدن لهذه الجماعات لتدخلها في الفوضى الدائرة.

وأضاف أن أهل عدن والجنوب عموماً شعروا بالإهانة من استقدام قوات أجنبية ليسط الأمن في مناطقهم، فيما يتمتع شبان «الحراك» بكفاءة عسكرية وأمنية وحسن وطني، كما لا تنقصهم التجربة والخبرة، ولكن الجنوب تعاقبه السعودية بسبب عدم انخراط الجنوبيين مع التحالف في قتال الشماليين من جهة، ومن جهة ثانية تعمل السعودية على إبقاء الوضع على ما هو عليه لإبقاء الجنوب ضعيفاً حتى لا يتفرغ للمطالبة بحقوقه المشروعة في تقرير مصيره.

منذ أواخر شهر تموز الماضي، تحتل بعض دول الخليج محافظة عدن إلى جانب بعض محافظات اليمن الجنوبي. انتهت المارك العسكرية مع الجيش واللجان الشعبية، هناك، فأصبحت عدن والمحافظات الجنوبية تحت السيطرة السعودية والإماراتية من دون أن يمثل الجيش واللجان الشعبية، أي خطر عليهما، في ظل غياب جيها حقيقيّة في الجنوب.

بحسب القانون الدولي، تتحمل الدول المحتلة مسؤولية إدارة البلد المحتل، على المستوى القانوني والإنساني والخدمات والانتظام العام في المناطق الخاضعة لها، وتفرض الأحكام الدولية على الدولة المحتلة مسؤولية شاملة عن أمن ورفاهية المواطنين الذين يعيشون داخل المنطقة الواقعة تحت الاحتلال. وبحسب ميثاق جنيف الرابع (1949)، إن المعيار الحاسم لسريان أحكام الاحتلال على دولة معينة بخصوص منطقة ما، هو وجود «سيطرة فعالة» من جانب تلك الدولة على المنطقة نفسها.

أثناء الهدوان على الجنوب، كانت الوعود تتوالى على الجنوبيين من كل المسؤولين السعوديين والخليجيين المعنيين، بأن تعاون الجنوبيين مع الهدوان سوف يسهل عملية إعادة الإعمار والتنمية الاقتصادية والبشرية، وأن «هيئة الملك سلمان للإغاثة» سوف تقوم بواجب رفع الحرمان والظلم اللاحق بالناس والناتج من تقصير الدولة اليمنية على مرقود.

لكن سلطات الاحتلال الخليجي تكثت بوعودها بعد السيطرة على عدن، وأصبحت تتلظى خلف ما يسمى «شرعية» عبد ربه منصور هادي. وبالفعل عادت حكومة خالد بحاح إلى عدن، فلم تجد مكاناً تسيطر عليه سيطرتها في المدينة الجنوبية، في ظل سيطرة «القاعدة» والتنظيمات المتطرفة الأخرى، سوى فندق «القصر» ومقر القيادة الإماراتية في منطقة البريقة، وبالتحديد قصر فريد بن صالح العوثي، ومقر العمليات القريب من البريقة على اعتبار أنها أماكن آمنة.

في هذا المجال، يسخر العدنيون من هذه العودة، بنكتة أن أعضاء حكومة بحاح لم يكن لهم عمل سوى تفقد محطة الكهرباء الغازية القريبة من فندق «القصر». وحتى بهذا الشأن، وعد الوزراء بما فيهم بحاح بتحسين إنتاج المحطة

www.ghorbaNews.com



تابعونا على موقعنا الجديد

اعلاناتكم مجانية

واخبار متجددة على

مدار الساعة

www.ghorbanews.com

لهذه الأسباب واتساب خارج أي منافسة



يوماً بعد يوم، يثبت فريق عمل تطبيق التراسل الفوري الأشهر في العالم «واتساب» قدرته على تقديم كل ما هو جديد، وكل ما يؤدي الي المحافظة على المستخدمين من دون منافسة تذكر.

فما إن أعلن الرئيس التنفيذي لـ «واتساب»، جان كوم، في منشور على «فيسبوك»، الشهر الماضي، أن «واتساب تملك اليوم 900 مليون مستخدم ينشط شهرياً، حتى بدأت الشركة بإطلاق التحديثات التي تحمل كثيراً من المميزات الهامة، والتي كان في انتظارها المستخدمون منذ سنوات.

بعد المشاكل التقنية التي واجهت التطبيق، أخيراً، على العديد من الهواتف الذكية، كعملية تجمد الرسائل لثوان عدة قبل وصولها الي الجهة المرسل، والانتظار لثوان، كي تظهر الرسالة الجديدة، أطلق فريق «واتساب»، تحديثاً جديداً لهواتف «الآيفون»، و«الأندرويد»، يحمل الرقم 2.12.7، الذي حل مشاكل التجمد، الي جانب كثير من الميزات الهامة للمستخدمين، ومنها الـ «Starred Message»، والتي تتيح وضع علامة مميزة، الي جانب الرسائل الهامة من أجل الرجوع اليها بسهولة وفي أي وقت.

وهذه الخاصية مفيدة جداً، بالأخص للمحادثات الجماعية وللرجوع الي الرسائل المهمة كبيانات التواصل وغيرها من الأمور. هواتف «الويندوز فون»، لم تكن خارج هذا التطور «الواتسابي».

إذ أطلقت الشركة تحديثاً جديداً حمل رقم 2.12.170، تمكن من إضافة العديد من المميزات الجديدة، ومن ضمنها إضافة الرموز التعبيرية، وإمكانية تغيير نغمات الإخطارات الصوتية، بالإضافة الي قدرة العثور على الرسائل بسهولة.

وفي هذا السياق، أعلنت شركة «واتساب»،

أخيراً، عن شراكتها مع شركة «غوغل»، وتنتج عن هذا التعاون تشارك الشركتين في دمج معلومات المستخدمين لتطبيق «واتساب»، وتخزينها على «Google Drive».

إذ يستفيد المستخدمون من الشراكة الجديدة، من الحصول على نسخة احتياطية من المحادثات على «واتساب»، سواء أكانت صوراً أم رسائل صوتية أو فيديوهات، وتكون النسخة الاحتياطية مخزنة داخل «Google Drive».

وستكون النسخة الاحتياطية مشفرة، بحيث تكون آمنة تماماً.

من جهة أخرى، أطلقت شركة «واتساب»، تحديثاً جديداً تزامناً مع إطلاق شركة «آبل»، هاتفها الجديد «iPhone 6s» و«6s PLUS»، يدعم تقنية اللمس ثلاثي الأبعاد، المتوافرة في الهاتفين الجديدين من «آبل».

يمكن لمستخدمي التطبيق الضغط بقوة داخل المحادثات على الروابط والصور، ومقاطع الفيديو، بالإضافة إلى الموقع الجغرافي، ليتم عرض معاينة لها من دون الحاجة إلى فتحها بشكل كامل.

ويحمل التحديث الجديد دعماً مميّزاً للغة العربية، إذ تظهر الواجهات من اليمين إلى اليسار بنفس الاتجاه المستخدم باللغة العربية.

وكانت شركة «فيسبوك» قد اشترت تطبيق «واتساب»، في شباط 2014 مقابل 19 مليار دولار.

وتشير الأرقام الي أن مستخدمي «واتساب»، يتبادلون 700 مليون صورة و100 مليون فيديو يومياً.

وبين المستخدمين الـ 900 مليون، هناك 600 مليون من مستخدمي «أندرويد».

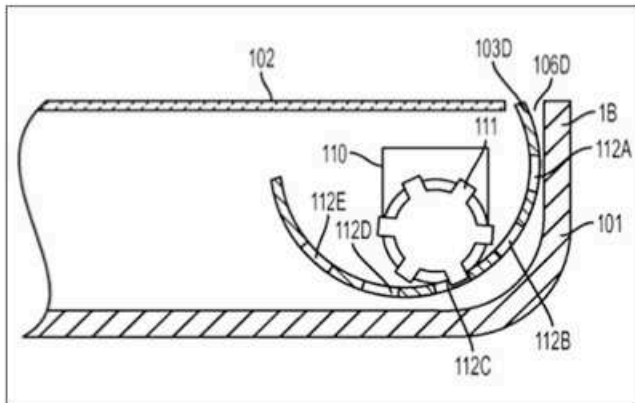

آبل تبتكر طريقة لحماية شاشات هواتف آي فون

الموجودة في زوايا الهاتف تتلقى الصدمة عوضاً عن شاشته بما يمنع تعرضها للتشقق، لافتاً إلى أنها تتمدد من خلال أجهزة الاستشعار الموجودة في الهاتف أو من خلال الكاميرا.

وبحسب براءة الاختراع فإن آبل يمكن أن تطبق «الحماية النشطة لشاشات الأجهزة الإلكترونية، لحماية شاشات هواتف «آي فون»، و«آي باد»، و«آبل ووتش»، و«آي بود»، إضافة أجهزة

حصلت شركة آبل على براءة اختراع من مكتب براءات الاختراع الأمريكي بهدف حماية شاشات هواتفها، وفق ما ذكر موقع «فون أرينا» الإلكتروني.

وقال الموقع إن براءة الاختراع بعنوان «الحماية النشطة لشاشات الأجهزة الإلكترونية»، مشيراً إلى أنها تقوم على 4 أدوات متناهية الصغر تتمدد فقط في حال سقوط الهاتف على الأرض.

وأضاف الموقع أن هذه الأدوات

بمقياس 8 آلاف، بيد أن الشاشة ماتزال هشة، وقابلة للتشقق، كغيرها من شاشات الهواتف الذكية. 24

«ماك بوك»، الجدير ذكره أن شركة آبل عمدت إلى تقوية أغطية هاتفي «آي فون 6 إس»، و«آي فون 6 إس بلس»، إذ استخدمت ألومنيوم

أول كمبيوتر شخصي بالعالم.. للبيع

يعرض للبيع في مزاد علني يقام الشهر المقبل، أول كمبيوتر شخصي تم تصنيعه يوماً ويتوقع أن يجني حوالي 46 ألف دولار.

وأفادت صحيفة «دايلي مايل» أن دار «بريكرز للمزادات» تعرض صباح 7 تشرين الثاني المقبل كومبيوتر «Kenbak-1»، وهو أول كمبيوتر شخصي ابتكر في العام 1970، للبيع.

ولفتت إلى أنه يتوقع أن يباع الكومبيوتر بحوالي 46 ألف دولار، موضحة أن 40 كومبيوتراً فقط من هذا النوع صنعوا، وقد بيع الكومبيوتر الواحد ابتداء من العام 1971 بـ 750 دولار.

وذكرت أن هذا الكومبيوتر الشخصي سبق كومبيوتر «آبل» الأول بحوالي 6 سنوات، وهو لا يزال شغالا، مع العلم أنه من تصميم جون بلايكنبايكر في لوس أنجلوس، وذاكرته تحتوي على 256 بايت فقط.

ويحمل الكومبيوتر المعروض للبيع رقماً تسلسلياً هو 183..



آبل تطلق نظام iOS 9.1



أصدر شركة «آبل»، اليوم أحدث نسخة من نظام تشغيلها «آي أو إس 9.1»، الذي تعمل به أجهزة «آبل» الذكية «آيفون»، «آيباد»، بالإضافة إلى «آيبود توتش».

ويقوم النظام الجديد بتوفير دفعة جديدة من الرموز التعبيرية إيموجي، بالإضافة لتحسينات ليزرة الصور المباشرة «Live Photos» من شأنه أن يمنع المستخدم من تسجيل الحركات غير الضرورية بالإضافة لتحسينات وإصلاحات متنوعة وتحديثات أمنية.

ويتوفر التحديث الجديد للمستخدمين ويمكن تحميله عبر التحديث الهوائي، وسيصل لجميع مستخدمي هواتف «آيفون»، وأجهزة «آيباد»، الذين قاموا بتحميل نظام «iOS 9».

وتقول «آبل»، بالنسبة للرموز التعبيرية الجديدة انها أضفت أكثر من 150 شخصية جديدة، وهناك رموز تعبيرية مختلفة وتعتبر جزءاً من ترميز يونيكود 7 و8.

وتقول «آبل»، بالنسبة للتحسينات على ميزة الصور المباشرة «Live Photos» إن الحساسات الذكية ستعمل عند قيام المستخدم برفع أو خفض جهاز «آيفون»، بحيث أن «Live Photos» لن تقوم لتلقانياً بتسجيل هذه الحركات.

يذكر أن شركة آبل قد قامت بإطلاق النسخة التجريبية الرابعة من نظام «iOS 9.1»، لأجهزة «آيفون»، و«آيباد» بالإضافة إلى أجهزة «آيبود توتش»، وعملت الشركة على حل معظم المشاكل التي اشتكى منها المستخدمين في النسخ التجريبية السابقة التي بدأت بالظهور في شهر أيلول المنقضي قبل إطلاق النسخة الرسمية من نظام «iOS 9».

وكانت «آبل»، قد أطلقت النسخة التجريبية الأولى من نظام «iOS 9.1»، يوم 10 أيلول الجاري قبل طرح النسخة الرسمية من نظام «iOS 9»، التي صدرت في 16 أيلول.

ويشكل عام لم يقدم الإصدار 9.1 من نظام «آي أو إس أي»، تحديثات جديدة باستثناء مجموعة كبيرة من الوجوه التعبيرية الجديدة وتحسين أداء النظام بشكل عام.

الرئيس التنفيذي لتويتر يمنح ثلث أسهمه للعاملين بها

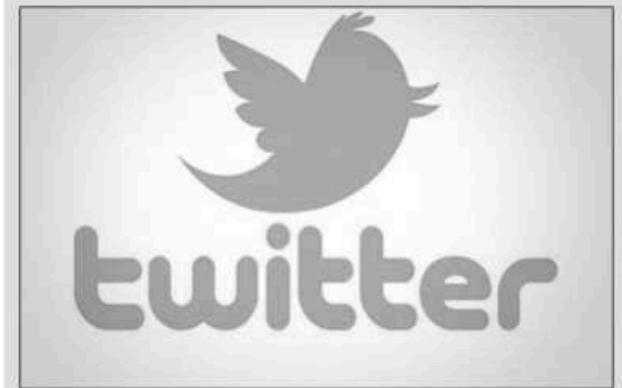

قرر الرئيس التنفيذي لموقع «تويتر»، جاك دورسي، منح ثلث أسهمه في الشركة للعاملين فيها، ويأتي هذا القرار لرفع الروح المعنوية للعاملين، بعد قرار تخفيض العمالة، في الشركة بسبب صعوبات تتعلق بتوسيع قاعدة مشاركيها.

وتمثل حصته 1% من الشركة التي تبلغ قيمتها قرابة 20 مليار دولار، كانت الشركة قد قررت الشهر الماضي، تقليل عدد العمال فيه بنسبة 8%، وجاء قرار تخفيض العمالة الذي يتعلق بـ 336 وظيفة، بعد أقل من أسبوع على عودة دورسي، وهو أحد مؤسسي تويتر، إلى منصب الرئيس التنفيذي بصورة دائمة في إطار محاولة لاستعادة نمو الشركة.

وأعلنت الشركة أن إلغاء الوظائف سيتكلف ما بين 10 و20 مليون دولار، وتواجه الشركة صعوبات في توسيع قاعدة مستخدميها، لتأتي في موقع متأخر عن مواقع منافسة مثل «انستجرام»، و«فيس بوك»، وكان دورسي هو المسؤول الأول عن الشركة في الفترة بين 2007 و2008، ثم اختير مؤقتاً لمنصب الرئيس التنفيذي بعد استقالة ديك كوستولو يونيو الماضي.

العلاقة بين الصلاة والتمارين

أثبتت الدراسات العلاقة المتبادلة الكبيرة بين الطب الحديث وبعض التعاليم الإسلامية، فالمبادئ التوجيهية التي وردت في القرآن الكريم والسنة بتعزيز الصحة الجسدية للإنسان وقد أثبتت حسب الأصول من قبل سنوات من البحث العلمي الطبي للحديث في جميع أنحاء العالم، منها، أغلب تمارين «اليوغا» المشهورة التي تساعد على الإسترخاء مأخوذة من حركات الصلاة مثل السجود والركوع فهي تحسن الحالة النفسية وتعطي شعورا بالراحة.

الصلاة والتمارين، نحن نأكل ثلاث مرات يوميا ونحتاج لممارسة تمارين لتخفيف الكولسترول في الجسم والتي تزيد في الدم بعد الوجبات، ويثخن ذلك ويؤدي إلى ترسب في الشرايين، الصلاة هي المساعد الكبير في الحفاظ على صحتنا الجسدية ليبقي جسمنا نشط، كما تساعد على الهضم ويخلصنا من الأمراض من خلال الممارسة المتوازنة.

كما تساعد على دوران الدم وأيضا التخفيف من الأثر السيئ للكولسترول، أثناء صلاة.

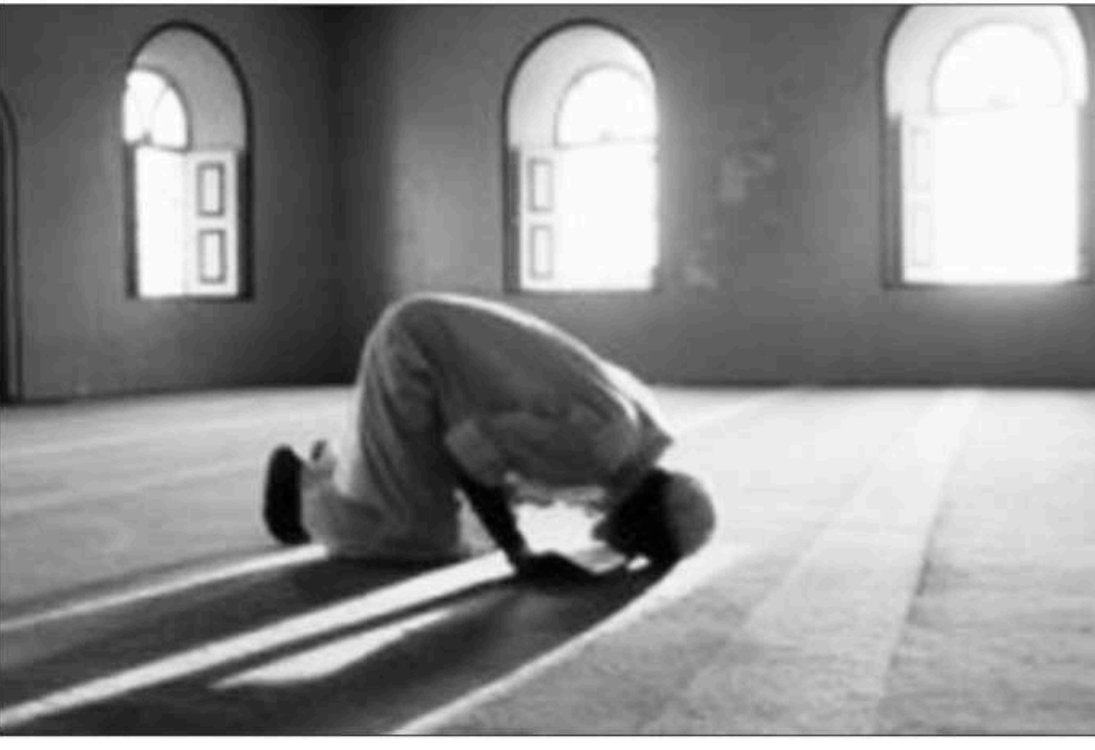

أسباب التشويه الإعلامي الغربي لصورة الإسلام والمسلمين

- د. حسن عزوزي

لم تعد وظائف وسائل الإعلام والاتصال الحديثة تقتصر على نقل الأحداث والوقائع وتفسيرها من وجهة نظرها، بل أصبح لها دور في صنع هذه الأحداث وصياغة القرارات وتوجيه الرأي العام وتمييز سلوكه وأفكاره، كما أصبحت القدرة على استقبال المعلومات ونشرها وتداولها من بين أهم مرتكزات القدرة على السيطرة على سائر الأعمال الاقتصادية والسياسية والاجتماعية والثقافية، وأضحى الإعلام اليوم قادرا، بفضل التطور الهائل لتقنياته، على المساهمة في بناء الإنسان أو هدمه، وعلى ترسيخ القيم أو تخريبها، كما أنه أصبح قادرا على تعزيز التفاهم والاحترام بين الشعوب، بقدر ما هو قادر كذلك على أن يشوه الآخرين ويضفي التعتييم على قضاياهم.

الإعلام الغربي وصورة الإسلام

منذ أحداث الحادي عشر من سبتمبر 2001م، لم يعرف الحديث عن واقع صورة الإسلام والمسلمين في الغرب من الاهتمام والبحث والدراسة ما يعرفه الآن، حيث إن المتتبع لتداعيات تلك الأحداث لا يملك إلا أن يستغرب لظفاعة الصورة التي تكونت في الإعلام الغربي عن الإسلام والمسلمين، حيث وجد في الصورة المصطنعة عن الإسلام مادة خصبة لنسج صور نمطية موزغة في الأزدراء والاستخفاف بتعاليم الإسلام ومبادئه من جهة، وعادات وتقاليد المسلمين من جهة أخرى.

وإذا كانت ظاهرة صنع صورة مسيئة للإسلام والمسلمين في الغرب ذات جذور تاريخية وفكرية امتدت إلى قرون عديدة، ابتداء من المرحلة الصليبية خلال القرون الوسطى ومرورا بالمرحلة الاستشراقية، فإنه يمكن القول إن هذه الظاهرة السلبية قد استأثرت بها في السنوات الأخيرة وسائل الإعلام الغربية، حيث أمست ظاهرة تشويه صورة الإسلام والحضارة الإسلامية في وسائل الإعلام ظاهرة حقيقية، وليست متوهمة أو مبالغ فيها، فقد استطاعت الأجهزة الإعلامية الغربية أن تنقل صور التشويه والتضييق من بطون الكتب والدراسات الاستشراقية إلى أن تكونت زادا مثيرا لفتت منه وسائل الإعلام في كل مكان، وغدت تلك الصور، جماهيرية، بعد أن كانت «نخبوية».

لقد أضحت الحديث عن الإسلام بشكل وجبة دسمة في مختلف وسائل الإعلام الغربي، والتي برصت في الصنق تهمة العنف والإرهاب به وبأتباعه، مما فاقم من حدة الاهتمام والمتابعة لكل ما يرتبط بالعالم الإسلامي، الذي أمسى منبع الخوف والرغبة بالنسبة إلى الغربيين. ولاشك في أن الإعلام الغربي، بما يمتلكه من إمكانات جبارة وقوة الجذب والتأثير، قد استطاع أن يجعل الشأن الإسلامي ضمن اهتمامات الإنسان الغربي، الذي أصبح في الآونة الأخيرة ينظر إلى المسلم في الديار الغربية نظرة حذر وارتياح وخوف. ولذلك، باتت الصور الكاريكاتيرية العنصرية، واللقطات الإعلامية السلبية أكثر الصور انتشارا



وذيوعا، وأمست الآلة الإعلامية الغربية لا تجد غضاضة في نهج مختلف السبل لعرض الإسلام وتحليله وتصويره بشكل يجعله «معروفا»، وفق طريقتها، للقراء والمشاهدين الغربيين، فتكونت من جراء ذلك صور مشوهة عن ديننا تهم كل مجالاته وتعاليمه ومبادئه تكرست في أذهان الغربيين وأمست شيئا مألوفا، فأصبحنا نقرأ ونسمع أوصافا فظيعة وتهم مكدوبة وأراجيف مختلفة توجه ضد الإسلام والمسلمين، وتعمل على تشويه الصورة وتزييف الحقائق من خلال الكتابات الاستشراقية ومواد الموسوعات ودوائر المعارف وكتب المناهج الدراسية الغربية، فضلا عن وسائل الإعلام بمختلف مكوناتها، المكتوبة والمرئية والمسومة.

أبرز أسباب التشويه الإعلامي الغربي لصورة الإسلام والمسلمين

لم يكن صعبا على مختلف مكونات الإعلام الغربي في فترة من الفترات العمل على إشاعة الخوف من الإسلام، وأحداث نوع من الإقناع لدى الإنسان الغربي بأن الإسلام دين مخيف. ولذلك، تم العمل على إيجاد صورة مشوهة عن الإسلام والمسلمين تجرد الإسلام من كامل خصائصه وملامح حضارته الإنسانية.

والواقع أن هناك أسبابا وبواعث كثيرة تدفع الإعلام الغربي، بمختلف مكوناته، إلى تشويه صورة الإسلام والمسلمين، لعل أبرزها ما يلي:

أولا - الجهل وسوء الفهم تقوم مختلف مكونات الإعلام الغربي، المرئية والمسومة والمكتوبة، بإمداد القراء والمشاهدين بالأفكار المغلوطة والصور الذهنية السلبية عن الإسلام والمسلمين، مما هو ناتج، في بعض الأحيان، عن جهل مطلق بحقائق الإسلام وتعاليمه، وسوء فهم كبير لقيمه وثقافته المتميزة. إن سوء فهم الغربيين للإسلام يرجع -أحيانا- إلى حرص المسلمين على تمسكهم بمبادئ الإسلام وأن تكون حاكمة لهم في جميع مناحي الحياة، وهذا ما يجعل الغربيين لا يفهمون الإسلام إلا من خلال هذه المظاهر والشاعر الدينية التي يرونها غير منسجمة مع قيم الغرب الحديثة. لذلك، فسوء الفهم يرجع أساسا إلى وجود ميل متواصل لاقتراض أن المعايير والقيم الغربية هي المرجع الوحيد في أي تحليل أو حكم على الأشياء، وأن مثل هذه المقاربة تركز بشكل رئيسي على تحليل

نجاح ١٠ مسلمين بمقاعد برلمانية في كندا



يعيش المجتمع الإسلامي حالة من الفرحة والسرور في كندا، بعد أن نجح 10 مسلمين من بينم 4 نساء بمقاعد برلمانية في الانتخابات العامة، مما اعتبره المسلمون انتصارا على الإجحاف والتهميش السلبى بشأن المسلمين لدى الآخر.

وقد تنوعت الأعمار والخبرات والأصول العرقية للمسلمين الفائزين، الذين يتميزون بالمسارات التعليمية والمهنية البارزة. وقد مثلت الانتخابات الأخيرة هزيمة ساحقة للتيارات المحافظة، حيث اكتسحت الأحزاب الليبرالية الدوائر بالفوز في 185 مقاطعة، مما تجاوز حد تشكيل الأغلبية التي تتطلب في 170 مقاطعة.

قطر الخيرية تتدخل لإنقاذ

الروهنجيا المسلمين



قالت وكالة انباء أركسان، في الروهنجيا، إن جمعية قطر الخيرية، في أندونيسيا قد تدخلت لصالح العائلات الروهنجية التي عبرت البحر ووصلت قبالة الشواطئ الإندونيسية بعد رحلة فرارهم من بلادهم.

وبينت الوكالة أن الجمعية قدمت ل 1090 لاجئا من الروهنجيا، الغداء والألبسة والماء، وحضر لهم 3 آبار، وقدمت لأطفالهم الحقائق المدرسية.

وأضافت أن هذه العائلات الروهنجية المسلمة الفارة من الصراع الدائر في ميانمار قد وصلت الى مدينة اتشيه بإندونيسيا، حيث كانوا في حالة إعياء شديدة، بعد أيام من مد البحر وجزره دون طعام أو فرش أو أغطية.

وقد دفع هذا الواقع قطر الخيرية من خلال مكتبها بإندونيسيا إلى التدخل لإغاثة هذه العائلات، إذ تم بشكل مستعجل تقديم أغذية جافة، وأخرى مطبوخة، كما تم توزيع ملابس على الرجال والنساء والأطفال، إضافة إلى توزيع أدوات النظافة الشخصية، وتوزيع الحقائق المدرسية على الأطفال الذين بلغ عددهم من بين اللاجئين المستفيدين حوالي 200 طفل



الاعصار باتريسيا الاعنف على الاطلاق يبدأ باجتياح غرب المكسيك

على المكسيك المساعدة لمواجهة الاعصار المدمر، وقال "نحن متضامنون مع المكسيك، نضع انفسنا بتصرف الحكومة والشعب المكسيكيين لتقديم المساعدة التي قد يحتاجون اليها في هذا الوقت".

وفي مدينة بويرتو فالارتا السياحية اغلقت كل المتاجر في حين عمد اصحابها الى تدعيم واجهاتها وتحصينها.

اما الضناقد المظلمة على الواجهة البحرية للمدينة فقد تم اخلاؤها بينما نقل السياح الى ملاجئ او الى المطار ومحطات الحافلات.

وبحسب السلطات فقد غادر المدينة جوا وبرا ٣٥٠٠ شخص.

وتم تحويل مركز للصليب الاحمر في المدينة الى ملجأ لايواء اكثر من مئة شخص بينهم اميركيون وكنديون وايطاليون.

وقال سائح ايطالي "لسوء حظي اتيت الى المكان الفلظ في الوقت الفلظ. لقد علمت من احد الحرفيين بان اعصارا سيأتي، ولكن ظننت ان الامر مزحة".

ومن المتوقع ان يحمل الاعصار

خوسيه كائزادا ان الامطار تهطل "بغزارة شديدة" في ولاية كوتوما حيث ادى الاعصار الى "اقتلاع حوالي ٣٥٠ شجرة"، ولكن من دون ان تسجل اي خسائر بشرية حتى الآن.

اما وزير السياحة في حكومة ولاية خاليسكو انريكي راموس فلوريس فقال ان حوالي سبعة آلاف سائح اجنبي و٢١ الف سائح مكسيكي كانوا يستجمون في المنتجع الساحلي قبل وصول الاعصار.

وبحسب السلطات الاميركية فان عشرات الالاف من السياح الاميركيين موجودون في المكسيك في مناطق معرضة لخطر الاعصار.

واعرب الرئيس الاميركي باراك اوباما عن دعمه للمكسيك في مواجهة الاعصار، مؤكدا ان خبراء في الكوارث الطبيعية من الوكالة الاميركية للتنمية الدولية "يؤاس ايد" موجودون "في مكان الحدث ومستعدون للمساعدة".

يسدوره عرض الرئيس الفنزويلي نيكولاس مادورو

٢٢٥ كلم/ساعة وهو رقم قياسي لم يسبق ان سجل في التاريخ، قبل ان تعود وتراجع قليلا الى ٢٠٥ كلم/ساعة.

ويعد دخوله البر المكسيكي تراجعت اكثر سرعة الرياح المصاحبة للاعصار لتصل الى ٢٧٠ كلم/ساعة، ولكن هذا لم يفقده تصنيفه كاعصار من الفئة الخامسة، الاعلى على سلم سافير-سيمبسون لقياس الاعاصير، بحسب خبراء الارصاد الجوية.

وكتب الرئيس المكسيكي انريكي بينا نييتو في تغريدة على تويتر مخاطبا سكان المناطق المعرضة للخطر ان "الاعصار باتريسيا اصبح على الساحل المكسيكي. لا تخرجوا. احتموا واتبعوا ارشادات الحماية المدنية".

واضاف "نحن نواجه ظاهرة طبيعية، قوة لم نشاهد من قبل. سيكون علينا ان نواجه اوقاتا عصيبة (...) البلاد تواجه خطرا كبيرا، مشيرا الى ان اولوية الحكومة هي "حماية ارواح المكسيكيين وانقاذها". من جهته قال وزير السياحة

بويرتو فالارتا - (أ ف ب) - بدأ الاعصار الضخم باتريسيا، اعنف اعصار يسجل في التاريخ، باجتياح غرب المكسيك الجمعة بينما اعلنت السلطات، المتخوفة من وقوع خسائر بشرية ومادية جسيمة، حال التأهب واتخذت اجراءات احترازية في المناطق الأكثر عرضة للخطر.

ووضعت البلاد في حالة تأهب تحسبا لوصول الاعصار المهول الذي يهدد بحصول فيضانات وانهيارات ارضية، واتخذت اجراءات احترازية عديدة من بينها اجلاء السكان والسياح من الاماكن الأكثر عرضة للخطر واغلاق المرافق والمدارس.

وقال مدير المفوضية الوطنية للمياه روبرتو راميريز للتلفزيون انه في الساعة ١٨:١٥ (٢٣:١٥ تغ) "دخلت عين الاعصار البر في ايميليانو زاباتا" الواقعة في ولاية خاليسكو (غرب) والتي تبعد ٩٥ كلم عن ميناء مانزانيلو الكبير.

واضاف ان سرعة الرياح المصاحبة للاعصار قبيل ساعات من دخوله البر المكسيكي بلغت

ملجأ في حين غادر ٣٠ آخرون الساحل للاقامة لدى اقارب لهم في مناطق داخلية.

وفي ولايات خاليسكو وكوتوما وغيريرو وضعت السلطات اجهزة الطوارئ في حالة تأهب وامرت الخميس باغلاق المدارس.

اما المرافق فقد اغلقت في ولايات خاليسكو وناباريت وميتشواكان وأوكاساكا وغيريرو، علما بأن الاخيرة تضم مرفا كابولكو حيث ترسو سفن كبيرة الحجم.

وفي ٢٠١٣ ضربت عاصفتان في وقت واحد تقريبا سواحل المكسيك المظلمة على المحيطين الهادئ والاطلسي مما ادى الى سقوط ١٥٧ قتيلًا.

امطارا قد يصل منسوبها الى ٥١ سنتيمتر في ولايات خاليسكو وكوتوما وميتشواكان وغيريرو، الامر الذي يهدد بحصول انزلاقات في التربة.

وقطعت السلطات التيار الكهربائي عن مدينتي بويرتو فالارتا ومانزانيلو تجنباً لحصول احتكاكات كهربائية.

وبحسب خوسيه مارييا تاييا فراتكو مدير الصندوق الوطني للكوارث فان حوالي ٤٠٠ الف شخص يعيشون في ظروف غير آمنة في المنطقة.

ونشرت السلطات ٤٠٠ شرطي فدرالي لمساعدة السكان على التصدي للاعصار.

وفي قرية بوكا دي باسكواليس وضعت السلطات ٧٠ شخصا في

"الدولة الاسلامية" تدخل على خط الانتفاضة وتتوعد بإزالة اسرائيل والانتقام من جرائمها.. فهل هي جادة في هذا التهديد؟

وكونه مؤشرا لتحول جديد ستكون له تداعياته وانعكاساته على المنطقة بأسرها، واذا وصلت "الدولة" ومقاتليها وايدولوجيتها فعلا الى الاراضي الفلسطينية المحتلة، فإن المسؤولية الكبرى في هذا المجال تقع على عاتق اسرائيل وبنينا من تلتها، لانها قتلت العملية السلمية وحل الدولتين، مثلما قتلت معسكر الاعتدال الفلسطيني، ودمرت قاعدته الشعبية.

جماعات اسلامية مثل "حماس"، وزاد هذا التعاطف بعد انخراط "حماس" في مفاوضات غير مباشرة مع الاسرائيليين عبر الوسيط البريطاني توني بلير للوصول الى هدنة تمتد الى عشر سنوات، او اكثر، لانهاء الحصار المفروض على قطاع غزة، وبدء عملية اعادة الاعمار.

بيان "الدولة الاسلامية" يجب ان يؤخذ بعين الاعتبار لاهميته،

بقايعيتها وحدائتها وتقدمها. تنظيم "القاعدة" واجه الاتهامات نفسها، وكان الرد دائما هو اتباعه القاعدة الشرعية والفقهية التي تقول بضرورة التركيز على العدو القريب اولا (الانظمة العربية)، كخطوة اساسية للوصول الى العدو البعيد (اسرائيل)، لان العدو الاول هو من يوفر الحماية للعدو الثاني، ومع ذلك نفذ تنظيم "القاعدة" هجوما على فندق يؤمه السياح الاسرائيليون في ممباسا شمال كينيا عام ١٩٩٨، وحاول اسقاط طائرة اسرائيلية تتولى نقلهم، لكن الصاروخ اخطأ هدفه.

"الدولة الاسلامية" ربما تلجأ للشيء نفسه، او هجمات اكثر اعدادا وتحضيرا، للوصول الى اهداف اسرائيلية خارج الارض المحتلة، او تفتح لها فرعا في داخلها، وهناك مؤشرات متعددة عن وجود تعاطف كبير معها في اوساط بعض الشباب الفلسطيني، بل وفي اوساط

واذا وضعنا في اعتبارنا ان النواة الصلبة، والعقول المدبرة التي تدير شؤون هذه "الدولة" هي في معظمها من قيادات الجرس الجمهوري، والجيش العراقي السابق الذين تخلوا عن عقيدتهم البعثية وتحوّلوا الى الاسلام العقائدي والسياسي المتشدد، فان محاولة اللجوء الى الورقة الفلسطينية والنزول الى الحلبة، ولو اعلاميا، لتهديد اسرائيل، من الامور المتوقعة.

ملاحظة اخرى لا يمكن ان تمر دون الالتفات اليها، وهي ان من القى البيان الذي احتوى على التهديد بإزالة اسرائيل استخدم اللغة العبرية لايعصال هذا التهديد، ولا غرابة في ذلك، فالعديد من الشبان الفلسطينيين من الاراضي المحتلة عام ١٩٤٨ انضموا الى صفوف هذه "الدولة" وياتوا من مقاتليها، وربما انخرطوا ايضا في صفوف مراكز ابحاثها وأنتها الاعلامية الجبارة، التي اعترفت معظم اجهزة الاستخبارات الغربية

الشعبي العربي والاسلامي معها، وايصال رسالة مفادها ان "الدولة الاسلامية" لم تسقط ما يجري على ارض فلسطين من مقاومة من حساباتها واهتماماتها.

هناك وجهتا نظر حول اطلاق هذا الشريط واثاره وانعكاساته على الانتفاضة، والقضية الفلسطينية بشكل عام،

الاولى، ترى ان اي عمل يصب في خدمة الانتفاضة، ويحقق الاذى بالاحتلال الاسرائيلي، هو جهد مرحب به في ظل التجاهل، بل التواطؤ العربي الرسمي.

الثانية، ترى ان دخول "الدولة الاسلامية" على خط الانتفاضة الفلسطينية قد يلحق الضرر بها، ويعطي بنينا من تلتها ورقة قوية لكي يقول للعالم بأنه مهدد بارهاب هذه "الدولة" مثل جميع الاطراف الاخرى، عربية كانت او غير عربية.

من المؤكد انه، وفي ظل حالي الاستقطاب والانقسام الطائفي التي تسود المنطقة، ستجد وجهتها النظر هذه من يؤيدها، او بالاحرى يميل الى احداها، وان يقدم الادلة والبراهين التي تدعم موقفه، ولكن علينا ان نضع في اعتبارنا امرا مهما واساسيا، يتلخص في ان هذه "الدولة" لا تحتكم الى المعايير الدارجة والرائجة حاليا في المنطقة، وان لها معاييرها ومنطقها الخاص بها، ولو كانت تحتكم الى معايير الآخرين، لما حققت ما حققتته على الارض، واقامت "دولتها" وتوسعت على حساب دولتين اقليميتين عظيمين، ولما صمدت في مواجهة اكثر من سبعة آلاف غارة جوية يشنها تحالف يزيد عن ستين دولة، ويضم دولتين عظيمين، هما امريكا وروسيا على دول متوسطة العظمة والقوة مثل الدول الأوروبية والشرق اوسطية (ايران والسعودية).

ركز اعداء "الدولة الاسلامية" وما اكثرهم، طوال العامين الماضيين على نقطة جوهرية في اطار حملاتهم ضدها، وتشكيكهم في نشأتها ونوايا من يقفون خلفها، على عدم وجود اي اشارة في ادبياتها وبياناتها على العدو الاسرائيلي، وعدم تنفيذها بالتالي اي عمليات عسكرية انتحارية او تقليدية، ضد اهداف تابعة له، ولقيت مثل هذه المحاججات صدى واسعا، وتفاعلا كبيرا على اوساط وسائل التواصل الاجتماعي، خاصة "الفيس بوك" و"التويتر".

حيث نشرت "الدولة الاسلامية" شريطا مصورا على "الانترنت" يتضمن القاء شخصا ملثما يتوعد فيه اسرائيل، ويهددها بالنزول، واكد، وبلغت عبرية فصيحة "ان حدود سايكس بيكو التي تحمي اسرائيل ستزول مثلما تم ازالتها في سورية والعراق".

لا نعتقد ان هذا الشريط جاء ردا على "المنتقدين" و"المشككين"، بحسب ابحاثنا ودراستنا، يمكن القول انه ليس من صادة "الدولة الاسلامية" الرد بشكل مباشر او غير مباشر على هؤلاء، ولا نستبعد ان يكون هذا الشريط تهيدا لعملية او هجوم تخطط له احدي خلاياها، سواء داخل الاراضي المحتلة او خارجها.

ان يتزامن بث هذا الشريط مع الانتفاضة الفلسطينية في القدس، والاراضي المحتلة الاخرى، وتساعد الاعدامات الميدانية التي ينفذها جنود الجيش الاسرائيلي والمستوطنون في حق الشبان العرب والمسلمين المدافعين عن المسجد الأقصى وحرمة في مواجهة الاقتحامات اليهودية المتكررة، فهذا يعكس محاولة للدخول على خط الانتفاضة، واستغلال التعاطف

**اذا كنت تبحث عن عمل
او كنت بحاجة لبيع محل
او اي ممتلكات
اتصل مع غربة نيوز
917 - 488-9650
Email: ghorbanews1@yahoo.com**

**مطلوب للعمل
فتاة تعمل (كاشير)
عامل دلي
على من يجد بنفسه
الكفاءة للعمل عليه
الاتصال مع غربة نيوز**

**تصفح غربة نيوز بعلمتها الجديدة
وارسل اعلاناتك ومقالاتك
على الصفحة الحرة: Email: ghorbanews1@yahoo.com**

”الكوفية“ الفلسطينية.. ”أيقونة“ شعب ينتفض



خاص لعرض الكوفية الفلسطينية بأشكالها، إلى جانب قطع تراثية أخرى، تعرضها للزوار والسياح الأجانب الذين يقبلون على شرائها.

ويفتخر أبناء هذا الشعب بمرزهم هذا، ويقولون إنه لا حاجة لكي يقوم أي واحد منهم يسافر إلى الخارج، بالتعريف عن هويته إذ يكفي ارتدائه للكوفية، كي يقال عنه إنه ”فلسطيني“.

العالم بارتدائها في المسيرات التضامنية الراهضة للانتهاكات الإسرائيلية. وفي الوقت الراهن تشهد الأسواق التي تباع الكوفية حركة بيع لافتة، إذ يقبل الكثير على ارتدائها.

وأدخل الفلسطينيون على صناعة الكوفية التي تمتاز باللون الأبيض والخطوط السوداء، ألواناً أخرى مختلفة منها الأخضر والأحمر، والبرتقالي، وكوفية بألوان علم بلادهم، لتواكب العصر الحديث. كما تقام في فلسطين، وخارجها، معارض

يظهر في أية مناسبة وطنية أو سياسية، بدونها، كما يرتديها أبناء وقادة فصائل شعبه في كافة المناسبات الوطنية.

وفي الانتفاضة الأولى (١٩٨٧-١٩٩٣)، كان ارتداء الكوفية إلى جانب رفع العلم الفلسطيني يمثل خطراً كبيراً على من يقوم به، فقد كانت بالنسبة للجيش الإسرائيلي ”رمزاً“ لما يصفه بـ”الإرهاب“.

وظهر إقبال الفتيات والشبان على ارتداء الكوفية بشكل كبير في انتفاضة الأقصى، التي اندلعت يوم ٢٨ سبتمبر/أيلول ٢٠٠٠، عقب اقتحام رئيس الوزراء الإسرائيلي الراحل، أرئيل شارون، ساحات المسجد الأقصى.

وبدأت الكوفية في الظهور والانتشار بعد توقيع اتفاقية أوسلو بين إسرائيل ومنظمة التحرير الفلسطينية عام ١٩٩٣.

وكان من اللافت مؤخراً، ارتداء إعلاميين فلسطينيين وعرب للكوفية، وهم يقدمون نشرات الأخبار، والبرامج التحليلية، تجاه ما يجري في الأراضي الفلسطينية.

وتقترب الكوفية عند شعوب العالم باسم فلسطين، وتشكل رمزا للتضامن معهم، إذ يقوم متضامنون في شتى دول

السلطات البريطانية (كانت فلسطين تخضع للانتداب البريطاني)، من رقابتها قاموا بإخفاء ملامحهم عن طريق ارتداء ”الكوفية“.

وعقب اندلاع الثورة الفلسطينية عام ١٩٣٦م، والتي كانت نقطة تحول كبيرة في مسيرة الحركة الوطنية، بدأ الثوار في الإقبال على ارتداء الكوفية التي يقال إنها كانت عبارة عن قطعة من القماش الأبيض.

ويذكر المركز أن الثوار ارتدوا الكوفية على هيئة لثام، لتفادي اعتقالهم أو الوشاية عليهم، وعندما بدأت القوات الإنجليزية في اعتقال كل من يتوشح بها، أمر الثوار، أبناء القرى والمدن الفلسطينية بارتدائها.

وانتشرت ”الكوفية“ كرمز للكفاح ضد القوات الإنجليزية، ورافقت الفلسطينيين في كافة مراحل نضالهم.

واستخدم الفلسطينيون الكوفية بلونها الأبيض والأسود، في ستينات القرن الماضي، وياتت رمزا لثورتهم المعاصرة (١٩٦٥)، والتي شهدت انطلاق حركة التحرير الوطني الفلسطيني ”فتح“.

واشتهر الرئيس الفلسطيني الراحل، ياسر عرفات، بارتدائه الكوفية، ولم

غزة/رام الله بلونها الأبيض والأسود الملتف بما يشبه السياج من السلك، يتوشح فلسطينيون على نقاط التماس مع إسرائيل بـ”الكوفية“ الفلسطينية، أو ”الحطة“ كما يحلو لهم تسميتها. وعلى هيئة ”لثام“، يغطي هتيان وشابات، وأطفال وجوههم بالكوفية وهم يرشقون الحجارة والزجاجات الحارقة، تجاه القوات الإسرائيلية، دعماً لـ”هبة الضفة والقدس“، ومنهم من يلحقها على كتفيه ورأسه، أو يلوح بها.

ومنذ الأول من أكتوبر/تشرين أول الجاري، تدور مواجهات في قطاع غزة (على الحدود)، والضفة الغربية بما فيها القدس الشرقية، بين شبان فلسطينيين وقوات إسرائيلية، اندلعت بسبب إصرار يهود متشددين على مواصلة اقتحام ساحات المسجد الأقصى، تحت حراسة أمنية إسرائيلية مشددة.

وتعتبر ”الكوفية“ التي تصدر المشهد اليومي، في التظاهرات والمواجهات، رمزا للنضال الفلسطيني، منذ عام ١٩٣٥، وفقا لدراسات تاريخية فلسطينية.

ويحسب مركز المعلومات الوطني الفلسطيني (حكومي) فإن مجموعات من الثوار الفلسطينيين وعندما شددت

”الكوتشي“.. وسيلة نقل وترفيه وسياحة في المغرب



بين جمالياتها وإضرارها بنقاء المدن يؤدي عدم استعمال الأكياس البلاستيكية ووضعها في مكانها من قبل سائقي العربات، إلى تحول شوارع المدن التي يتجول فيها ”الكوتشي“ إلى مراحض عمومية للخيول والبغال التي تجرها، وهو الأمر الذي ينعكس على نقاء المدينة وجماليتها.

على التواصل بلغات أجنبية متعددة، وكل ذلك لكسب السائح الأجنبي الذي يعد هدفه الأول. أما في باقي المدن، فيبقى ”الكوتشي“ بمثابة حرفة تدر على السائقين دخلاً يكفيهم للعيش بكرامة، ويحاولون من خلال ممارستها التعامل مع أكبر عدد من الزبائن في كل رحلة. ”الكوتشي“.. وسيلة نقل وترفيه وسياحة في المغرب

بعض المناطق المغربية. وفي كل من آسفي والصويرة القريبتين من مراكش، بالإضافة إلى مدن أخرى كالدار البيضاء وتمارة، تنتقل عربات ”الكوتشي“ وهي محملة بعدد يفوق ٨ أشخاص في كل رحلة، يتزاحم بعضهم في العربة بينما يتسلق آخرون الأعمدة ويذاحمون السائق في كرسيه، والسبب في ذلك الكلفة الرخيصة الثمن للتنقل. ”الكوتشي“.. وسيلة نقل وترفيه وسياحة في المغرب

ومن الأدوار المهمة التي يؤديها ”الكوتشي“ بالإضافة إلى نقل ركابه الدائمين والأوفياء، يصبح بقدرة قادر المنقذ الوحيد خلال إضرابات وسائل النقل الحديثة وسيارات أجرة. سائق الكوتشي

في مراكش ومكناس، تجد سائق عربة ”الكوتشي“ شخصاً بشوشاً مهتماً بمظهره بقدر اهتمامه بمظهر عربته السياحية، مبتسماً في وجه الزبائن، ولديه القدرة

وسياحة في المغرب أما ”الكوتشي“ الذي يعد تراثاً بالمدينة الحمراء كما هو الحال بمدينة مكناس، يبقى مجالاً للإبداع يتنافس فيه المتنافسون على كسب إعجاب السياح الأجانب والمغاربة الذين يقصدون مراكش سنوياً وفي كل الفصول والمواسم، والذين يستفيدون من جولة سياحية لأهم المناطق السياحية على متن الكوتشي مقابل حوالي ١٢ دولاراً. ”الكوتشي“.. وسيلة نقل وترفيه وسياحة في المغرب

أرخص وسيلة نقل داخل المدار الحضري بعيداً كل البعد عن السياحة والترفيه، يجد ”الكوتشي“ في مدن أخرى قريبة من مراكش وظيفة أخرى، تتلخص في نقل الركاب من مكان إلى آخر في اتجاه معروف ومحدد، ومسافات بعيدة مقابل ما لا يتعدى الدرهمين، لتكون بذلك أرخص وسيلة تنقل داخل المجال الحضري في

الرباط تتميز بعض المدن المغربية بتوفر وسيلة نقل فيها تمتد جذورها إلى أعماق التاريخ، أما ”الكوتشي“ الذي كان علامة على انتماء راكميه إلى الطبقة الميسورة قديماً، لم يندثر يوماً من البلد منذ أن دخل إليه قبل قرنين من الزمن، وبالبضبط عندما بدأ توافد الأجانب وخصوصاً التجار منهم على أرض المغرب. وسيلة ترفيه وأيقونة سياحية في مراكش، يعتبر ”الكوتشي“ أيقونة سياحية مميزة للمدينة كوجهة سياحية ذات صيت عالمي، فاللون الأحمر الذي يكسو مبانيها ويجعلها تلقب بالمدينة الحمراء، لا يكسره سوى اللون الأخضر لعربات الكوتشي التي تم توحيد لونها من قبل الأشخاص القائمين على الشأن السياحي بالمدينة، والتي تميل إلى خضرة أشجار النخيل التي تتخلل كل شوارعها. ”الكوتشي“.. وسيلة نقل وترفيه وسياحة في المغرب



المساواة في الإرث بالمغرب.. حق أساسي للمرأة أم ضرب لهوية المجتمع؟



الرياض، -

يعيش المغرب خلال هذه الأيام على وقع تقاطب حاد بعد دعوة المجلس الوطني لحقوق الإنسان، وهو مؤسسة وطنية مستقلة عن الحكومة، إلى المساواة بين الرجال والنساء على مستوى الإرث، الأمر الذي اعتبر سابقة من نوعها نظراً لأن الجهة التي دعت إلى ذلك، هي منظمة استشارية أنشأتها الدولة لحماية حقوق الإنسان، ونظراً لأن المغرب لا يزال يعمل بقوانين الشريعة الإسلامية في نظام الإرث، ومن ذلك ما يكفل للرجل ضعف ما يخص المرأة.

ورغم أن النقاش حول المساواة بين المرأة والرجل ليس جديداً في المغرب، وترجع بعض فصوله إلى ما كان يُعرف بـ"خطة إدماج المرأة في التنمية" قبل ١٥ عاماً عندما حدث انقسام في الشارع بين الحداثيين والإسلاميين على هذا المفهوم، إلا أن التقرير الذي أصدره المجلس المغربي هذا الأسبوع أعاد النقاش من جديد إلى الواجهة، وذلك في بلد يحث دستوره على السعي إلى المناصفة بين الرجال والنساء، كما يؤكد كذلك أن الإسلام هو دين الدولة.

المركز المغربي لحقوق الإنسان، منظمة ديمقراطية مستقلة، انتقد بشكل كبير هذه الدعوة، معتبراً أن الدستور لم يستهدف المساواة بين المرأة والرجل بمنطق القطع مع الشريعة الإسلامية، وأن الإرث يرتبط بالمنظومة الأسرية والاجتماعية لدى أمة المسلمين، كما أن الرجل مجبر على تحمل مسؤولية أعباء الإنفاق، مطالباً في بيان له بإعادة النظر في تركيبة المجلس الوطني لحقوق الإنسان، حتى لا يصبح حكراً على تيار إيديولوجي معين.

الشيخ محمد الفزازي، أحد الوجوه الإسلامية المعروفة بالمغرب، ندد بهذه الدعوة، ووصفها في تصريحات لـ CNN بالعربية بـ"وصمة عار" على من أطلقها، معتبراً أنها "اعتداء على الله وعلى ثوابت الدين الإسلامي، وتعطي الفرصة للإرهاب وللغو في الدين أن يظهر رداً عليها"، مبرراً أن "المجتمع المغربي آمن ومستقر ولديه مؤسسات خاصة بالإفتاء في الدين، ولا يحتاج مثل هذه الدعوات التي تحاول تخريب الدين".

وأضاف الفزازي "الإرث يمس الأسرة والإخلاق به إخلال بها، ولا يمكن أن نجهز على ما تبقى من أحكام الإسلام بمبرر أننا لم نعد نطبق الشريعة"، متابِعاً "من يقول إن الظروف تغيرت وإن المرأة أضحت تعمل جاهل بالتاريخ، فالمرأة كانت تشارك على الدوام في الجهاد والتجارة والعلم والحديث والدراسة والتعليم وزرع الحقوق ومع ذلك لم تخرج هذه الدعوات، فالمسألة مسألة إيمان بشرع الله وعلمه وأحكامه".

بيد أنه في الجانب الآخر، دافع ناس كثر عن دعوة المجلس، ومنهم جمعية أنفاس الديمقراطية، التي قالت إن تقرير المجلس يعد بمثابة "انتصار من داخل مؤسسة دستورية رسمية لما ناضلت من أجله الحركة النسائية والحقوقية"، مبرزة في بيان لها أن المساواة الفعلية بين الجنسين أضحت "ضرورة حقوقية واقتصادية وتجسيدا للواقع الاجتماعي المعاش".

فوزية عسولي، رئيسة فيدرالية الرابطة الديمقراطية لحقوق المرأة، تستغرب وقوع كل هذه الضجة على دعوة مؤسسة استشارية حقوقية، بما أن ذلك يدخل في صميم عملها، معتبرة أن من يحلّل الواقع المغربي سيدرك ضرورة تعديل قانون الإرث، "هناك أسر سُردت، هناك نساء عملن طول حياتهن رفقة أزواجهن لأجل شراء سكن وعندما توفى الزوج احتل إخوانه جزءاً مهماً من السكن، هناك نساء أعلن أسراً بكاملها وفي النهاية رُمين إلى الشارع أو إلى دور العجزة".

وتضيف عسولي لـ CNN بالعربية، "أحكام الإرث في الإسلام حكمها العدل وليس التمييز، لأن النساء كن في بدايات الإسلام يعشن في نظام عشائري تحت إمرة الرجال، بينما تغير الأمر حالياً بعد ظهور الأسر النووية التي تنشأ بتعاون الرجل والمرأة وبتراجع فكرة تحمل الرجل لوحده مسؤولية مصاريف العائلة"، متابِعاً "من يرفض المساواة في الإرث يسوق صورة ظالمة للإسلام، فالعدل هو جوهر الدين، والإسلام كان دائماً مفتوحاً على الاجتهاد بما يتناسب مع المصالح العليا للمجتمع".

جدير بالذكر أنه رغم مصادقة مجلس النواب المغربي مؤخراً على البروتوكول الاختياري لاتفاقية القضاء على جميع أشكال التمييز ضد المرأة، ورغم أن مدونة الأسرة المغربية جرى تعديلها قبل سنوات بما تناسب مع عدد من المطالب الحقوقية، إلا أن ناشطات الحركات النسائية المغربية لا زلن يطالبن بحقوق أكبر، ومن ذلك رفع كل أشكال التجريم عن الإجهاض، والمساواة الكاملة في الإرث، ومنع التعدد بشكل تام، وتحقيق المناصفة في المناصب السياسية.

إسبانية من أصول أردنية تطلق مشروعاً طموحاً لمكافحة "بطالة المحجبات"



البطالة و١٨% يعملن في وظائف لا تتناسب مع مؤهلاتهن الدراسية، كما أن هناك صعوبة في ارتداء الحجاب بالنسبة للمرأة المسلمة في الوظائف، رغم أن القوانين الإسبانية تحفظ لهن تلك الحرية".

وأردفت قائلة، "علاقتي بالنساء والفتيات، دهنتي للاستماع إلى قصصهن المختلفة، وما يتعرضن له من إقصاء، وسوء فهم.. انتهزنا فرصة وجود شركات كبرى تعتمد على المنتجات الحلال في دول مثل فلسطين، لبنان، المغرب، الإمارات العربية المتحدة، بلجيكا وفرنسا، إضافة إلى شركات إسبانية متخصصة في إنتاج سلع تخضع لمعايير الشريعة الإسلامية، لطرح مشروعنا الذي لقي تجاوباً من قبل الشركات الإسبانية وباقي الشركات التي تتجه لفتح ممثلات لها في إسبانيا".

الاتصال بهن، وفي نفس الوقت يسعى المشرفون على الموقع - عبر علاقاتهم بالشركات - للبحث عن الفرص المناسبة، وشرح كفاءة المحجبات للشركات، من أجل توظيفهن.

وتضع سالم مشروعها في إطار مفهوم "التوظيف الحلال"، الذي بات متداولاً في السنوات الأخيرة، ويرتبط أساساً بدعم عمل المحجبات والدفاع عن خصوصيتهن، وإبراز قدراتهن المهنية خصوصاً في أوروبا.

وتقول سالم أن بعض الدراسات الحديثة التي انجزت في مدن إسبانية، تشير إلى أن ٣٢% من الفتيات والنساء المسلمات، يواصلن دراستهن في إسبانيا، وهذا ما يجعلهن أكثر قدرة من الجيل الأول، الذين قدمن للمرة الأولى مع عائلاتهن، بغرض العيش في إسبانيا. وأضافت سالم "هذه الدراسات تؤكد أن ٤٩% من الفتيات والنساء المسلمات، يعانين من

أطلقت فتاة إسبانية من أصل أردني، مبادرة طموحة، للبحث عن وظائف للفتيات والنساء المسلمات في إسبانيا، وذلك في محاولة منها لـ "دمجهن في المجتمع وفك العزلة الوظيفية عنهن، ومواجهة بعض القرارات الوظيفية العنصرية التي يعانين منها خلال عملهن أو تقدمهن لوظيفة".

وأطلقت المشروع، سيدة الأعمال الشابة "ياسمين سالم"، بالترمز مع المعرض الدولي للمنتجات الحلال، الذي استضافته العاصمة الإسبانية "مدريد"، يومي ٢١ - ٢٢ أكتوبر/ تشرين الأول الجاري، حيث سعت لشرح "قيمة توفير فرص عمل للفتيات المسلمات اللواتي يعانين من الإقصاء خصوصاً المحجبات".

وقالت سالم للأناضول، "سجلت على صفحة المشروع الإلكترونية حتى الآن، ٣٠٠ فتاة مسلمة محجبة، تسعى للحصول على وظيفة، وأغلبهن يتحدثون عن أن الحجاب والزي الإسلامي كان أكبر عائق في وجه استقبال ملفاتهن من قبل شركات أعلنت عن رغبتها في اكتتاب موظفين". وأضافت "استمعنا لقصص عدد من الفتيات، وهي مثيرة للاهتمام، فرغم أن القوانين ومناخ الجريات في إسبانيا يفترض أن يكون داعماً لدمج مختلف الأقليات، إلا أن الواقع يؤكد وجود رفض متعمد من بعض الشركات للفتيات المحجبات.. وهذا ما جعلنا نطلق هذا المشروع".

وأشارت سالم إلى أن صفحة المشروع الإلكترونية التي حملت اسم "مستورة جوب" (www.masturahjob.com)، تحولت إلى موقع إلكتروني متخصص يهدف لأن يكون وسيطاً بين الشركات وأرباب العمل من جهة، والفتيات من جهة أخرى، حيث تسجل فيه الفتيات المسلمات سيرهن الذاتية وعناوين

دراسة: تنظيم الدولة الإسلامية ليس الوحيد الذي ينهب الأثار في سوريا



٢٠١٢ بعد استيلاء القوات السورية عليها وسجلت أهم عمليات التخريب في جزء المدينة الذي تشرف عليه الحكومة.

وقال كازانا إن "الجيش الأميركي قادراً على التخلص من كل الجهاديين لكن ذلك لن يضع حداً لأعمال النهب، إنها مشكلة مرتبطة بالحرب وليس بتنظيم الدولة الإسلامية بحد ذاته".

وكان كازانا عمل في عدة مواقع أثرية في سوريا قبل الحرب التي اندلعت في ٢٠١١ وأوقعت أكثر من ٢٥٠ الضحايا. وتولى مشروع وضع قائمة مفصلة بأعمال النهب قبل عام تقريبا بفضل منحة من وزارة الخارجية الأميركية. ويريد الآن توسيع أعماله إلى مواقع أخرى في سوريا وشمال العراق.

وأضاف "أعتقد أنه من المهم أن نعرف ما يحصل خلال هذا النزاع. أردت أن أفعل شيئاً. عملت مطولاً في سوريا وأعرف الكثير من الأشخاص هناك (...) من خلال استخدام الصور الملتقطة بالأقمار الاصطناعية على الأقل لا يمكنهم اتهامنا بأننا نقوم بحملة دعائية".

المجموعات المعارضة و٩،٤ بالمئة في المواقع تحت السيطرة الكردية.

وصرح كازانا لوكالة فرانس برس أن "تنظيم الدولة الإسلامية فطيع ووحشي. من ناحية أخرى تسجل أعمال نهب على نطاق واسع في عدة مواقع أخرى عبر سوريا".

ووقعت أعمال تخريب مهمة في مواقع أثرية تقع تحت سيطرة النظام ربما من قبل الجيش السوري ولم يتم توثيقها.

وعمد تنظيم الدولة الإسلامية إلى أعمال تخريب وتدمير لمواقع أثرية عدة في سوريا والعراق خصوصاً في مدينة تدمر التي استولى عليها التنظيم المتطرف في أيار/مايو الماضي.

وفي أيلول/سبتمبر أوردت قناة سي بي إس نيوز قصة مهربين يبيعون قطعاً أثرية مسروقة للمساهمة في تمويل تنظيم الدولة الإسلامية منها فسيضساء نهب من مدينة هامايا الأثرية في غرب سوريا.

وأوضح كازانا أن هذه المدينة تعرضت أولاً للنهب من قبل الجيش السوري وبدأت أعمال التخريب في

نيويورك. (أ ف ب) - تصدر أخبار تنظيم الدولة الإسلامية الصفحات الأولى للصحف بسبب هجماته الدامية وتدميره للمواقع الأثرية كما حصل في مدينة تدمر لكنه ليس الفصيل الوحيد الذي يدمر الأثار في سوريا كما أفادت دراسة أميركية الأربعة.

ويرتكب النظام السوري وأيضاً مجموعات المعارضة أعمال تدميرية وفقاً لتقرير أعدته أخصائي في علم الأثار في الشرق الأوسط في جامعة دارتماوث شمال شرق الولايات المتحدة.

وتستند الوثيقة التي نشرتها صحيفة نير إيسترن أركيولوجي إلى تحليل معلومات وصور تم جمعها بالأقمار الاصطناعية تظهر ١٣٠٠ موقع أثري من أصل نحو ثمانية آلاف تضمها سوريا.

وقال جيسي كازانا الأستاذ المساعد في دارتماوث إن اهتمام وسائل الإعلام "أدى إلى اعتقاد سائد بأن تنظيم الدولة الإسلامية هو الجهة الرئيسية المسؤولة عن أعمال النهب".

وأضاف "لكن باستخدام الصور الملتقطة بالأقمار الاصطناعية اثبتت دراساتنا بأن أعمال النهب شائعة جداً في أنحاء سوريا".

ووفقاً للمعلومات التي جمعها التقرير فإن ٢٦ بالمئة من المواقع نهب في مناطق يسيطر عليها الأكراد ومجموعات معارضة أخرى.

وتعرضت حوالي ٢١،٤ بالمئة من المواقع للتخريب في المناطق الواقعة تحت سيطرة تنظيم الدولة الإسلامية و١٦،٥ بالمئة في المناطق التي يسيطر عليها النظام.

وذكرت الدراسة أنه تم تسجيل أعمال تخريب محدودة في مناطق الأكراد والمجموعات المعارضة الأخرى. لكن تنظيم الدولة الإسلامية يقوم بأعمال تدميرية على نطاق واسع موضحة أن ٤٢،٧ بالمئة من أعمال التخريب على يد تنظيم الدولة الإسلامية يمكن أن توصف بالكبرى مقابل ٢٢،٩ بالمئة في مناطق النظام و١٤،٣ بالمئة في مناطق

السعوديات حائرات كيف يفزن بالانتخابات بعد قرار فرض عليهن غرامة مالية كبيرة بسبب "الاختلاط" ومقابلة الناخبين

للحملات الدعائية، ومن ثم تخصيص قسم خاص للرجال في مقراتهن الانتخابية.

كما دعاهن لضرورة التقيد بالضوابط الشرعية، وعدم مخالطة الناخبين الرجال في مقراتهن الانتخابية، ومنع نشر صورهن في الإعلانات.

وانطلقت في أغسطس/آب الماضي عملية قيد الناخبين للانتخابات البلدية الثالثة في السعودية، وهي المرة الأولى التي تشارك فيها المرأة تصويتاً وترشحاً حيث بلغ عدد المرشحات ٣٦٦ مترشحة.

يذكر أنه في سبتمبر/أيلول ٢٠١١ أصدر الملك الراحل عبد الله بن عبد العزيز مرسوماً منح فيه النساء حق المشاركة بالحياة السياسية، وتبعه أمر ملكي في عام ٢٠١٣ بإشراك النساء في مجلس الشورى بنسبة ٢٠ في المئة.



الناخبين مباشرة وظالمتن بتعيين وكلاء عنهن، أو التعاقد مع شركات متخصصة لتولي إدارة حملاتهن الدعائية، ومنعت دخولهن إلى أقسام الرجال في مقرات حملاتهن الانتخابية.

وطالب رئيس اللجنة العليا للانتخابات، جديع القحطاني المرشحات بالحصول على تصاريح

وانطلق على موقع التواصل الاجتماعي "تويتر" هاشتاغ "# غرامة لا اختلاط" المرشحات بالناخبين حيث تداول المفردون تغريدات تنوعت ما بين السخرية والتأييد لهذا القرار.

وكأنت اللجنة العليا للانتخابات البلدية السعودية قد حذرت المرشحات الـ ٣٦٦ من مخاطر

وكالات، في الوقت الذي تسمح فيه السعودية لنساءها بالترشح للانتخابات البلدية، تفرض عليهن غرامة مالية كبيرة بسبب "الاختلاط" ومقابلة الناخبين، الأمر الذي أثار ردود أفعال متباينة. وقد استدعت هذه الاجراءات الصارمة التي أقرتها اللجنة العليا للانتخابات عددا من المرشحات السعوديات للتفكير في الانسحاب من الانتخابات البلدية المقبلة، هلعاً من غرامة "الاختلاط" التي قدرت بـ ١٠ آلاف ريال، ولتخوفهن من المغالاة في أسعار الحملات الاعلانية والتي وصلت في المدينة المنورة إلى ما بين ٥٠ - ٨٠ ألف ريال سعودي، حسب "روسيا اليوم".

ويعتبر إجراء تغريم المرشحات منافياً للامحة التنظيمية للحملات الانتخابية والتي تنص على أنه من حق المرشح لقاء الناخبين والترويج لنفسه.

الرئيس اليمني يعين قيادي منشق عن حزب "صالح" وزيراً للزراعة



قالت وكالة الأنباء اليمنية الرسمية "سبأ"، إن الرئيس عبدربه منصور هادي، أصدر قراراً بتعيين أحد القيادات في حزب المؤتمر المنشق عن الرئيس السابق علي عبدالله صالح، وزيراً للزراعة في حكومة خالد بحاح.

التي تمارس مهامها مؤقتاً من العاصمة السعودية الرياض. ووفقاً للوكالة، فقد نص القرار رقم (21) بتعيين أحمد بن أحمد الميسري، وزيراً للزراعة والري، خلفاً لفريد مجور، الموالي للرئيس السابق والحوئين.

والميسري، هو أحد القيادات الجنوبية في اللجنة العامة لحزب المؤتمر وينتمي لمحافظة أبين، التي ينحدر منها الرئيس هادي، والذي دعمه في رئاسته لحزب المؤتمر بدلاً عن صالح، كما أنه كان أحد القيادات الميدانية للمقاومة بعد اجتياح أبين من قبل الحوئين.

كما أصدر هادي قراراً بتعيين عبد العزيز عبد الحميد المفلحي، مستشاراً لرئيس الجمهورية، وفقاً للوكالة.

وقالت وكالة الأنباء الرسمية "سبأ"، إن قيادات في المؤتمر التقت الرئيس اليمني عبدربه منصور هادي، اليوم الأربعاء، في العاصمة السعودية الرياض، وأكدت "تولي هادي، رئاسة الحزب بدلاً من صالح، وإحالة الأخير للحسابية التنظيمية، وذلك لخروجه عن أدييات الحزب وميثاقه الوطني، في ذهابه للتحالف مع الحوئين لتدمير البلد، والانتقال على الدولة، ومخرجات الحوار الوطني الشامل".

وزارة تكنولوجيا الاتصال: القانون وحرية التعبير يمنعان حجب المواقع الإباحية بالجزائر

الجزائر -

أثارت تصريحات وزيرة البريد وتكنولوجيا الاتصال الجزائرية، هدى فرعون، عن حجب المواقع الإباحية الكثير من الجدل في بلادها، وذلك بعدما أكدت أن وزارتها لن تعمل على حجب هذه المواقع، وأن القانون الجزائري لا يتيح هذه الإمكانية.

أصغر وزيرة في حكومة عبد المالك سلال، قالت في نشاط رسمي، إن القانون الجزائري لا يخول الصلاحيات للوزارة المعنية من أجل حجب هذه المواقع، غير أنها أثارت كذلك موضوع "حرية التعبير" في استمرار ظاهرة هذه المواقع، إذ قالت: "الجهة المخول لها باسم القانون، لا تتدخل في حرية التعبير".

وقد فسرت الكثير من وسائل الإعلام الجزائرية إقدام الوزارة لموضوع حرية التعبير في المواقع الإباحية على أنها تدخل الولوج إلى هذه المواقع ضمن حرية التعبير، لا سيما وأن الوزارة سبق لها أن صرحت بداية الشهر الجاري أن حرية التعبير في الجزائر تمنع استصدار اجراء رقابي يحجب هذه المواقع، مما دفع نقابة الأئمة وجمعية حماية المستهلك إلى انتقاد موقفها.

دراسة: تنظيم الدولة الاسلامية ليس الوحيد الذي ينهب الآثار في سوريا

في تمويل تنظيم الدولة الاسلامية منها هيفيساء نهب من مدينة اقاميا الاثرية في غرب سوريا.

واوضح كازانا ان هذه المدينة تعرضت اولا للنهب من قبل الجيش السوري وبدأت اعمال التخريب في ٢٠١٢ بعد استيلاء القوات السورية عليها وسجلت اهم عمليات التخريب في جزء المدينة الذي تشرف عليه الحكومة.

وقال كازانا ان "الجيش الاميركي قادر على التخلص من كل الجهاديين لكن ذلك لن يضع حدا لاعمال النهب. انها مشكلة مرتبطة بالحرب وليس بتنظيم الدولة الاسلامية بحد ذاته".

وكان كازانا عمل في عدة مواقع اثرية في سوريا قبل الحرب التي اندلعت في ٢٠١١ ووقعت اكثر من ٢٥٠ الف قتيل. وتولى مشروع وضع قائمة مفصلة باعمال النهب قبل عام تقريبا بفضل منحة من وزارة الخارجية الاميركية. ويريد الان توسيع اعماله الى مواقع اخرى في سوريا وشمال العراق.

واضاف "اعتقد انه من المهم ان نعرف ما يحصل خلال هذا النزاع. اردت ان افعل شيئا. عملت مطولا في سوريا واصرف الكثير من الاشخاص هناك (...). من خلال استخدام الصور الملتقطة بالاقمار الاصطناعية على الاقل لا يمكنهم اتهايم باني اقوم بحملة دعائية".

في المناطق الواقعة تحت سيطرة تنظيم الدولة الاسلامية و١٦.٥ بالمئة في المناطق التي يسيطر عليها النظام.

وذكرت الدراسة انه تم تسجيل اعمال تخريب محدودة في مناطق الاكراد والمجموعات المعارضة الاخرى. لكن تنظيم الدولة الاسلامية يقوم باعمال تدمير على نطاق واسع موضحة ان ٤٢.٧ بالمئة من اعمال التخريب على يد تنظيم الدولة الاسلامية يمكن ان توصف بالكبرى مقابل ٢٢.٩ بالمئة في مناطق النظام و١٤.٣ بالمئة في مناطق المجموعات المعارضة و٩.٤ بالمئة في المواقع تحت السيطرة الكردية.

وصرح كازانا لوكالة فرانس برس ان "تنظيم الدولة الاسلامية فظيع ووحشي. من ناحية اخرى تسجل اعمال نهب على نطاق واسع في عدة مواقع اخرى عبر سوريا".

ووقعت اعمال تخريب مهمة في مواقع اثرية تقع تحت سيطرة النظام ربما من قبل الجيش السوري ولم يتم توثيقها.

وعمد تنظيم الدولة الاسلامية الى اعمال تخريب وتدمير مواقع اثرية عدة في سوريا والعراق خصوصا في مدينة تدمر التي استولى عليها التنظيم المتطرف في ايار/مايو الماضي.

وفي ايلول/سبتمبر اوردت قناة سي بي اس نيوز قصة مهريين يبيعون قطعاً اثرية مسروقة للمساهمة

نيويورك. (أ ف ب) - تتصدر اخبار تنظيم الدولة الاسلامية الصفحات الاولى للصحف بسبب هجماته الدامية وتدمير المواقع الاثرية كما حصل في مدينة تدمر لكنه ليس الفصيل الوحيد الذي يدمر الآثار في سوريا كما افادت دراسة اميركية الارباء.

ويرتكب النظام السوري وايضا مجموعات المعارضة اعمال تدمير وفقاً لتقرير اعده اخصائي في علم الآثار في الشرق الاوسط في جامعة دارتماوث شمال شرق الولايات المتحدة.

وتستند الوثيقة التي نشرتها صحيفة نيرايسترن اركيولوجي الى تحليل لمعلومات وصور تم جمعها بالاقمار الاصطناعية تظهر ١٣٠٠ موقع اثرية من اصل نحو ثمانية الاف تضمها سوريا.

وقال جيسي كازانا الاستاذ المساعد في دارتماوث ان اهتمام وسائل الاعلام "ادى الى اعتقاد سائد بان تنظيم الدولة الاسلامية هو الجهة الرئيسية المسؤولة عن اعمال النهب".

واضاف "لكن باستخدام الصور الملتقطة بالاقمار الاصطناعية اثبتت دراساتنا بان اعمال النهب شائعة جدا في انحاء سوريا".

ووفقاً للمعلومات التي جمعها التقرير فان ٢٦ بالمئة من المواقع نهب في مناطق يسيطر عليها الاكراد او مجموعات معارضة اخرى.

وتعرضت حوالي ٢١.٤ بالمئة من المواقع للتخريب

اتصالات بوتين بزعماء المنظمة بعد قتمه مع الأسد تلب التكهات وأنباء عن تحضيرات لمرحلة إنتقال سياسي بعد الجسم العسكري.. شحنة سلاح مصرية وصلت دمشق بأمر من السيسي وصورة إستقبال الكرمين للرئيس بشار بدون مرافقين تثير الجدل

سعادة على صفحته على فيسبوك وبدأ فيها الرئيس الأسد وحيداً في مقابل بوتين وأركانها الأساسيين بدون مرافقين.

عدم وجود مرافقين للأسد في الزيارة أو في صورتها اثار الكثير من النقاش والجدل حيث استقبل الرجل بدون بروتوكول حسب سعادة وبدون مرافقين وأظهرت إحدى الصور الأسد وهو يدخل بمفرده إلى قاعة الاستقبال التي كان ينتظره فيها الرئيس الروسي فلاديمير بوتين، بدلاً من أن يستقبله عند الباب الخارجي للكرملين.

وفي صورة أخرى، ظهر الأسد يجلس على الطاولة دون أي سوري آخر، وقد جلس بجانبه سكرتير مجلس الأمن القومي الروسي نيكولاي باتروشييف. وعلى الطرف المقابل للطاولة، جلس بوتين وإلى جانبه رئيس الوزراء الروسي ديميتري ميدفيدف، ووزير الخارجية سيرجي لافروف، ووزير الدفاع سيرجي شويغو

ومكافحة الإرهاب. بدلاً لافتاً أن أجواء اللقاء بين بوتين والأسد سيطرت على إيقاع الإعلام العربي والدولي حتى فجر الخميس في الوقت الذي وصل فيه رئيس الأركان المصري الفريق محمود حجازي لعمان في أول زيارة رسمية له ضمن ترتيبات ذات بعد أمني كما فهمت رأي اليوم.

المباحثات العسكرية المصرية الأردنية اعقبت أنباء مسرية عن وصول شحنة سلاح مصرية مؤثرة تتضمن صواريخ أرضية صغيرة ذات أغراض في إطار مقاومة الإرهاب لدمشق حيث تم إيداعها بأمر من الرئيس عبد الفتاح السيسي في مستودعات الجيش النظامي السوري.

لاحقاً إنشغلت جميع الأوساط في تحليل صورة وهينة الرئيس الأسد أثناء مقابله بوتين حيث صورة يتيمة إنشغلت كما يقول الخبير في الصور الإعلامية علي



المنطقة مقدمة لتهيئة دول الجوار لمرحلة الهجوم البري الشرس والتعبير عن السعي لدفع الحملة العسكرية الروسية على أبواب سياسية مع تلمين دول الجوار وتهيئة المؤسسة السعودية وتقديم ضمانات لها وتركيا والأردن بالعمل لاحقاً معاً على محاربة

إنشغلت وسائل الإعلام ووسائل التواصل بالخبر الزلزالي الذي أعلنته موسكو عن زيارة الرئيس بشار الأسد المفاجئة والمباغثة لموسكو فيما تسلطت الأضواء على الاتصالات الهاتفية التي أجراها الرئيس فلاديمير بوتين بعد قتمه مع الأسد مع زعماء أساسيون في المنطقة.

بوتين إتصل هاتفياً بالاعمال الأردني الملك عبد الله الثاني وبالرئيس التركي رجب طيب أردوغان وبالاعمال السعودي الملك سلمان بن عبد العزيز.

وحسب مصادر رسمية اردنية تحدثت معها رأي اليوم الهدف من هذه الاتصالات وضع القادة المشار إليهم بصورة المباحثات الحساسة والمهمة مع الرئيس الأسد وتكريس القناعة بأن العزلة الدولية على الأسد تم تفكيكها وبانه سيكون مفتاح معالجة التسوية السياسية والمرحلة الإنتقالية بعد الجسم العسكري. سياسيون متعددون اعتبروا اتصالات الأسد بزعماء

حبوب منع الحمل تزيد خطر الإصابة بتخثر الدم لدى الأجيال الجديدة



أخرى غير مرغوبة. وفي حين قد يكون خطر الإصابة بتخثر الدم أقل فإن بعض النساء اللاتي تتعاطين هذا النوع من الحبوب تشتكي من نزيف متقطع ومشاكل مستمرة متعلقة بالحيض. كما أن العواقب المحتملة يمكن أن تشمل ظهور الحبوب ونمو الشعر غير المرغوب. وأضاف ألبرينج أن حقيقة تزايد وصف الأطباء للحبوب الجديدة تعود إلى أن الأجيال الأحدث من هذه الأدوية تسبب أضراراً أقل بالنسبة لبعض النساء.

الأوروبية والمعهد الاتحادي للأدوية إلى أن فوائد الحبوب الجديدة المرخصة للبيع تفوق المخاطر التي تحملها. ومع احتواء حبوب الجيل الجديد على دوسبيرينون فإن خطر الإصابة بنوع معين من التخثر - تخثر وريدي - يرتفع إلى ما بين تسعة إلى 12 مستخدماً له من كل عشرة آلاف امرأة. وعلى النقيض تبلغ الأرقام خمس إلى سبع نساء من كل عشرة آلاف في حالة الأنواع القديمة من الحبوب. وأشار كريستيان ألبرينج وهو رئيس الرابطة الألمانية لطب النساء إلى أن حبوب الجيل الثاني لها جوانب

أف ايه ار ام). واستعان التقرير أيضاً بالمقالات التي وردت في الدوريات العلمية. وقال جيرد جلايسكه وهو أستاذ في جامعة بريمن بشمال ألمانيا إنه "للهولاء الأولى لا يوجد شيء ضد الأدوية الجديدة خاصة للنساء اليافعات غير المدخنات والتحيفات". وأضاف أن "الجديد لا يعني دائماً الأفضل. فعلى العكس فإن الحبوب من الأجيال السابقة تمنع الحمل غير المرغوب بشكل جيد وتحمل خطورة أقل للإصابة بتخثر الدم وأشارت دراسات وكالة الأدوية

برلين - (د ب أ) - هناك أنواع جديدة من حبوب منع الحمل تزيد من خطر الإصابة بتخثر الدم بالمقارنة بالأنواع القديمة، بحسب تقرير نشر على موقع (بيبل ريبورت) في برلين. وبحسب التقييم فإن العوامل الهرمونية في ليفونورجيستريل وهي مادة في الجيل الثاني وبالتالي الأقدم من الحبوب، تمنع حدوث الحمل بأمان مثل الأنواع الجديدة من الجيل الثالث والرابع. وتستند هذه الاكتشافات إلى بيانات من وكالة الأدوية الأوروبية ونظيرها الألماني "المعهد الاتحادي للأدوية والمنتجات الطبية" (بي

ممثلة ألمانية؛ عندما ارتدت الحجاب شعرت بسكينة غير معهودة



قالت الممثلة الألمانية الشابة "أنا جيليك"، إنها شعرت بما أسمته "سلام داخلي" عندما ارتدت الحجاب وهي تلعب دور طالبة مسلمة في فيلم "الأخيرة" الذي تنتجه القناة الألمانية الرسمية. وأضافت الشابة الألمانية التي تبلغ من العمر 25 عاماً، "عندما ارتدت الحجاب وتطلعت إلى وجهي في المرأة التي أتيتني أحاسيس غريبة، ولكن شعرت بسكينة غير معهودة أثناء التحضيرات للتصوير".

ووفقاً لصحيفة بيلد الألمانية، فإن "أنا جيليك" أكدت أن "الكثير من الناس يستمدون القوة والطاقة للحياة من الدين. وطالما أن الدين يستطيع فعل ذلك فهو أمر جميل بكل تأكيد، برأيي، لا يوجد خطأ أو صواب فيما يتعلق بإيمان المرء".

مضغ العلكة "رياضة" تحرق عشرات السعرات

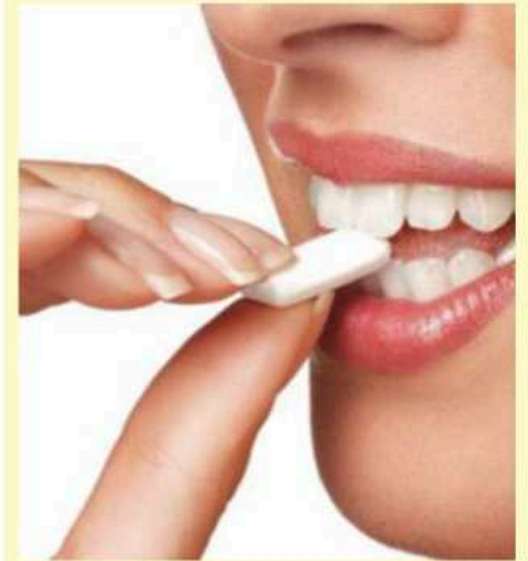

دراسة بريطانية وضعت جدولاً يربط بين نوع الرياضة ومدتها المطلوبة من أجل حرق سعرات حرارية تسببها كمية محددة من الطعام. الدراسة جاءت بأرقام ونتائج مفاجئة من بينها أن مضغ العلكة رياضة تستطيع إحراق مئات السعرات الحرارية.

فالسعرات الحرارية تدخل إلى جسمك وغيرها تخرج منه، ولكن ليس بالضرورة أن تكون متساوية بالمقدار وإن كانت مضادة لها بالاتجاه.. تلك هي المعادلة الأصعب.

ما يعتقده الكثيرون أن الذهاب إلى النادي الرياضي يعني إحراق سعرات حرارية كبيرة، فيما يتجاهلون كمية السعرات الموجودة بوجبة يظنون أنها خفيفة، وهنا تأتي النتيجة المخيبة حيث يزيد وزنهم رغم ممارستهم الرياضة. وأظهرت الدراسة البريطانية التي أطلقتها مدرسة "هارفارد الطبية" جدولاً صحياً يربط ما بين نوع الرياضة المطلوب ممارستها من أجل إحراق ما يمكن إحراقه من سعرات.

فساعة من السباحة تكفي لإحراق نحو 5 علب من المشروبات الغازية، فيما تحرق ساعة على الدراجة الهوائية ثلاث قطع من الكعك المحلي، حتى مضغ العلكة رياضة قادرة على إحراق قطعة بطاطس، فيما تحرق ساعة من القراءة أربعة قطع منها.

أما الجري لمدة ساعة فتحرق بدورها وجبة سريعة من البرغر والبطاطس المقلية، أما جلوسك أمام الكمبيوتر يحد ذاته وما يتطلبه من تركيز ذهني فيحرق نسبة من السعرات تساوي ما تولده ربع قطعة من الشوكولاته.

لذا ربما عليك معرفة هذه المعلومات قبل زيارة السوبر ماركت أو الجيم.

هل تعرف ما هي الفاكهة التي تقضي نهائياً على تسوس الأسنان والتهاب اللثة



الأسنان وأمراض اللثة. كما يحتوي على عناصر غذائية عديدة ومنها، فيتامين ب المركب، وعلى بعض الأملاح المعدنية مثل الكالسيوم، النحاس، اليود، الفسفور والبتوتاسيوم.

بان الزبيب يقاوم مشكلة تسوس الأسنان، ذلك أن الزبيب يعتبر حلو قابله للالتصاق وعادة ما تسبب السكريات المتصقة تسوس الأسنان وعلى العكس بينت نتائج الدراسة، أن محتويات الزبيب من الكيماويات ذات الأصل النباتي تقيد صحة الفم بمقاومة البكتيريا المسببة لتسوس

والنوليك الدهيد، وحمض بيتولينك، وهيدروكسيمثيل، هرفورال وكل هذه الكيماويات مضادة للأكسدة. ويتميز الزبيب بنسبه عاليه من فيتامين C، ويرى الباحثون أن نتائج هذه الدراسة تدحض الانطباعات المستقرة لدى الكثيرين

بيروت - يعتبر التهاب اللثة ثاني مسبب لفقدان الأسنان بعد تسوس الأسنان (المسبب الأول)، ولكنه أخطر وأكبر ضرراً من التسوس لأنه في أغلب الأحيان يؤدي إلى فقدان أكثر من سن في آن واحد، أما التسوس فيؤدي إلى فقدان السن نفسه دون أن يؤثر على الأسنان من حوله. هذا وقد أكدت دراسة أمريكية، أن ثمرة الزبيب غنية بخمسة مركبات كيميائية نباتية تعمل على مكافحة البكتيريا، التي تسبب تسوس الأسنان والتهاب اللثة، كما إنها مضادة للأكسدة وتمنع التصاق البكتيريا بسطح الفم، مما يمنع تكون طبقة البلاك الجرثومية على الأسنان.

وكشفت التحليلات المعملية التي أجراها الباحثون، أن الكيماويات ذات الأصل النباتي التي يحتويها الزبيب تمنع نمو عدد من البكتيريا المسببة للتسوس وأمراض اللثة. وأظهرت التحاليل وجود خمسة مركبات في الزبيب الخالي من البذور، وهي حمض اليانوليك،

قصة نتنياهو الخرافية عن هتلر والمفتي هي آخر ما نحتاجه

لندن. نشرت صحيفة الفارديان مقالا للمؤرخ الإسرائيلي توم سيفيف تحت عنوان "قصة نتنياهو الخرافية عن هتلر والمفتي هي آخر ما نحتاجه".

ويقول سيفيف إن "الاتهام الشائن الذي وجهه نتنياهو للمفتي فلسطيني بأنه ألهم هتلر بفكرة حرق اليهود يأتي في لحظة شديدة الدقة".

ومن الناحية التاريخية يؤكد سيفيف أن علماء التاريخ تحيروا في التوصل إلى اللحظة التي قرر فيها هتلر حرق اليهود في أوروبا وتعتبر واحدة من أكثر اللحظات المثيرة للاهتمام في تاريخ الحرب العالمية الثانية بأسرها.

ويقول سيفيف إن أمين الحسيني قد عين من قبل السلطات البريطانية في منصب المفتي الأكبر عام 1921 وهو منصب يشكل أكبر مرجعية دينية وسياسية بين عرب فلسطين في تلك اللحظة.

ويضيف أن نتنياهو يزعم أن الحسيني التقى هتلر عام 1941 في برلين وكان هتلر حينها يريد إبعاد اليهود فقط لكن الحسيني قال له إنهم سيذهبون لفلسطين فرد عليه هتلر قائلا "وماذا ينبغي أن أفعل؟" فأجاب "أحرقهم".

ويقول سيفيف ساخرا "لكن نتنياهو لم يقل لنا كيف كان رد هتلر على الاقتراح لكن عموما أستطيع أن أتخيل انه قال شيئا من قبيل.. ياها من فكرة كيف لم تخطر على بالي؟".

ويوضح سيفيف أن حكومات إسرائيل استخدمت "المحرقة" دوما بشكل سياسي كما أن كل قادة العرب منذ عام 1948 تم تشبيههم بهتلر على الأقل مرة واحدة كما أن كل الدول العربية تشبه إسرائيل بالنازي ويرفض العرب الاعتراف "بالمحرقة" كجزء من هوية إسرائيل مشيرا إلى أنه بيساطة إن يتمكن كل شخص من تفهم وجهة نظر عدوة فلن يكون هناك سلام.

ويؤكد سيفيف أن نتنياهو نفسه استخدم نفس الايحاءات في كلمته عن إيران في الكونغرس الأمريكي سابقا وفي كلمته في الامم المتحدة كما أن قصة المفتي أمين الحسيني نفسها ليست جديدة كليا عليه فقد جاءت في أحد كتبه.

ويقول إن قصة نتنياهو تعتمد على أحد مساعدي القائد النازي السابق أدولف إيخمان والذي قال إن الحسيني زار معسكر أوشفيتز بصحبة إيخمان مضيقا أن الحوار الذي جاء على لسان نتنياهو يتخطى جميع ما زعم نتنياهو سابقا. (بي بي سي)

المجرية التي "فركشت" اللاجئ السوري تخطط للانتقام



المجرية عند الحدود مع صربيا، فتعثر وانطرح متدحرجا على الأديم وهو متأبط ابنه، وصورها في فيديو شهير ظهرت فيه "تفركشه" وتمعل عليه النجاة بنفسه وطفله الصغير.

ثم اعتذرت بيترا بعد أقل من أسبوع عبر رسالة كتبته إلى أهم صحف المجر، وهي Magyar Nemzet المعروفة بنهجها المحافظ، وكتبت "العربية.نت" وقتها، أن ما ذكرته في الرسالة كعذر لما فعلت، كان "أقبح من ذنبها نفسه" فقد قالت إنها كانت تدافع عن نفسها.

Wall للتشهير بها في "فيسبوك" الذي كتبت لإدارته طالبة إلغاءها، لكنه رفض، فيما ألقى صفحة أسسها مناصرون لها للدفاع عنها، لذلك قررت أن تقاضيه. وما زالت الصفحة مشرعة في الموقع كمنصة للدفاع عن المحاولين اللجوء، خصوصا السوريين، وتنشر أخبارا معززة بصور عنهم وعما يعانون، فيتابعها معجبون وصل عددهم إلى 10.077 بحسب ما وجدته "العربية.نت" فيها حتى اليوم الأربعاء. أما اللاجئ أسامة، فسقاضيه "لأنه قام بتغيير شهادته" أمام محكمة مثلت أمامها الشهر الماضي. وقالت إن زوجها ينوي إثبات براءتها مما حدث "وهذه مسألة شرف بالنسبة إليه"، وفق تعبيرها.

وكانت بيترا، البالغ عمرها 40 سنة اشتهرت سلبيا في معظم العالم، حين ركلت أسامة عبد المحسن بأوائل سبتمبر الماضي، وهو يفر من الشرطة

كما تظن الضحية في أفلام الرعب، أنها تخلصت ممن تاير طوال الفيلم على سفك دمها، ثم تراه يظهر حيا فجأة، وبإصرار أشد على قتلها، هكذا هي الحال الآن مع مصورة تلفزيون مجرية رأيناها الشهر الماضي في فيديو شهير "عرقلة" لاجئا سوريا، وتطرحه وابنه أرضا بركلة من قدمها، فقد ظهرت مجددا وبنيتها الانتقام.

بيترا لازلو، ويعني اسمها الأول "صخرة" باللاتينية، أعلنت لصحيفة "إزفستيا" الروسية ما يشير إلى أن عنادها صخري كعني اسمها، فهي مصرة على الانتقام، وأعلنت ذلك حين كشفت للصحيفة عن نيتها بمقاضاة اللاجئ السوري أسامة عبد المحسن، المقيم وابنه في

إسبانيا حاليا، مع أنه هو "الركول" وهي الجانية "الراكلة" ساقه بقدمها. معه ستقاضي موقع "فيسبوك" أيضا، لأنه يروج ويحرض على قتلها، بسماحة لآخرين الإمعان في التشهير بها، وينشر ما يحرض عليها، وفق ترجمة للمهم من الخبر، قرأتها "العربية.نت" بصحيفة El Pais الإسبانية، كما في موقع "نيويورك ديلي نيوز" الأميركية، ثم ستنتقل للعيش وزوجها في روسيا بعد انتهاء محاكماتها المستمرة لأن في المجر.

قالت إن حياتها أصبحت صعبة ومعقدة بعد أن طردوها من محطة N1TV التلفزيونية المجرية التي كانت تعمل فيها مصورة، بسبب الركلة الشهيرة، وإنها ما زالت تتلقى تهديدات "في أحداه عرضا جائزة قيمتها 20 ألف دولار لمن يقتلني" في صفحة أسسوها باسم Petra Laszlo Shame

الكوفية البيضاء وعبارات درويش وصورة.. السكين.. جزء من اليوم الاردني



أحيا نَفَس (يفتح الضاء) الهبة الشعبية الفلسطينية في نفوس الاردنيين الكثير من الحماس والجنين الذي يلهمه المراقب بيساطة وهو يتتبع ردود الافعال في الشارع المحلي وفي وسائل التواصل الاجتماعي الاردنيون عادوا للتأكيد على اهم "الوصاة" الشرعيون على المقدسات الفلسطينية وعلى

انهم جنبا الى جنب مع الفلسطينيين في حريهم "الحقبة ضد قوى الاستيطان الاسرائيلية"، ما جعل فيديو يظهر مظاهرات كان في الاولى اردنيون من اصول فلسطينية واخرى كان فيها اردنيون من اصول شرقية تجتمعان معا وتوحدان الهتاف للمسجد الأقصى وحق الفلسطينيين في بلادهم بصورة "غير مرتبة".

رمز السكين اليوم او حتى الكوفية الفلسطينية بات مألوفا في الشوارع وعلى وسائل التواصل الاجتماعي بحد سواء، إضافة بالطبع الى إعادة تداول عبارات محمود درويش وغسان كنفاني، واخبار وصور ما يحدث في الاراضي المحتلة، الامر الذي بات يتبعه الاردنيون بشغف.

بالنسبة لمفكر اردني من وزن رئيس الديوان الملكي الاسبق الدكتور عدنان ابو عودة فإن عمليات الطعن "تعيد لنا جميعا كرامتنا" كاردنيين وفلسطينيين معا، الامر الذي بدأ يفهمه جيل من الشباب الذي لم يحيا الحروب والخذلانات التي وقعت فيها الجيوش العربية سابقا.

صحيح ان الشباب الفلسطيني الذي يقوم بعمليات الطعن ويوقع الخسائر في جيش الاحتلال بدأت تتنازع الفصائل من الداخل الا انه بصورة واضحة وحتى اللحظة لم يسجل موافقه لاحد منهم، الامر الذي يراه مراقب تحدث لـ "رأي اليوم" واحد من اهم اسباب تعاطف الشارع المحلي في عمان والمحافظات الاردنية مع الفلسطينيين كون اي "احتساب لهم على فئة دون سواها" سيسهم في تحويل المقاومة من فعل لاسترداد حق اصيل الى فعل مسيس تختلف فيه وجهات النظر.

بالنسبة للاردن الدولة، فيبدو ان تلمسا واضحا للمزاج الشعبي بدأ ينعكس في خطاباتها، فوزير الدولة لشؤون الاعلام والاتصال الدكتور محمد المومني قال صراحة "ان الأردن يعتبر كامل اراضي الضفة الغربية بما في ذلك اراضي القدس اراضي محتلة وان إسرائيل هي القوة القائمة بالاحتلال"، ما يعني ان الاردن بدأ تصعيده بلغة الخطابات، بما يتناسب مع مزاج شارع.

إعلان

المعلنين الجدد الكرام
تعلن جريدة غربة عن تقديم
خصم 30% على كل اعلان جديد
للمهتمين الاتصال على :

917 - 488 - 9650

ايميل : ghorbanews1@yahoo.com

Dear new advertisers
Weird newspaper announces offering a 30%
discount on all New Ad
For those interested call:
917 - 488-9650
Email: ghorbanews1@yahoo.com

ملك الأفنيو الخامس

خضر - فواكه - كروت التلزون - وكافة متطلبات البيت العربي

5th Ave King

Mid-Eastern & Turkish food

Save Kings
Fruits & Vegetables

6824

ATM

Save Kings
Fruits & Vegetables
HALAL MEATS * MIDDLE EASTERN FOODS * BAKERY PRODUCTS

كل ما تحتاجه الأسرة العربية من الخضار الطازج والفاكهة
واللحوم الحلال بأنواعها والبقالة العربية والشرقية
باسعار منافسة بمناسبة الشهر الكريم
نقبل الفود ستامب وجميع انواع
الكريديت كارد مع توصيل
الطلبات مجانا
للمنازل
والمحلات
والمطاعم

لحوم ودجاج حلال
كروت تليفونات بسعر الجملة
خضار - فاكهة - بهارات
استعداد تام لتلبية كافة
مناسباتكم
منتجات البان
كافة الأطعمة الشرقية
والمشويات التركية

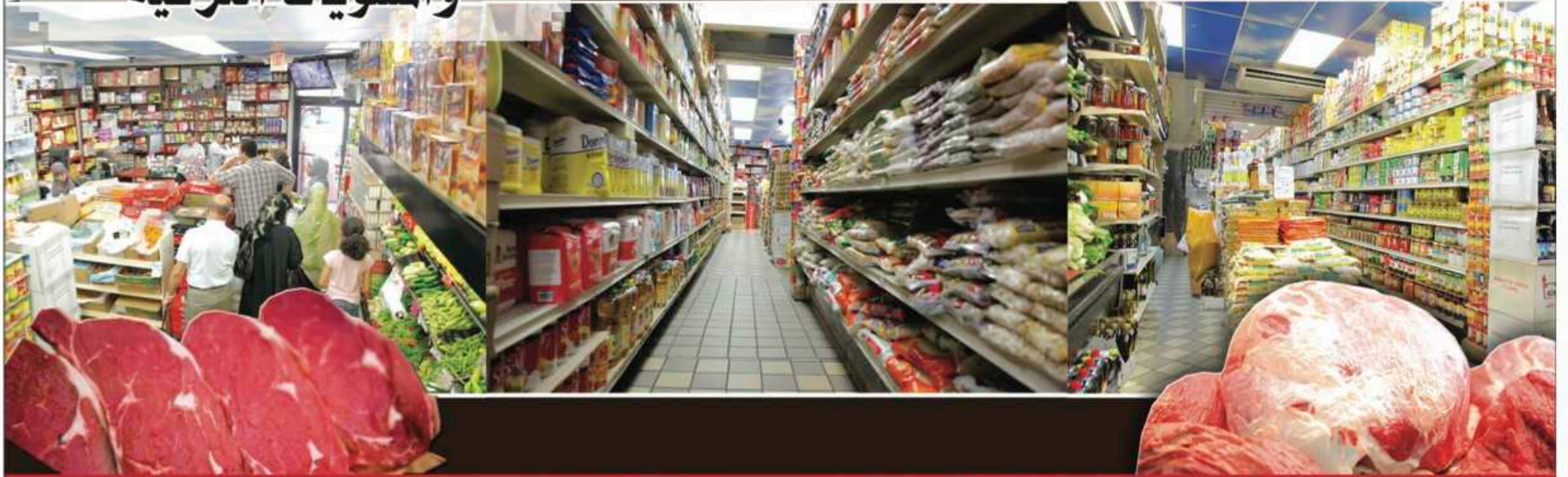

6824 5th Ave brooklyn NY 11220
718-238-9696