



مكتب ياثيرا لادبي للمحاماة

اخصائي في قضايا الحوادث ، قضايا

الهجرة والتضاميات الجنائية

خصم خاص لطالبي اللجوء
السياسي من الدول العربية

نتحدث العربية ، الرجاء الاتصال والتحدث مع جيهان

212 - 571- 9200

325 Broadway , Suite 401 New York, NY 10007
www.FNLPC.com



FRIDAY , FEBRUARY 22 . 2013 / Vol . 6 - Issue 156

www.ghorbanews.com

أسبوعية - شاملة - حرة - مستقلة

شاهد ثلاثة من الناس ما كانت اليوم ما كان

طاعة الله في كل وقت

لو كان الله امر سدا

صرخة بلا عنوان من

هل الملوك

والرؤساء

تحظى وتنعم

شفاة بالأمان

في هذا الزمان



لا واسطة في الجنة ولا رشوة يوم القيامة



وداعا للسمنة إلى الأبد Lose Weight Forever!!

طبيعي • طبيب متخصص • ضمان

25 Pounds / Month

Natural / Guarantee
Professional Doctor

1.450.627.1295 / 1.514.814.0217
1.866.299.2649



أسرة يمنية ترفع دعوى قضائية
ضد الرئيس اليمني والأمريكي

أوباما: الوقت حان

تحل دبلوماسي مع إيران

تدريبات للجيش الإسرائيلي للتوغل في سوريا

صرخة بلا عنوان من شارع نلتقي به بانسان... ياريت اليوم ما كان

في زمن اليوم اين حقوق الأنسان ؟

هل هذا انسان ام حيوان ؟

هل الملوك والرؤساء تعطي وتنعم شفاعة بالامان في هذا الزمان ؟

لا واسطة في الجنة ولا رشوة يوم القيامة...



خاص / غربة / عبده الموتى

اسمه «علي» هكذا يطلقون عليه باسمه في المنطقة وبدون اي معلومات اخرى او اسم عائلة او من اين اتى او حتى اين ولد عمره تقريبا ٣٣ عام، هو متشرد منذ ٦ اشهر وعندما سألناه من اين انت قال انا من اي مكان تريد انا من كل اليمن، يعيش في الشوارع منذ ٦ اشهر ينام ويأكل ويستعمل حاجته فقط في الشارع وامام المارة حيث وصف منزله بالبيت الكبير في الشارع، ويقول لنا انه لا يخاف من اي شئ في الشارع الا انه يخاف دائما من الجوع والبرد . هكذا بدأت الحكاية كنا مستقلين سيارتنا في رحلة صحفية بين صنعاء والحيمة حيث كنا على موعد مع احد المسؤولين في مقابلة صحفية، لكن القدر استوقفنا لشراء بعض المشروبات عندها راينا هذا شخصا في الشارع بجانب الدكان وفورا تبادر الى ذهننا اننا في العصر الحجري شخصا بلا ملامح اوي اي شئ يدل على انه يعيش في هذا العصر الحديث .

سألناه في البداية لم يجب على اي سؤال حتى قال لنا صاحب المتجر ان اسمه علي ولا احد يعرف قصته حيث انه جاء الى المنطقة هنا منذ ٦ اشهر واصبح من سكانها وبلا هوية ، حيث يجلس طوال اليوم كما ترون في الصورة وبدون اي كلام او تواصل مع الناس.

قال لنا بعض السكان المحليين ان قصته تكمن في انه لجأ الى هذه المنطقة هربا من خلاف عائلي او كما نقول قضية قتل او ما شابه، تقدمنا اليه مرة اخرى وعرضنا عليه بعض النقود ولكنه طلب المزيد كي يأخذ بها تاكسي ويتوجه الى مكان ما ، كما لاحظنا في حديثنا معه انه غير مختل عقليا وانه في كامل قواه العقلية ويستجيب لنا كي شخص اخر ولكن كان يضحك بين الحينة والأخرى ...

جعل المكان مريحا بقدر الإمكان ويقول أنه يشعر وكأنه في بيته، وعن برودة المكان وعدم توافره على وسائل التدفئة يقول علي أنه يبقى افضل من اي مكان اخر. يعترف الرجل انه يخاف الأحياء أكثر من خوفه من الموتى. يقضي علي معظم وقته في البحث عن خشاب التي يستخدمها للتدفئة في الليالي الباردة، والسجائر على أرضية الشارع ولكن الأوضاع أصبحت صعبة الآن مع الأوضاع الأمنية الصعبة التي تمر بها اليمن. يحصل علي على غذائه اليومي من حاويات القمامة، ويقول أنها ليست بذلك السوء الذي قد يفكر فيه البعض، لأن الأشخاص يرمون عادة أشياء قيمة، ويقول الرجل المتشرد أنه سعيد كونه وجد أخيرا المكان الذي لا يزججه فيه أحد، خاصة الشرطة. علي ليس أول شخص يعيش في الشارع، فقد اخبرنا احد المارة انه هناك الكثير من امثال علي يعيشون في اماكن اخرى .

في النهاية هناك الكثير لنقولته قبل ان ننادي جمعيات حقوق الانسان اي ديننا الحنيف ومن هذا واين المسؤولين لو كان هذا المشهد في دولة اوروبية لما ترك الرجل بهذه الماساة ولكن الله انعم علينا بدين الاسلام و الانسانية والعدل والرحمة والمساواة ولكن بدون تطبيق او حتى احساس الكل مشغول بنفسه والحكومة لا ولن تعمل بقانون الانسان وحتى تكثرت بهذا المشهد لانه في نهاية الأمر الانسان في العالم العربي والاسلامي ارحص من اي شئ اخر او حتى لو عطف عربيا على شخص فانه يعطف على شخصا غريبا اصابه اعصار او زلزال مع ان الأقربون اولي بالمعروف.

سؤال ... هل هذا انسان ام حيوان؟ هل الملوك والرؤساء تحظى وتنعم شفاعة بالامان في هذا الزمان ... لا واسطة في الجنة ولا رشوة يوم القيامة .

عربية

أسبوعية حرة مستقلة
تعنى بتغطية أخبار الجاليات
العربية في المهجر، وتغطية
أخبار الوطن العربي والعالم
تصدر في نيويورك وتوزع
في الولايات المتحدة الأمريكية
الناشران
عبد الموتي / عادل قاسم
917 - 488 - 9650

المدير التحريري
والتنفيذي

عبد الموتي

مكتب ميشغن

محمد خزام

313-358-6818

مكتب اليمن - صنعاء

يحي محمد الجماعي

3472106606

مدينة اب

عبد الفني اليوسفي

777883616

مكتب فلسطين

عبد الله فواد ابو حشيش

تصوير

سعيد الاتاب

تلفون

9734897121

الايخراج الفني



Ghorba News
Arab _ American
Newspaper
Published in New York
Publishers

Abdo Almutti

Adel Kassim

Manager

Abdo Ahmad Almutti

Photographer

Said Elatab

6825 5th ave

Brooklyn ny 11220

Tel : 718-680-6800

Fax : 718-301-1795

E:ghorbanews1@yahoo.com

www.ghorbanews.com

الرئيس أوباما يقترح رفع الحد الأدنى للأجور إلى 9 دولار في الساعة



واشنطن - اقترح الرئيس الأمريكي باراك أوباما رفع الحد الأدنى للأجور بأكثر من 20 بالمئة واستثمار 50 مليار دولار على تشييد وتحسين الطرق والجسور وانفاق 15 مليار دولار على برنامج للوظائف بقطاع التشييد في مسعى لتعزيز النمو الاقتصادي. وعلى ان يكون الحد الأدنى 9 دولار في الساعة الواحدة.

وفي خطابه السنوي عن حالة الاقتصاد يوم الثلاثاء حث أوباما الكونجرس على دعم خطته التي تشمل اصلاحات للضرائب والتعليم تعتقد إدارته انها ستساعد في اجتذاب المصنعين للعودة الي الولايات المتحدة. وقال مسؤولون كبار بالإدارة

الأمريكية للصحفيين إن التكلفة الكاملة للبرنامج سيجري تعويضها عبر تخفيضات في الانفاق واصلاحات ضريبية سيتضمنها اقتراح أوباما للميزانية الذي سيقدمه إلى الكونجرس في الاسابيع القادمة.

واضاف المسؤولون أن الحد الأدنى للأجور سيرفع دخول 15 مليون أمريكي وسيجري تنفيذه على مراحل مشيرين إلى ان عددا متزايدا من رؤساء الشركات يؤيدون مثل هذه الخطوة.

وقال المسؤولون إن دراسات اقتصادية تظهر ان زيادة الحد الأدنى للأجور عامل فعال في خفض الفقر مع تقليل التكاليف على الشركات.

واشنطن - اقترح الرئيس الأمريكي باراك أوباما رفع الحد الأدنى للأجور بأكثر من 20 بالمئة واستثمار 50 مليار دولار على تشييد وتحسين الطرق والجسور وانفاق 15 مليار دولار على برنامج للوظائف بقطاع التشييد في مسعى لتعزيز النمو الاقتصادي. وعلى ان يكون الحد الأدنى 9 دولار في الساعة الواحدة.

وفي خطابه السنوي عن حالة الاقتصاد يوم الثلاثاء حث أوباما الكونجرس على دعم خطته التي تشمل اصلاحات للضرائب والتعليم تعتقد إدارته انها ستساعد في اجتذاب المصنعين للعودة الي الولايات المتحدة. وقال مسؤولون كبار بالإدارة

أسرة يمنية ترفع دعوى قضائية ضد الرئيس اليمني والأمريكي

للضربات الصاروخية الأمريكية في الأشهر القليلة الماضية وكثيرا ما تستخدم في تلك الهجمات طائرات بلا طيار وذلك بعد أن استغل متشددون فراغا أمنيا خلال الانتفاضة ضد الرئيس السابق علي عبد الله صالح العام الماضي.

وخلافا عن سياسات سلفه صالح تحدث هادي صراحة عن تأييده الضربات بلا طيار خلال رحلة إلى الولايات المتحدة في سبتمبر المنصرم. وكان السفير الأمريكي في صنعاء قد أشاد بالرئيس لأنه أكثر فعالية في محاربة القاعدة من سلفه صالح ونقل عن هادي قوله إنه كان يصدر موافقة شخصية على كل هجوم.

واعترف الرئيس هادي بأن هجمات طائرات بدون طيار تشكل عنصراً أساسياً في الحملة ضد تنظيم القاعدة في جزيرة العرب بسبب عدم قدرة القوات الجوية اليمنية على تنفيذ عمليات ليلية بأسطول من طائرات ميغ 21 القديمة سوفيتية الصنع. وقال هادي إنه من المستبعد جداً أن تكون العمليات بمثل هذه الطائرات ناجحة.



الأمريكية لتعاونه في الحرب على تنظيم القاعدة، إلا أن مراقبين يرون أن دعمه العلن لضربات تشنها طائرات أمريكية بلا طيار تقتل في بعض الأحيان مدنيين ربما يقوض شعبيته في الداخل ويؤدي إلى تعاطف مع المتشدد.

وشهد اليمن حملة متصاعدة

اليمنية ويقوم بتنفيذ غارات جوية طالت عدد من أرواح مواطنين أبرياء، منوها إلى أن رئيس الجمهورية والقائد الأعلى للقوات المسلحة في أي بلد كان يعتبر مسؤولاً عن مثل هذه الغارات التي تشنها طائرات بدون طيار.

وكان الرئيس اليمني عبد ربه منصور هادي قد نال إشادة من الإدارة

غربية نيوز - هائل علي المذابي أكد محامي أولياء الدم في قضية مقتل المواطن عدنان القاضي بغارة أميركية في منطقة سحان جنوب شرق العاصمة صنعاء أن النائب العام كلف النيابة المختصة بالتحقيق في القضية واثبات واقعة القتل..

وتعد الدعوى المرفوعة من أسرة القاضي أول قضية من نوعها ضد الرئيس اليمني والأميركي؛ حيث يتهم أولياء دم القتيل الرئيسان الأميركي باراك أوباما واليمني عبد ربه منصور هادي بواقعة على اعتبار أن الأخير القائد الأعلى للقوات المسلحة واستنادا إلى تصريحات رسمية تؤكد أن الغارات الأميركية بإذن مسبق من الجانب اليمني والسلطات في صنعاء وهو ما تضمنته تقارير أميركية أيضا..

ونقلت صحيفة «أخبار اليوم» اليمنية عن المحامي محمد ناجي علاو قوله إن التحقيق في القضية سيحدد من المسؤول عن واقعة القتل، لافتا إلى أنهم قدموا الدعوى من أجل إثبات واقعة القتل وتحديد المسؤول عن الطيران الذي يحلق في الأجواء

أوباما: الوقت حان لحل دبلوماسي مع إيران

واعترف أيضا بالخوف بشأن استراتيجية إدارته لمكافحة الإرهاب، وقال إنه سيعمل مع الكونغرس لتحسين الشفافية بشأن «استهداف واحتجاز ومحاكمة الإرهابيين، وضمان أن تكون متماشية مع القانون الأميركي.

الدفاع عن حقوق الإنسان تعهد الرئيس الأميركي، بمواصلة الضغط على النظام السوري ومواصلة الدفاع عن حقوق الإنسان في دول منطقة الشرق الأوسط التي سيزورها فيمارس المقبل. وقال أوباما، في الشرق الأوسط، سوف نقف إلى جانب المواطنين الذين يطالبون بالحقوق الدولية وسوف ندعم العمليات الانتقالية نحو الديمقراطية..

وأضاف، سوف تكون العملية محفوفة بالخطار ولن تتمكن من الادعاء بأننا نلمي عملية التغيير في دول مثل مصر، ولكن بإمكاننا، وسوف نعمل على الحض على احترام الحقوق الأساسية لكل الشعوب..

خفض الترسانة النووية مع روسيا أعلن أوباما أنه يريد أن يبحث مع روسيا خفضا إضافيا للترسانة النووية للبلدين بعد تبني معاهدة ستارت لنزع الأسلحة النووية نهاية 2010. قائلا، سوف نبدأ بمحادثات مع روسيا بحثا عن خفض إضافي لترسانتنا النووية..

«ستواصل الضغط على النظام السوري الذي يقتل شعبه وستزيد من دعم المعارضة السورية، التي يقاوم مسلحوها على الأرض لاسقاط الرئيس بشار الأسد.

كما أعلن أوباما أن الولايات المتحدة ستعيد 34 ألف جندي أميركي من أفغانستان العام القادم، مشيرا إلى أنه بنهاية 2014 «ستنتهي الحرب في أفغانستان.. ولفت إلى أن بلاده ستعمل على تدريب القوات الأفغانية من أجل مكافحة الإرهاب.

أميركا وتهديد القاعدة أعلن الرئيس الأميركي، باراك أوباما، أنه يتوجب على الولايات المتحدة أن «تساعد» حلفاءها لمواجهة تهديد القاعدة ولكنها ليست بحاجة لنشر آلاف العسكريين في الخارج.

وقال أوباما إذا كانت المنظمة الإرهابية المسؤولة عن اعتداءات 11 سبتمبر لم تعد إلا «ظل نفسها»، فإن «عدة تجمعات تابعة للقاعدة ومجموعات متطرفة قد ظهرت في شبه الجزيرة العربية وفي إفريقيا، مضيفا أن التهديد الذي تشكله هذه المجموعات يتطور..

وأضاف لكن بعد عشرات سنوات من الحروب في العراق وفي أفغانستان «لم نعد بحاجة لإرسال الآلاف من أبنائنا وبناتنا إلى الخارج أو احتلال دول أخرى..

وأوضح أنه عوضا عن ذلك، يجب «مساعدة الدول مثل اليمن وليبيا والصومال لحفظ أمنها الخاص ومساعدة الحلفاء الذين يحاربون الإرهاب كما فعل في مالي..

قال الرئيس الأميركي باراك أوباما إن الوقت حان لإيجاد حل دبلوماسي للأزمة النووية مع إيران، فيما توعد كوريا الشمالية بعمل حازم، ردا على تجربتها النووية التي وصفها بالعمل الاستنزائي.

وقال أوباما في خطاب أمام الكونغرس عن حالة الاتحاد وهو الأول بعد توليه فترة رئاسية ثانية، إن على قادة إيران أن يدركوا بأن الوقت قد حان لحل دبلوماسي لأن التحالف أصبح متوحدا في المطالبة بأن يفوا التزاماتهم..

وأضاف، «نحن سنفعل كل ما هو ضروري لننهم من حيازة سلاح نووي..

وتوجه أوباما في كلمته إلى كوريا الشمالية التي أجرت تجربة نووية جديدة الثلاثاء في تحد كبير لمطالبات المجتمع الدولي بأن توقف برنامجها النووي العسكري.

وقال الرئيس الأميركي إنه لا بد للنظام في كوريا الشمالية أن يعلم أن الأمن والرخاء لا يتحققان إلا بتنفيذ الالتزامات الدولية..

وأضاف أن «الاستنزافات التي رأيناها الليلة الماضية ستزلهم (بيونغيانغ) أكثر، في وقت نقف مع حلفائنا ونقوي دفاعنا الصاروخي، ونقود العالم لاتخاذ إجراء حازم للرد على هذه التهديدات.. وأبدى الرئيس الأميركي رغبته في العمل مع روسيا لخفض المخزونات من الأسلحة النووية في العالم..

وفي الشأن السوري، قال الرئيس الأميركي بأن إدارته

النائب البريطاني جورج جالاوي ينسحب من مناقشة لأنه لا يعترف بإسرائيل،



ذكرت صحيفة (ديلي تلغراف) الخميس أن النائب البريطاني المعارض، جورج جالاوي، أبلغ طلاب جامعة أكسفورد البريطانية أنه لا يعترف بإسرائيل. وقالت الصحيفة إن جالاوي انسحب من نقاش نظمه إحدى كليات جامعة أكسفورد

بعد أن أدرك أنه كان يناقش طالباً إسرائيلياً، وأبلغ الطلاب الحاضرين بأنه قرر الانسحاب لأنه لا يعترف بالدولة العبرية. وأضافت أن صحيفة طلاب جامعة أكسفورد (تشيرويل) نشرت في موقعها على الإنترنت شريط فيديو لجالاوي وهو يغادر القاعة خلال كلمة ألقاها الطالب الإسرائيلي إيلون أصلان ليفي.

وأشارت الصحيفة إلى أن جالاوي، الذي فاز بمقعد في البرلمان البريطاني عن حزب الاحترام في انتخاب فرعي لدائرة برادفورد الغربية العام الماضي، تساءل عن أسباب استخدام الطالب ليفي عبارة «نحن» لوصف إسرائيل من ثم ترك النقاش وغادر القاعة بعد أن عرف بأنه إسرائيلي.

ونسبت إلى جالاوي قوله قبل مغادرة القاعة «أنا لا أناقش الإسرائيليين، وتعرضت للتضليل للمشاركة في هذا الحوار».

وقالت (ديلي تلغراف) إن النائب البريطاني عن حزب الاحترام اصدر بياناً في وقت لاحق أوضح فيه أنه «رفض النقاش مع طالب إسرائيلي مؤيد لنظام الفصل العنصري في إسرائيل بسبب بسيط وهو لا اعتراف ولا تطبيع بل مجرد مقاطعة وسحب الاستثمارات وفرض عقوبات، إلى أن تنهزم دولة الفصل العنصري»، في إشارة إلى إسرائيل.

تدريبات للجيش الإسرائيلي للتوغل في سوريا وقلق من انسحاب الجيش السوري من الحدود لتوريط إسرائيل مع الجيش الحر

الجيش السوري، لتوقعات إسرائيل أن هذا الجيش متفكك وضعيف. وفي أعقاب هذه التقديرات يسعى الجيش إلى إنهاء ستة وتسعين كيلومترا من الجدار الأمني في أقل من شهرين مع نصب معدات رقابة ورادارات متطورة لمراقبة المنطقة. في وقت يواصل الجيش إخلاء مساحات شاسعة من المناطق الحدودية من الألغام القديمة واستبدالها بالغام جديدة تضمن فعاليتها في حال تسلسل مقاتلين من الطرف السوري.

ويرافق الاستعدادات والتدريبات الإسرائيلية قلق من قرار الأسد بإخلاء المنطقة الحدودية من عناصر جيشه ومن وحدات المدرعات، التي كانت تحرس المنطقة الحدودية. ويتقدير قياديين في الجيش فان هناك أهدافا استراتيجية جديدة لهذا القرار، فالى جانب افساح المجال للمتمردين والعناصر الاسلامية المتطرفة للاقترب من المناطق الحدودية مع إسرائيل وتهديد أمنها، فان الأسد، بحسب الاسرائيليين، يريد ضمان وجود الجيش داخل دمشق لايقاها قوة وصامدة وللدفاع عنها في مقابل خلق منطقة عازلة على طول السياج الحدودي مع إسرائيل تكون تحت سيطرة المتمردين، وهذا ما يقلق إسرائيل.



وحدات عدة من المدرعات وسلاح الجو. وشملت التدريبات كيفية ادارة معارك خلال الـ 24 ساعة متواصلة يقوم خلالها الجيش بتزويد سلاح المدرعات بمعدات قتالية غير اعتيادية، في وقت تكون المواجهات في ذروتها، الى جانب تزويدهم بالطعام والمياه. ويأخذ الجيش في حساباته خلال معارك كهذه العمل في اقل ما يمكن من مواجهات مباشرة وتنفيذ عمليات سريعة وبأقل ما يمكن من تحركات تكون مكشوفة للعدو، في موازاة استخدام وسائل متطورة لكشف المنطقة قبل دخولها. وبحسب الجيش فان الاحتمالات الاكبر ان تكون المواجهات مع تنظيمات اهابية اكثر منها امام

الرئيس السوري بشار الأسد، سحب عناصر جيشه التي كانت مرابطة على طول المنطقة الحدودية ونشرها في دمشق. ونقل عن مسؤولين عسكريين في قيادة الشمال ان قرار الأسد يحمل عدة اهداف، أبرزها ابقاء المتمردين وعناصر من الاسلاميين المتطرفين بالقرب من الحدود الاسرائيلية، لما يشكلونه من خطر على امن المنطقة الحدودية. ويتقدير المسؤولون الاسرائيليين فان اختراق هذه العناصر لمنطقة الحدود و تنفيذ عمليات ضد اهداف اسرائيلية باتت مسألة وقت. وازاء هذه التوقعات جاءت التدريبات الاخيرة وقد شاركت فيها

ذكر موقع «ديبكا، المقرب من الاستخبارات الإسرائيلية أن جيش النظام السوري بدأ بسحب قواته من الحدود الإسرائيلية السورية بهدف تصعيد الأوضاع مع المعارضة المسلحة على جبهة الجولان المحتلة. وأشار الموقع كذلك إلى أن مجموعات من الجيش الحر تنتمي إلى حركات إسلامية نجحت في الاستيلاء على مخازن للأسلحة. كما ذكر الموقع أن تلك المجموعات زادت من وتيرة تسلحها بعد نجاحها في إقامة علاقات مع جهات خارجية دعمتها بأسلحة متنوعة.

وعلى جبهة أخرى بادر الجيش الحر أمس بإنداز حزب الله اللبناني وإمهاله 48 ساعة تحت طائلة استهداف مواقعه.

وقد بدأ الجيش الإسرائيلي التدريب على اندلاع مواجهات سريعة تضطره إلى الدخول عدة كيلومترات إلى العمق السوري، في مناطق مكشوفة يواجه فيها تنظيمات اهابية ثم ادارة المعركة في مناطق مأهولة بالسكان.

التدريب جاء في أعقاب تقارير اسرائيلية تتوقع ان الجبهة السورية باتت اقرب من أي وقت مضى لاندلاع مواجهات في أعقاب التطورات الاخيرة فيها وتصعيد المواجهات الداخلية، وما ادعته إسرائيل من ان

LAW OFFICE OF FERAS S. RAFEE

المحامي فراس الرافي

ماجستير في القانون

718-238-6300



Free counseling by appointment

- 1 - أخصائي في قوانين الهجرة والجنسية Immigration
- 2 - قضايا الإعتقال والترحيل أمام جميع محاكم الهجرة بالولايات المتحدة
- 3 - معاملات الهجرة والحصول على الجرين كارد
- 4 - اللجوء السياسي
- 5 - التقديم على الجنسية الأمريكية
- 6 - تجديد الجرين كارد
- 7 - الحصول على الجرين كارد الدائم
- 8 - أحوال الأسرة والطلاق Divorce
- 9 - الإفلاس Bankruptcy
- 10 - قضايا الملاك والمستأجرين Landlords & Tenants
- 11 - قضايا منازعات مدنية وتجارية
- 12 - Civil & Commercial Litigation
- 13 - القضايا الجنائية
- 14 - إستشارة مجانية بموعد مسبق

زوروا مكتبنا في استوريا

مكتب بروكلين - باي ريدج

68- 24 Colonial Road, First Floor, A1
Brooklyn- Bay Ridge, New York, 11220
(718) 238- 6300 www.rafeelaw.com

المصور سعيد الاتب

لتصوير حفلاتكم بالكاميرا والفيديو

متخصص بالاعراس اليمينية والسودانية

التلفون

9734897121





الجامعة الإسلامية الأمريكية
ISLAMIC AMERICAN UNIVERSITY

الجامعة الإسلامية الأمريكية فرع نيويورك

Islamic American University New York Branch

تتشرف الجامعة الإسلامية الأمريكية بدعوتكم لحضور الحفل السنوي والذي سيكون في يوم السبت 26 يناير 2013 الموافق 14 ربيع الأول 1434 هجرية

المكان: مطعم الواحة: Oasis

العنوان: 1907 White Plains Rd. Bronx, NY 10462

الوقت: 6:00 مساءً

العشاء سيكون لجميع الحضور كما أنه سيتم سحب قرعة لجهاز كمبيوتر لطلاب الجامعة المسجلين في فصل خريف 2012م. الدعوة لجميع طلاب الجامعة وللمن دعي من قبل مدير الجامعة فقط.

The Islamic American University is honored to invite you to its annual ceremony.

Time: Saturday January 26, 2013, 6:00pm

Place: Oasis Restaurant (1907 White Plains Rd. Bronx, NY 10462)

DINNER WILL BE SERVED FOR ALL ATTENDEES AND A RAFFLE WILL BE HELD WITH A GRAND PRIZE OF A DESKTOP COMPUTER.

(Participants in the raffle are students that were registered for fall 2012 classes).

ATTENDANCE BY INVITATION ONLY.

Dr. Hamud Al-Silwi
Director of IAU, New York

قناص اسرائيلي يصور لحظة تصويب بندقيته تجاه طفل فلسطيني



نشر قناص اسرائيلي صورة على موقع «انستجرام»، لمشاركة الصور لبندقيته وهي مصوبة بدقه على رأس طفل فلسطيني. الصورة التي اشرت انتقادات واسعة بعد أن نشرها الجندي مور أوتروفسكي (٢٠ عاماً) من فريق القناصة بالجيش الاسرائيلي، دفعت الجيش الاسرائيلي لاستنكار الصورة، كما قام الجندي القناص بالغاء حسابه على موقع «انستجرام». وتظهر الصورة الجندي الاسرائيلي وهو يصوب بندقيته تجاه الطفل، الذي يجلس آمناً ويعطي

ظهره للجندي، ولم توضح إدارة الجيش الاسرائيلي إن كان الطفل الظاهري الصورة استشهد أم لا، وهو ما أثار غضب منظمات حقوقية فلسطينية عديدة. وقالت موقع الانتفاضة الفلسطينية الناطق باللغة الإنجليزية إن تلك الصور تعكس «اللا إنسانية، التي يتعامل بها الاحتلال الصهيوني مع الشعب الفلسطيني». وتابع الموقع قائلاً، «تلك الصورة تجسد حقيقة أن الجيش الاسرائيلي يجعل من الأطفال الفلسطينيين أهدافاً».

In Business 8 Years

Wholesale – Retail / Commercial & Residential

ALL BORO SECURITY SYSTEMS

Sales ▪ Service ▪ Installation

Neat Professional Installations

• Security For Home & Business

- FREE Estimates. Low Price Guarantee. Best Service.
- More Than 1000 Businesses & Homes Are Protected By Our Security Systems
- 2-Year Warranty On All Systems
- We Install New & Upgrade Your System
- High Definition Cameras & Recorders

Experienced • Fast Service

View Your Home or Business Via the Web with Select System



HD CCTV
Over Coax

1080P LIVE
1080P RECORD
1080P PLAYBACK
HD SDI DVR



Call Today For A Free Estimate

1-800-296-2177

285 5th Ave., Suite 454, Brooklyn, NY 11215

(646) 420-5061 • (347) 449-4301 • www.absscctv.com



تفجيرات اسرائيلية في وادي عربة



تقوم اسرايل في الايام القليلة القادمة بعمليات تفجير وتفكيك الألغام التي كانت زرعها على الحدود الاردنية الاسرائيلية في العام ١٩٦٨ في منطقتي ايلات ووادي عربة ، وتقول الصحف الاسرائيلية نقلاً عن مصادر عسكرية اسرائيلية بانها ستقوم بعد ازالة الغام منطقة ايلات بتنظيف منطقة وادي عربة من هذه الألغام .

وقد ذكر الموقع الإخباري الاسرائيلي ، واللا ، أن وحدة تفكيك الألغام في الجيش الاسرائيلية قد بدأت الأسبوع الحالي بتفكيك الألغام في منطقة ايلات ومحيطها .

وأشار الموقع إلى أن الألغام التي تم زرعها من قبل الجيشين الاسرائيلي في عام ١٩٦٨م تعتبرها «اسرايل» غير ضرورية لذلك سيتم تفكيكها، مشيراً إلى أن الألغام التي من المقرر تفكيكها موجودة على مساحة تبلغ ٦٠٠ دونم من الأراضي .

وكانت وزارة الجيش قد أعادت في وقت سابق أن المشروع سيطبق في مدينة ايلات وكذلك في منطقة ما تسمى بتقاطع وادي عربة، مشيرة إلى أن معظم الألغام موجودة بالقرب من شركة الكهرباء الاسرائيلية وطريق وادي عربة .

ووفقاً للتقديرات الاسرائيلية فإن المنطقة التي سيتم ازالة الألغام منها ستستخدم للتطوير في عدة مشاريع عمرانية، وكانت «اسرايل» قد زرعت في نهاية الستينات وبداية السبعينات أكثر من عشرة آلاف لغم ضد الأفراد .

إسرائيلي يبحث عن كنز مدفون في قاع بحيرة قرب برلين



سيئة لم تسمح للغواصين ببلوغ قاع البحيرة . واستطرد بأنه حاول سابقاً العثور على الكنز لكن الأدوات التي استخدمها لم تمكنه من اختراق طبقة الوحل السمكية، ولكنه تمكن في تلك الفترة من جمع معلومات كثيرة من سكان المناطق المحيطة ومن نازحين سابقين، على حد تعبيره، إلا أنه هذه المرة جلب تجهيزات أكبر ومعدات أكثر تطوراً وطواقم أوسع من شأنها المساعدة في العثور على الصناديق .

في قاع بحيرة صغيرة، تحت طبقة من الطين، قرب العاصمة الألمانية برلين، يتوقع مستكشف إسرائيلي العثور على ١٨ صندوقاً مملوءاً بالذهب والأموال والحلي، يدعي أن النازيين سلبوها من اليهود أثناء الحرب العالمية الثانية وألقوها في البحيرة، ومنذ ذلك الحين وهي تقع في قاعها .

وتقدر قيمة الكنز المدفون بنحو مليون يورو، وقد ألهمت قصة ذلك الكنز الكثير من المستكشفين على مدار سنوات لكن أحداً لم يجده حتى اليوم، بحسب أقوال يارون سبوراي، الذي قرر أن يخوض في الأونة الأخيرة تجربة البحث عن الكنز بنفسه .

وقام المستكشف الإسرائيلي بالحصول على التراخيص اللازمة من الجهات المختصة، كما قام بتجنيد طاقم مكون من ٥٩ شخصاً، بينهم ١١ رجلاً وامرأة من إسرائيل، إضافة إلى آخرين من إيطاليا وألمانيا وأستراليا وبولندا، وفقاً لتقرير نشرته صحيفة «معاريف» الإسرائيلية .

وذكر سبوراي أنه «خلال الأسابيع الأخيرة التي سبقت انتهاء الحرب العالمية الثانية، وأثناء محاولة القيادات النازية البحث عن مكان لها للهرب من أوروبا المدمرة، قام أحد قيادات الجيش النازي بإجبار ثلاثة أسرى بولنديين على تحميل صناديق كبيرة تزن نحو ١٥٠ كيلو غراماً على شاحنة، وتم نقلها إلى بحيرة ستولفي التي تصل مساحتها إلى ٤ كلم وعمقها بين ١٠ - ١٣ متراً. بعدها قام السجناء

جواز سفر مفقود

جواز سفر يماني مفقود يحمل البيانات التالية:

الإسم: مرتضى أحمد محمد عبيد

MURTADHA A. OBAID

الجنسية: يماني

تاريخ الميلاد: 05/24/1972

مدينة ودولة الميلاد: صنعاء - اليمن

صادر من الجمهورية اليمنية

تاريخ الإصدار: 1995

تليفون: 646-322-9958

جواز سفر مفقود

جواز سفر يماني مفقود يحمل البيانات التالية:

الإسم: محمد صالح حزام زياد

MOHAMED S. ZEYAD

الجنسية: يماني

تاريخ الميلاد: 01/01/1956

مدينة ودولة الميلاد: إب - اليمن

صادر من الجمهورية اليمنية

تاريخ الإصدار: 07/26/2006

تاريخ الإنتهاء: 07/25/2012

تليفون: 315-601-0960

النساء أفضل من الرجال في قيادة السيارات

ويموت الرجال خلف المقود بمعدل مرة ونصف المرة اكثر من النساء، وهذا يعود - وفق العلماء - الى حقيقة ان الرجال يغامرون خلال القيادة بشكل اخطر وليسوا قادرين على توقع قدراتهم بشكل واقعي.

خلال شهر نوفمبر من العام الماضي عُممت - ايضا - نتائج بحث اظهر أن الرجال تسببوا في حوالي سبعين في المائة من حوادث السير في الولايات المتحدة. اما منتقدو هذا النوع من الاحصائيات فيشيرون - من جهة اخرى - الى أن الرجال، وبكل بساطة يقودون السيارة لفترة اطول من النساء، ولهذا السبب - ايضا - يتسببون في حوادث اكثر، لكن هذه الحجة يجب ألا تكون صالحة لفترة طويلة.

فقد أظهر البحث الذي اجراه معهد بحوث النقل التابع لجامعة ميتشيغان، ان نسبة السائقين في الولايات المتحدة قبل خمسين عاما كانت حوالي ٧٦٪، الا انها تصل في الوقت الحاضر الى ٥٩٪ فقط، اضافة الى ذلك انه - ولأول مرة في تاريخ الولايات المتحدة - يكون عدد النساء الحاصلات على رخصة القيادة اعلى من الرجال.

نتيجة افضل في ما يخص البحث عن المواقف، ولم يتفوق عليهم الرجال الا في مسألة الايقاف الامامي.

في المقابل، فإن الدراسة الوحيدة التي تلعب لصالح الرجال هي تلك الصادرة الاسبوع الماضي عن علماء سويسريين، حيث اكتشف هؤلاء انه وعلى الرغم من ان النساء يقدن بمعدل ٤٠٪ اقل من الكيلو مترات، مقارنة بالرجال، الا ان امكانية تسببهن في حادث سير هو اعلى بمعدل ٢٥٪، واذا احتسبنا البيانات المرتبطة بالكيلو مترات المقطوعة، فإن نسبة تسبب النساء في حوادث السير تبلغ ضعفي تلك التي سببها الرجال.

بالمنااسبة، اكثر الحوادث التي يتسبب فيها النساء تكون بين السابعة والثامنة صباحاً.

ويتوقع القائمون على الدراسة أن يكون ذلك بسبب مزيج من التوتر (حيث تهرع النساء الى العمل ومع الاطفال الى المدرسة..) ونقص الخبرة في قيادة السيارة.

اما الدراسة عن بريطانيا التي قامت بها جامعة نيو ساوث ويلز، فتبين ان الرجال يقودون بشكل اسرع واخطر، وان الحوادث التي يتسببون فيها تنتهي غالبا بشكل مأساوي، مقارنة بتلك التي تتسبب فيها النساء، وخلال هذه المقارنة تبين أن النساء يتمتعن بقدرة افضل وترو أكثر،



وأجرى العلماء - في سياق البحث المذكور - سلسلة من عمليات الرصد عبر كاميرا سرية داخل سبعمائة موقف للسيارات في المملكة المتحدة، تبين لهم أن النساء يحتجن بالفعل الى فترة اطول لصف السيارة (حوالي ٢١ ثانية مقابل ١٦ ثانية للرجال) لكنهن، ويعكس الرجال يوقفن السيارة في وسط المكان المخصص لذلك، كما أظهرت النساء

على الرغم من ان شبكة الانترنت ملأى بالصور المضحكة التي تظهر محاولات فاشلة لصف السيارة من قبل النساء، فإن البحث الذي جرى في بريطانيا خلال عام ٢٠١٢ يستنتج ان النساء قادرات على ايقاف السيارة بشكل افضل من الرجال، فهن يتمتعن بحس افضل خلال المناورة داخل مكان صغير، كما يتمتعن بقدرة اكبر على تصور الامور من الرجال.

المرأة غالباً ما تكون خلف مقود السيارة شاردة الذهن متوترة، ولا تعرف كيف تصف السيارة، بل هي تتسبب في الفوضى. هذه وغيرها من الاوصاف والتحيزات السلبية ضد النساء السائقات اصبحت من الماضي، حيث تبين من البحوث العلمية المختلفة ان النساء يقدن السيارة افضل من الرجال.

كاتبة بريطانية شهيرة تقول إن الاميرة كيت مصطنعة



تلطف بمجموعة أخرى من الصفات البالية، وأصبحت مانتل العام الماضي أول روائية بريطانية تفوز مرتين بجائزة مان بوكر للرواية. وأشارت إلى نوبات الدوار الصباحية الحادة التي انتابت كيت زوجة الامير وليام الثاني في ترتيب ولاية عرش بريطانيا في المراحل المبكرة من الحمل وقالت إن دور الاميرة هو ان تجيء بوريت للعرش. وكانت مانتل قد قالت هذه التصريحات في محاضرة نظمتها مجلة لندن ريفيو اوف بوكس في الرابع من فبراير شباط. وأعادت المجلة الادبية نشر المحاضرة على موقعها على الانترنت هذا الاسبوع

تعليقات الكاتبة على كيت (٣١ عاما) زوجة الامير وليام الحامل. وشجبت صحف بريطانية تصريحات مانتل ووصفتها بانها كلمات «حقودة»، وقاسية، وفضلة بشكل مدهش، بينما قال آخرون إن كلماتها تقدم تحليلاً متأنياً عن دور النساء في الاسرة المالكة على مر العصور. وقالت مانتل في محاضرة ألقته في المتحف البريطاني بلندن هذا الشهر، أرى كيت كدمية ذات مفاصل علقت عليها بعض الخرق.» واستطردت «انها دموية تعرض الازياء في واجهة متجر.. لا شخصية لها وكل ما يميزها هو ما ترتديه. وهي الان أم منتظرة

لندن (رويترز) - شنت واحدة من أشهر الكاتبات في بريطانيا هجوما لاذعا على دوقة كيمبرج الاميرة كيت ميدلتون زوجة الامير وليام حفيد الملكة اليزابيث ملكة بريطانيا قائلة انها تشبه تماثيل عارضات الازياء التي تجدها في واجهات المتاجر وان لها ابتسامة مصطنعة ولا هم لها في الحياة الا ان تأتي بذرية. وفي هجوم علني غير معتاد على فرد من الاسرة المالكة قالت هيلاري مانتل ان الاميرة ليس لها شخصية وانها «ذات ابتسامة مصطنعة تماما، وتبدو وكأن لجنة هي التي وضعت مواصفاتها. وانقسم الرأي العام البريطاني حول

سياحة «تحت الصفر».. فندق سويدي مبني بالكامل من الثلوج



أوردت صحيفة «ديلي ميل» البريطانية تقريراً شيقاً عن فندق بالسويد تم إنشاؤه هو وكل محتوياته بالكامل من الثلوج، بما في ذلك البهو والبار والأسرة. يقع الفندق في بلدة يوكاسجروي (Jukkasjärvi) بشمال السويد، ويغطي مساحة ٥٩ ألف قدم مربع، وتم بناؤه من ٢٠٠٠ طن من الجليد النهرى، و٣٠٠٠ طن من الثلج المختلط، مما يساعد على عدم تدهم المبنى.

يذكر أن أعداداً كبيرة من الفنانين تأتي من أنحاء العالم إلى الفندق الجليدي كل عام لوضع لمساتهم الفنية في الفندق. فمنهم من يعمل على إنشاء غرف للفندق، والبعض يعكف على صنع بعض أعمال النحت المميزة لتتناسب مع جو المكان.

ويتم إعطاء النصائح للنزلاء بأن يكونوا مستعدين للنوم على مراتب من الثلج مغطاة بجلود الغزلان. فكثير من النزلاء يفضلون النوم على الثلج ليلية واحدة فقط، ثم يطلبون النوم على أسرة عادية.

البار المصنوع من الثلج ويمكن للزوار تناول المشروبات في بار الجليد. ودائماً ما يشتمل الصباح على بعض المشروبات الساخنة للاستعداد لليوم الثلجي. أما الأنشطة فتشمل القيام بجولات سياحية عن طريق الزلاجات التي تجرها الكلاب، أو ركوب الباصات والسيارات وزيارة التماثيل الجليدية التي تعتبر من المشاريع الترفيهية الرائعة في المكان.

معلمات في جدة يحولن المدرسة لمقهى شيخة



تفاجأت طالبات إحدى الابتدائيات بمدينة جدة بإحدى معلماتهن التي حولت المكتب إلى مقهى بوضعها (الارجيله) أمام طاولتها عقب الانتهاء من جلسة للتدخين اشتركت فيها مع بعض زميلاتهن بحسب الصحف السعودية التي نشرت الخبر صباح الثلاثاء.

وأوضحت الطالبات اللاتي حضرن المشهد أن تدخين معلماتهن للشيشة جرى في غياب تام لإدارة المدرسة واتخاذ أي إجراء بحقهن كونهن مربيات قبل أن يكن معلمات خاصة وأن القانون والنظم واللوائح الحكومية تمنع التدخين في جميع الدوائر الحكومية وبخاصة المدارس.

وانتقدت الطالبات مسلك معلماتهن اللاتي يطالبن بالابتعاد عن التدخين لمضاره في نفس الوقت يمارسن هذه العادة الضارة داخل حرم المدرسة وفقا لصدى

اسرائيل تفتتح اغلى متحفا بالعالم بأثار مصرية مسروقة

فارس وبلاد ما بين النهرين، في إشارة إلى العراق.

ولفتت الصحيفة العبرية إلى أنه بالرغم من أن الذهب يرمز إلى النقاء، وأن القطع باهظة الثمن وفادرة وصنعت منذ سنوات عديدة، إلا أنها تعرض في المتحف وهي متوهجة وكأنها صنعت أمس.

وأضافت «يديعوت» أن المعرض يحتوى على المئات من الأقراط والخواتم والتيجان ومختلف القطع الذهبية والمجوهرات النقية المجمع من جميع أنحاء العالم القديم، مشيرة إلى أن المعرض يحتوى أيضا على مجموعة مذهلة من التحف وأشكال من الحيوانات المختلفة، وتمائيل ذهبية لمحاربين من الصين القديمة، موضحة أن المعرض يستمر حتى نهاية مايو ٢٠١٣.



الفريدة قائلا: «في انتظاركم متحف أراضى الكتاب المقدس.. معرض الذهب الخالص.. حيث كل شيء يلمع ذهبيا، مشيرة إلى أن المعرض يعد الأعلى في إسرائيل، وتقدر قيمة المعروضات فيه بمئات الملايين من الدولارات. وأوضح «يديعوت» أن معظم القطع الأثرية الفريدة يرجع تاريخها للقرن الـ ١٤ قبل الميلاد من اليونان القديمة ومصر وبلاد

استمرارا لمسلسل السرقة والنهب من جانب الدولة العبرية للكنوز المصرية والآثار الفرعونية القديمة التي لا تقدر بثمن، أعلنت تل أبيب عن افتتاح معرض «ذهب خالص» الأعلى في العالم، والذي سيضم قطعاً ذهبية هي الأعلى على مستوى العالم، من بينها قطع أثرية فرعونية قديمة.

وبثت صحيفة «يديعوت أحرونوت» الإسرائيلية على موقعها الإلكتروني مقطع فيديو لبعض معروضات المتحف الذي ستقيمته بالقدس المحتلة، مشيرة إلى أن المتحف سيرض حوالي ٤٠٠ قطعة فريدة من نوعها مصنوعة من الذهب الخالص، يعود تاريخها لأكثر من ٢,٥٠٠ عام، بما في ذلك الأقراط والتيجان وغيرها من القطع النادرة.

ودعت الصحيفة العبرية الإسرائيلييين والسائحين حول العالم لمشاهدة القطع

الصين تعيد بناء «تايتانيك» بالذكرى المئوية لغرقها

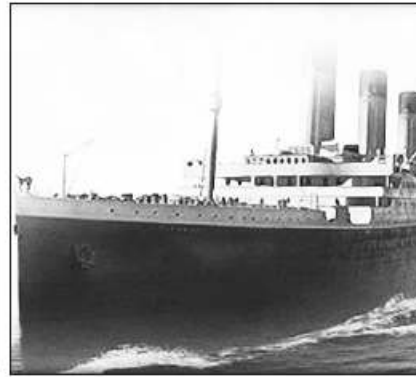

أن يستغرق مشروع البناء حوالي ثلاث سنوات، مشيرا إلى أن بناء السفينة سيعزز قطاع صناعة السفن في الصين ويعزز تواجدتها في الأسواق العالمية.

وكان الملياردير الأسترالي كليف بالمر قد أعلن في إبريل الماضي نيته بناء نسخة طبق الأصل من «تايتانيك».. وقال مسئول بشركة بلو ستار لاين إن عنصر السلامة هو أهم قواعد بناء السفينة، حيث ستزود بأحدث تقنيات أنظمة الملاحة والسلامة، وستكون أقرب ما يكون للأصل وعلى نفس درجة فخامة السفينة الأصلية، وستقوم برحلتها الأولى في عام ٢٠١٦ على نفس مسار تايتانيك. وكالات

تزامنا مع الذكرى المئوية لغرق السفينة «تايتانيك»، وهي أكبر باخرة ركاب غرقت عام ١٩١٢ بعد اصطدامها بجبل جليدي برحلتها الأولى، تعزم الصين إعادة إحياء السفينة الأسطورة عبر بناء نسخة طبق الأصل منها لصالح الملياردير كليف بالمر عملاق صناعة المناجم في أستراليا، الذي وقع اتفاقية مع شركة بناء السفن سي إس سي جينلينج لبناء «تايتانيك ٢».

وصرح رئيس الشركة المصنعة، في مؤتمر صحفي عقدته الشركة بالاشتراك مع شركة «بلو ستار لاين» التابعة لكليف بالمر في هونج كونج، بأن شركته على استعداد تام لبناء «تايتانيك ٢» وتوقع

مكتب المحامي محمد السواعير

تمديد صلاحية تأشيرة الدخول
Visa Extention Application

نتكلم اللغة العربية
والاستشارة مجانية

الإفلاس
المالك المستأجرين
العقود التجارية
الإصابات الشخصية



Immigration
Asylum
Deportation
Green Cards
Work Authorization
Citizenship
Family Law
Divorce
Child Support
Alimony
Orders of protections

قانون الهجرة
اللجوء السياسي
الابعاد
بطاقة الاقامه
بطاقة العمل
الجنسية
قانون العائلة
الطلاق
إعالة الأطفال
نقطة الزوجة
أوامر الحماية

Office Address: 516 2nd
Floor, 86th Street.
Brooklyn, NY 11209.

Phone Number: 718 833 2290.

Fax Number: 718 833 2289.

دول عربية تشتري أنظمة مضادة للصواريخ وأسلحة خوفاً من إيران واضطرابات المنطقة



أفادت صحيفة (فايننشال تايمز) الأربعاء، أن المخاوف من إيران والاضطرابات في جميع أنحاء الشرق الأوسط، دفعت دول الخليج العربية إلى حيرة تسوق للمعدات العسكرية، بدءاً من الأنظمة المضادة للصواريخ وحتى طائرات الاستطلاع من دون طيار.

وقالت الصحيفة إن المحللين يعتقدون أن هذا التوجه يسلط الضوء على تخوف دول الخليج العربية من إيران وتأثير الربيع العربي، وحرص شركات الأسلحة الغربية على تطوير أسواقها الدولية في وقت تراجع فيه الانفاق العسكري في دولها.

وأضافت أن دولة الإمارات العربية المتحدة أعلنت عن خطط لانفاق ١,٤ مليار دولار لشراء مجموعة من المعدات العسكرية، بما في ذلك طائرات استطلاع من دون طيار و٧٥٠ مركبة مقاومة للألغام.

وأشارت الصحيفة إلى أن نائب الرئيس التنفيذي لشركة الأسلحة الأميركية (رايثيون)، تيم غليزر، أكد أن شركته تتفاوض مع قطر بشأن بيعها صواريخ باتريوت، وأن سلطنة عمان أبدت رغبتها بشراء صواريخ أرض - جو متوسطة المدى، بسبب ما اعتبره «وجود تهديدات حقيقية بالمنطقة تملّي على دولها الاستعداد».

وقالت إن الدول الغربية، بما فيها بريطانيا وفرنسا، تتنافس الآن على بيع أكثر من ١٠٠ مقاتلة للإمارات العربية المتحدة، والسعودية، وسلطنة عمان، في حين تم اخطار الكونغرس الأميركي في الأسابيع الـ ٣ الأولى من تشرين الثاني/نوفمبر الماضي بأربعة طلبات منفصلة قدمتها دول خليجية عربية لشراء معدات عسكرية قيمتها ٢,٤ مليار دولار، بما في ذلك طائرات نقل للرياض وصواريخ دفاعية لأبوظبي.

وأضافت الصحيفة أن رغبة دول الخليج العربية في شراء أنظمة صاروخية اثار تساؤلات حول ما إذا كان مجلس التعاون الخليجي قرر أخيراً التحرك وبدعم من الولايات المتحدة نحو بناء درع دفاعي صاروخي في المنطقة، لتخفيف اعباء مسؤوليات الحظاظ على أمن المنطقة عنها بوقت يواجه فيه الجيش الأميركي خفض الانفاق.

ونسبت إلى نائب رئيس الاستراتيجية وتطوير الأعمال في شركة الأسلحة الأميركية (لوكهيد مارتن)، باتريك ديوار، قوله، إن اقامة درع صاروخي خليجي أمر ممكن والجميع يناقش هذا الأمر، بما في ذلك العملاء المحليون، لكن دول المنطقة مهتمة بسيادتها وتعمل وفقاً لاحتياجاتها الخاصة..

وثائق سرية للقذافي تكشف تجنيد لعناصر من القاعدة والحوثيين ومرترقة من الصومال في محاولات لضرب السعودية

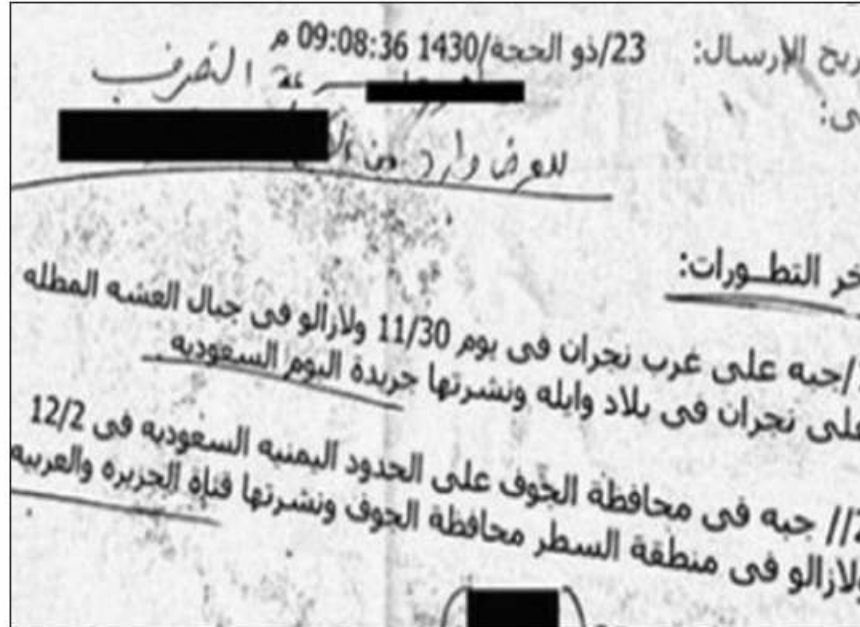

حالياً، وكان يعمل تحت إمرة القذافي مباشرة). أما تنقلاته، فكانت تدور تحت ستار النشاط الإعلامي.

وتكشف بعض صور المراسلات عن قيام عضو سابق في المجلس الانتقالي يدعى «م.ك»، كان حتى الأيام التي سبقت شهر فبراير/شباط ٢٠١١ يزور الخلايا التخريبية في السعودية التي كان يدخلها بين حين وآخر تحت ستار الحج والعمرة.

وأظهرت العمليات، التي كان القذافي ينفق عليها ملايين الدولارات، مدى استماتة العقيد الراحل لزعة أمن السعودية.

وكانت «وحدة المعلومات السرية» من تدير هذه المخططات بإشراف مباشر من القذافي، استخدمت فيها جمعيات وصحف وقنوات تلفزيونية وانترنت، في حرب القذافي على السعودية.

كما تبين المراسلات محاولات القذافي تشكيل «مجموعة على هيئة معتمدين أو حجاج»، تقوم بالتواصل مع مجرمين ومطلوبين أمنياً في السعودية، لإيوائهم واستغلالهم فيما بعد، استعداداً للزحف في ساعة الصفر.

ويتبين من خلال المراسلات أن أهم المتلقين لها هو بريد إلكتروني يسمي نفسه «ديسكفر ١٩٩١»، وهو بريد يعتقد أنه خاص بـرجل يدعى «ع.م.» وهو (عقيد هارب خارج ليبيا

كشفت بعض الوثائق السرية عن مخططات للزعيم الليبي الراحل معمر القذافي لتجنيد آلاف المرتزقة تهدف إلى ضرب السعودية وزعزعة أمنها

هذه الوثائق تبين تجنيد القذافي لآلاف من حركة شباب المجاهدين المرتبطة بتنظيم القاعدة في الصومال، فضلاً عن تجنيد عناصر من تنظيم القاعدة في اليمن، إضافة إلى محاولات أخرى لاستقطاب ما يعرف بجيش عدن - أبين في جنوب اليمن

ونشرت صحيفة «الشرق الأوسط»، تحت عنوان: «وثائق العقيد السرية»، مخططات القذافي لتجنيد مرتزقة للتسلل إلى السعودية ودعم متشدد مالي.

إضافة إلى محاولات مخبراته تاجيع الصراع في صعدة شمال غرب اليمن، وتدبير عملية اختطاف مدير المستشفى السعودي في صعدة.

وأشارت الوثائق إلى محاولات لتجنيد ١٣ ألفاً من المرتزقة والمنتمين لحركة شباب المجاهدين المرتبطة بتنظيم القاعدة في الصومال وعناصر من تنظيم القاعدة في اليمن والعراق لتنفيذ أعمال تخريبية متزامنة في مدن سعودية، لم تخل أحياناً من اقتراح الاستعانة بالقرصنة الصوماليين، وكذلك تمويل وجهاء وصحافيين من مصر، وعرب يقيمون في أوروبا

الوثائق، التي صادرتها إحدى كتاب طرابلس العسكرية من باب العريزية معقل القذافي السابق، تظهر محاولات العقيد الحثيثة، لا سيما خلال الفترة من خريف عام ٢٠٠٩ حتى مطلع عام ٢٠١٠ استهداف السعودية دون ذكر مبرر واضح لذلك.

لواء بحري: الجيش قادر على تم الإخوان في نصف ساعة

مخربين، ويقال إن حزب الحرية والعدالة، أو جماعة الإخوان المسلمين، هم الحزب اليمني المحافظ المتطرف.

وعلق على عدم إمكانية خالد علم الدين، مستشار الرئيس المقال، مقابلة الرئيس لمدة ٣ شهور، قائلاً «المستشار عندما أزدأ مقابلة الرئيس أخطأ، وكان عليه أن يذهب إلى مكتب الإرشاد للحصول على الموافقة مقابلة الرئيس، هو مفيش في إيد قرار القرار في إيد مكتب الإرشاد، وفي إيد المهندس خيرت الشاطر، هما دول اللي بيحكمونا».

وأشاد الخبير الاستراتيجي، بتصريحات الفريق صدقي صبحي رئيس أركان حرب الجيش المصري، والتي جاء فيها، التأكيد على استقرار الأوضاع، وبعد

الجيش التام عن المعتزك السياسي وتجاهله لمحاولة السزج فيه السياسية، مع التلميح بالتدخل في حال تعقد الأمر، مشيداً بموقف رئيس الأركان، محلاً تصريحاته «الجيش على قدر المسؤولية وهي إشارة للشعب إذا تعقدت الأمور مع الإخوان المسلمين، وإحنا قولنا قبل كدة أننا الخط الأول للدفاع، إحنا هنلهمهم في نص ساعة، هما ما يفكروش نفسهم حاجة



«يسقط حكم العسكر»، معرباً عن استيائه لمثل ذلك الهتاف، وأوضح أن العسكر هي إهانة لأنها اكنت تطلق على المماليك في القدم، مؤكداً أن الجيش ليس به عسكرو أن ما به هم ضباط وجند الله على الأرض، مضيفاً أن الإخوان حاولوا الوقعة بين الشعب والجيش، والمجلس العسكري أعطاهم الفرصة خلال الفترة الانتقالية.

كما أشار إلى أن أنباء وصلت إليه وبعض القادة العسكريين، بأن العملية «نسر» التي بدأها الجيش لضبط العناصر الإرهابية بعد العملية التي شنتها على حرس الحدود في رفح وأسفرت عن مقتل ١٦ جندي، تركها الجيش للشرطة، مشيراً إلى أن شرطة لا يمكن أن تقوم بهذه الأعمال وحدها، ضد ما يسمونه الإخوان «جهاديين»، قائلاً «هؤلاء ليسوا جهاديين هم

وحول طبيعة التوتر بين الجيش والرئاسة، أكد درويش، أن الخصام بين الرئاسة والجيش بعد هدم الفريق أول عبد الفتاح السيسي الأنفاق، مشيراً إلى أن ذلك ليس على هوى الرئاسة التي ترى - حسب قوله - الأخوة والعشيرة في «حماس» هي الأبدى والأولى من مصر، واصفاً هدم السيسي للأنفاق بـ«القشة التي ستقصم ظهر البعير»، وأضاف أنه إذا كان السيسي يأخذ قرارات فهو لم يصدرها من تلقاء نفسه، وأنه تستلزم مشاورات مع المجلس العسكري الذي يتحرى الدقة في كل ما يصدر عنه، موضحاً أن القرارات العشوائية التي تصدرها الرئاسة لا تنفع مع الجيش، قائلاً «إذا حطيت سور حديدي بينك وبين الشعب وسبت الاتحادية وتروح كوبري القبة، مش عارف هتروح فين بعد كدة».

من ناحية أخرى أشار إلى وجود أخطاء وقع فيها المشير حسن طنطاوي، وزير الدفاع السابق، موضحاً أن الخطأ تجلّى في حكم الجيش للبلاد، مشدداً على أن الجيش يحمي ولا يحكم، لأنه عندما يقع في أخطاء، سيهاجم بعنف من أطراف عدة، مشيراً إلى أن الإخوان هم من صاغوا هتاف

علق اللواء بحري عبد الرافع درويش، الخبير الاستراتيجي ووكيل مؤسسي حزب الإرادة والبناء، على ما تناولته وسائل الإعلام من أزمة بين الجيش والرئاسة، وهو ما دفع مؤسسة الرئاسة بإصدار بيان، أمس، تشيد فيه بدور الجيش المصري ووزير الدفاع الفريق أول عبد الفتاح السيسي، بأن الشائعات صادرة من مستشاري الرئيس وأعضاء جماعة الإخوان المسلمين ليجس نبض الجيش والرأي العام. وقال درويش، في مداخلة هاتفية في برنامج «صباح أون» على فضائية «أون تي في» في فيديو تناقله تداوله نشطاء «فيسبوك» اليوم، إن هذا الرئيس هو مندوب شارع بالمقطم في قصر الرئاسة، لا يضع أي خطة ولا أي قرار، والدليل أن جميع قراراته تصدر صباحاً والظهر تلغي، مشيراً إلى أن الجيش كان يحمي الشعب ولازال، وأن الضباط المتقاعدون وضباط الصف والجنود والضباط الفنيين وكل المتقاعدين، هم الخط الأول للدفاع عن الشعب، موضحاً أن أي تلاعب في الجيش يمثابه خط أحمر، وأنه لا يمكن هدمه كجهاز الشرطة، وأن الجيش لن يسمح بذلك ولا بالفتن الداخلية.

تعين ليفني كبيرة المفاوضين؛ اللعوب، كواجهة حكومية



أثار تعيين تسيبي ليفني، مسؤولة عن ملف مفاوضات السلام، تشكيكاً وانتقادات كبيرة في صحافة إسرائيل.

وبموجب الاتفاق الذي تم التوصل إليه الثلاثاء فإن ليفني ستكون وزيرة العدل، ورئيسة الفريق المسؤول عن المفاوضات مع الفلسطينيين.

وقد بدأ ثنائيا هو مطلع الشهر رسمياً المشاورات مع الأحزاب السياسية لتشكيل ائتلاف حكومي جديد بعد الانتخابات التشريعية، في ٢٢ كانون الثاني/يناير.

وبهذا يكون حزب «الحركة» الجديد الذي أسسته ليفني في تشرين الثاني/نوفمبر الماضي، والذي حصل على ٦ مقاعد من أصل ١٢٠ في الكنيست، أول حزب ينضم إلى الائتلاف الحكومي.

وكانت ليفني مسؤولة عن ملف المفاوضات مع الفلسطينيين، عندما شغلت منصب وزيرة الخارجية في حكومة إيهود أولمرت بين عامي ٢٠٠٦ و٢٠٠٩.

وتمكنت ليفني من احراز تقدم كبير في الملف إلى حين توقفت المحادثات في تشرين الثاني/نوفمبر ٢٠٠٨، بعد اضطراب أولمرت للاستقالة بسبب تهم بالفساد.

ويرى المحللون في صحف إسرائيلية مختلفة بأن الولاية الجديدة لليفني في ملف المفاوضات مع الفلسطينيين لن يكون لها أي تأثير وستعملها العلاقات السياسية على الاغلب..

وتساءل يوسي فيرثير، المحلل السياسي في صحيفة «هارتس»، اليسارية عن الطريق الذي ستسلكه المفاوضات، قائلاً «إلى أين ستؤدي يمكننا الافتراض بأنه ما دام ثنائيا هو رئيسا للوزراء فانها لن تؤدي بنا إلى أي شيء أبداً».

وأضاف ساخراً: «ثنائيا هو سيستغل ليفني كواجهة بصفتها المسؤولة عن الاتصال مع الخارج، وسيسرلها غالباً لرؤية الأميركيين والأوروبيين الذين يقدرونها، لتشرح صعوبة الحياة في الائتلاف وكم هم الفلسطينيون غير متضبطين».

أما صحيفة «يديעות احرونوت»، فأكدت في تحليلها أنه يبدو أن ليفني التي اعتبرت امرأة ذات مبادئ باعته مبادئها ووعودها وبرنامجهما من أجل وعد مشكوك في أمره، ويبدو أنها تستعد لتصبح بالضبط ما قالت بأنها لن تصبح عليه وهو غطاء في حكومة ثنائيا هو..

تاريخ غزة القديم.. عراقة الحضارة و أماكن تروي عبق التاريخ



قلعة نابليون-الواجهة الجنوبية



مدينة غزة- شارع عمر المختار وسوق فراس



منظر عام لمدينة غزة- تبة المنطار

شمال قطاع غزة.

تل الهواء.

وتعود تفاصيلها حين قرر الصليبيون مهاجمة الأيوبيين في منطقة «العريش» جنوب مصر، فكم لهم جيش صلاح الدين في «بيت حانون» وأسروا منهم ١٠٢٠٠ أسير، ومن ثم أعطى أوامر بتصفيتهم؛ لتزور العرب في قلوب الصليبيين وتمهد للنصر الأكبر في «حطين».

وسميت المنطقة بـ «أم النصر» وبقيت آثار المعركة مخلدة على جدران (مسجد أم النصر) قبل أن تدمر قوات الاحتلال الإسرائيلي في اجتياح بيت حانون عام ٢٠٠٤م.

ويروي الخبر في تاريخ غزة القديم، أسباب تسمية «حي الشجاعية» شرق غزة بهذا الاسم، يقول: «حي الشجاعية قطنت فيه جيوش الفاتحين في عهد صلاح الدين، وكان في مقدمتهم (شجاع بن كرد) التي حظيت المدينة باسمه، وعاش فيها المنتصرون من شتى الجنسيات الإسلامية المقاتلة في جيش صلاح لتعنون أحياء المدينة بعدد من أسماءهم كحي التركمان، وحي النزاز وحي الجديدة».

ويروي أبو هاشم كذلك، تفاصيل ملحمة سبقت معركة حطين، اندلعت رحاها على أرض بيت حانون

مدينة غزة، تروي على أرضها حكايات عشقها الساكن فيها والمبعد عنها، يسمع ما يروي عن تلك الحكايات تسقي شوقه وحنينه الضمان لغزة الصاعدة

بنيت عمران منذ زمن لتكون ملامح تلك المدينة، يقول د. عبد اللطيف أبو هاشم مدير دائرة المخطوطات والمكتبات والآثار بوزارة الأوقاف، قال إن أول عمران بشري في غزة كان قبل أكثر من ٦ آلاف عام، حيث شيد القدماء فيها أول قرى لهم على أراضي الرعي التابعة لوادي غزة.

ويؤكد أبو هاشم وهو الخبير البارز في تاريخ غزة القديم- أن غزة بذلك تكون من أقدم عشر مدن في العالم، حسب ما نشر موقع الرسالة نت ويستشهد أبو هاشم بما ذكره عالم الآثار البرفسور (غلازر) «أن المعينين- نسبة لعن- وبني سبا جاؤوا من اليمن، وكانوا أول من وطأت أقدامهم غزة».

ويرجع أبو هاشم أن سبب تسمية (غزة) بهذا الاسم، مأخوذ من لفظ غازي والغزي والغزاة - الرماة بالنشاب- ثم تحرفت إلى غزة، وذكر أن بعض الباحثين أوعزوا سبب التسمية لما كانت تتمتع به البلدة من قوة، فكانت بمعنى «العزيزة والحصينة».

ويذكر الخبير أن من أشهر العوائل التي تعود أصلها لليمن، عائلة مقداد، التي تتبع (المقداد بن الأسود) من حمى اليمن، وكذلك عائلة «معين، والسلفيتي، والتجار، ذات الأصول اليمنية».

ويقول أبو هاشم إن غزة مثلت قاعدة وثنية في بعض العهود السياسية، التي حكم فيها الوثنيون، ف جاء (عمرو بن لحي) أول من أدخل الأصنام إلى جزيرة العرب، ليأخذ وثناً منها لبلاد الحجاز.



مكان ميلاد الامام الشافعي



حي الشجاعية وتظهر منه مأذنة جامع ابن عثمان

عيد الحب في العراق: أسواق مكتظة بالهدايا وإجراءات أمنية في الشوارع



عيد الحب Valentine's Day

بغداد-

يطل عيد الحب (سنت فلانتاين) على العراق هذا العام في ظل استعدادات غير مسبوقة، يظللها نوع من الخوف والذعر بعد أن أعلنت الحكومة العراقية فرض إجراءات أمنية مشددة وإغلاق عدد من الأحياء على خلفية إعلان عشرات الآلاف من المتظاهرين السنة الزحف إلى بغداد للضغط على الحكومة لتلبية مطالبهم.

وتشهد الأسواق والمراكز التجارية والباعة الجائلين في العاصمة بغداد ومدن عراقية أخرى عرض أنواع مميزة من هدايا عيد الحب من الأزهار والدمي (ديدوب) وبطاقات التهاني والمعاندة والأقلام وأكواب الشاي والشموع والملابس والأحذية والنشرات الضوئية، وكلها باللون الأحمر.

ويهيمن الأحمر على واجهات العديد من المحال التجارية، من كثرت المعروض من هدايا «الحب» في مشهد أخذ بالتصاعد بوتيرة عالية في العراق منذ الغزو الأمريكي للعراق عام ٢٠٠٣.

واقبل العراقيون بشكل ملفت للنظر لاقتناء أنواع مميزة من الهدايا حيث تكتظ الأسواق بهم خلال ساعات المساء، وكل منهم يحمل بضاعته، ويبدو أن عيد الحب يحظى بجماهيرية واسعة بين جميع الطوائف والأديان.

ولكن هذا كله يأتي وسط إجراءات أمنية شرعت الحكومة العراقية بتطبيقها هذه الأيام وأنبأ عن اعتبار يوم الخميس المقبل عطلة رسمية وحظر للتجوال لمنع زحف عشرات الآلاف من المتظاهرين السنة من الوصول إلى جامع أبو حنيفة النعمان في حي الأعظمية لأداء صلاة موحدة يوم الجمعة ومن ثم التظاهر للضغط على الحكومة العراقية لتلبية مطالبهم التي أعلنوا عنها منذ شهرين.

وأطلقت شبكة الإعلام العراقية، أكبر مؤسسة لإدارة القنوات الإعلامية الرسمية في العراق مبادرة «أسبوع الحب العراقي»، ووضعت بداخل خارطة العراق قلباً ليتزامن مع عيد الحب تقدم خلاله فعاليات فنية كما تم إطلاق دعوات للحب بين العراقيين في ظل أجواء مشحونة بالاعتف وحالة من الغليان السياسي متواصلة في هذا البلد منذ الإطاحة بالرئيس العراقي الراحل صدام حسين.

تقول انتصار محمد / ٤٧ عاماً /، موظفة حكومية، «يطل عيد الحب هذا العام على العراقيين بأنواع مميزة من الهدايا المستوردة من دول أجنبية لكن الإجراءات الأمنية المشددة قد تقف عائقاً أمامنا للخروج إلى الأماكن العامة والمنزهات أو تناول وجبة طعام خارج المنزل».

وتضيف، «في كل الأحوال، سنحتفل بعيد الحب على مستوى العائلة في حال استمرار الإجراءات الأمنية لأننا بحاجة إلى الأفراح والتعبير عما يدور بمشاعرنا تجاه بعضنا البعض وسنتبادل التهاني مع الأصدقاء عبر رسائل الهاتف المحمول».

وتقول الحاجة أم سمير / ٥٩ عاماً /، عيد الحب لا يتعلق بالشباب والشابات بل نحن أيضاً، فما زالت لدينا مشاعر وأحاسيس رغم ما يتعرض له العراق من ماسي ولن افرط بهذه المناسبة وقد اشترت هدية ستكون مفاجأة لزوجي».

وتضيف، «اعتقد أننا بحاجة ماسة إلى احتفال يثير مشاعرنا ويضيء حالة من الضحك والسرور في أجواء العائلة والاجتماع على موائد لتناول وجبة طعام أو حلويات ومكسرات».

وتبدو حالة الطقس في العراق هذه الأيام مهيأة للاحتفال بعيد الحب خارج المنازل حيث تبلغ درجات الحرارة نحو ٢٥ درجة مئوية ما يعني قضاء أوقات ممتعة في الحدائق العامة والمنزهات والملاهي، أو حتى تناول وجبة طعام على الهواء الطلق.

وبين رغبات الاحتفال بعيد الحب وسعي السلطات لمنع وصول المتظاهرين السنة من الأنبار والموصل وصلاح الدين وسامراء، لأداء صلاة موحدة والتظاهر، تظل عيون العراقيين تترقب يوم زوال الغمة عن هذا البلد المتخن بالجراح منذ سنوات طويلة.

سعوديات يتحدثن عن تجاربهن مع سائقي «المشاوير الخاصة» . تعرش جنسي وترويج ممنوعات

الرياض-

لا يمر يوم دون أن تتقدم إحدى النساء في السعودية بشكوى ضد سائقي «المشاوير الخاصة» غير النظاميين، وهي شكواي تتراوح بين الاستغلال والهروب والسرقة والتحرش الجنسي، وتعزى غالباً إلى الحظر المفروض على قيادة النساء للسيارات.

عدد من السعوديات العاملات في قطاع التعليم، وكذلك الموظفات في القطاع الخاص كشفن في تحقيق نشرته صحيفة «الحياة» اللندنية عن معانتهن من تهوؤ السائقين أو الاستغلال المادي لحاجتهن الماسة إلى الذهاب إلى مدارسهن والعودة منها، خصوصاً اللواتي يجري تعيينهن في مناطق نائية تستغرق فيها رحلة الذهاب والعودة نحو أربع ساعات.

وأوضحت فاطمة وهي سيدة سعودية عاملة أن لها تاريخ «أسوي» مع السائقين، إذ اشتغل لديها ثمانية سائقين من جنسيات مختلفة لم تجد في أحدهم الشخص المناسب، بسبب عدم شعورها بالأمان مع أي منهم.

ف عندما بدأت عملها مطلع عام ٢٠٠٨، لجأت إلى سائق سعودي يقبلها من المنزل إلى مكان العمل، وبالعكس.



وبعد مضي عام، اكتشفت أنه يستغل وجودها معه لترويج نبتة القات المخدرة، مستغلاً العرف الذي يقضي بالأمر بوقف رجال الشرطة السائق الذي يقبل في سيارته امرأة فاستغنت عنه وأخذت إجازة طويلة من عملها، قبل أن تعثر على سائق سيارة مسنً اشتغل لديها ٨ أشهر، لكنه اعتذر منها وأرسل ابنه (١٧ سنة) بديلاً منه.

وبعد بضعة أشهر، بدأ الشاب يتحرش بها، فتخلت عنه، ولجأت إلى إحدى الشركات التي توظف سائقاً مع سيارة، وتكون أجرته

أضعافاً مضاعفة، لكنها اكتشفت أن الأخير كان يتعاطى المخدرات، وألقي القبض عليه في خلوة غير شرعية على إحدى الطرق النائية.

سعاد لم تكن أوفر حظاً من فاطمة، فبعدما تمكنت من استقدام سائق يحمل الجنسية الآسيوية، على رغم القيود التي تفرضها الأنظمة السعودية في منع استقدام المرأة السعودية سائقاً باسمها، هرب إلى أسرة أخرى قدمت له مبلغاً مغرباً (٢٥٠٠ ريال) مع سكن خاص له. وبدأت بعدها جولة جديدة من البحث عن سائق جديد يوصلها إلى عملها يومياً.

أما زهرة (٣٠ سنة)، مدرّسة مادة الرياضيات في منطقة عسير فمعاناتها تتمثل في انقضاء ساعات طويلة من يومها في التنقل من وإلى عملها، حيث يقبلها سائق ومعها ١١ معلمة يدرّسن في المدرسة ذاتها. يخرجن من بيوتهن في الساعة الثالثة فجراً ولا يعدن إليها إلا الثالثة عصراً، في رحلة يقطعن خلالها أودية مخيفة لا يجدن فيها إلا الدعاء بعودتهن سالمات.

وعند بعض المتقاعدين السعوديين إلى إنشاء شركات نقل خاصة، روجوا لها عبر إعلانات

عارضتا أزياء لبنانيتان تحلمان بمقعد في البرلمان

ومن أبرز هذه النشاطات اقبال جسر النقاش في الضاحية الشمالية لبيروت مدة ثلاثة أيام لتنظيم عرض أزياء خيري حظي بتغطية واسعة، واستضافة عارضات مجلة «بلايوي»، الأميركية لتنظيم عرض للملابس الداخلية.

وتؤكد فضل الله، المارونية من منطقة الكورة (شمال)، انها ضد ٨ و١٤ آذار، في إشارة إلى الاكثريّة الحكومية والمعارضة، مضيعة ان «اصدقاء» سياسيين يشجعونها على الترشح.

غير ان ترشح كليتك وفضل الله يثير اصدااء متناقضة بين الناس.

على حسابها الخاص على موقع «تويتر»، كتبت مروى اياس «على لبنان السلام اذا ابتلينا برعاة مثل كليتك وفضل الله... لم يكن ينقص البلد الا ان يعلن رسمياً باراً».

لكن لارا صقر تحض كليتك عبر الموقع نفسه على المضي في ترشحها «فاباحة الجسد... اقل شراً وأكثر شرفاً من سياسيين اطلقوا العنان لاباحة ضمائرهم».

ويعتقد سلام الزعترى، معد ومقدم برنامج «شي ان ان» الساخر على قناة «الجديد» اللبنانية، ان العارضتين «ليستا اسوأ من النواب الحاليين».

ويقول «على العكس، ستقدمان صورة أخرى عن المجلس... مسلية أكثر»، متوقفاً ان «تتناقض الكتل النيابية على الجلوس بجانبهما».

ويرى ان دخولهما البرلمان «سيقدم لنا مادة دسمة للعمل عليها»، وفي بلد يتركز العمل السياسي فيه على زعامات طائفية وعائلات سياسية تقليدية، ويعود منصب رئاسة الجمهورية فيه إلى الموارنة، لا تستبعد فضل الله مستقبلاً الترشح إلى هذا المنصب.

وتقول «طالما ملفي نظيف (...) انا مارونية، لم لا».

اما كليتك فتقول ان فوزها في الانتخابات لن يثنيها عن عملها «سأكمل عرض الازياء، وقد اتابع الغناء ايضاً».



وتنتقد كليتك القانون اللبناني الذي يحظر على المرأة اعطاء الجنسية لاولادها اذا تزوجت من اجنبي. وترى وهي تداعب كليتها «يوكي»، ان السيدات الاربع في المجلس النيابي الحالي «مقصرات لانهن لا يملكن الشجاعة او الكفاءات او الجرأة»، في طرح القضية.

وتدافع ناتالي فضل الله، صاحبة وكالة عرض ازياء منذ ٢٦ عاماً، عن القضية نفسها، مستهجنة «حرمان المرأة اللبنانية من منح جنسيتها لاولادها».

وتقول انها تريد من خلال الوصول إلى البرلمان رفع «صوت الذين لا صوت لهم»، من الاطفال المشردين إلى مدمني المخدرات، إلى النساء...

على عكس كليتك، تبدو فضل الله جادة في تغيير صورتها لبدء معركتها الجديدة. فعلى نقبض صور العارضة ذات الشعر البني المنسدل والعينين العسليتين التي تظهرها «نجمة»، السهرات ومنصات العروض، ارتدت في لقائنا مع فرانس برس طقماً زماديا كلاسيكياً.

وتقول انها قررت الترشح بعدما «وصلت إلى حالة من القرف». لا عمل في البلد. اين لبنان الذي كنا نقول عنه سويسرا الشرق؟ اين عروض الازياء التي كنا نقدمها؟ في إشارة إلى التأثيرات السلبية التي تركتها تطورات العامين الاخيرين في العالم العربي على السياحة والاقتصاد في لبنان. الا انها تؤكد انها قادرة على تغيير هذا الواقع لان «لا احد لديه خبرة سياحية موازية للنشاطات التي نظمتهما».

بيروت - ارتدت قميصا اسود شفاف يكشف اكثر مما يغطي واتخذت اكثر الوضعيات اثارة من اجل التقاط الصور، ميريام كليتك، الغنية المثيرة للجدل، واحدة من عارضتي ازياء اثارنا ضجة باعلانهما الترشح للانتخابات النيابية المقررة الربيع المقبل، في سابقة هي الاولى من نوعها في لبنان.

في منزلها الجبلي في بلدة بكفيا شمال شرق بيروت، الذي ركنت على مدخله سيارة من نوع «هامر» زهرية اللون، التقت وكالة فرانس برس كليتك التي تعيش محاطة بالقطط والكلاب، ولم تتردد بعد دخولها العام الماضي عالم الغناء في اهداء اغنية إلى قطها «عنتر».

وعن سبب ترشحها، تقول العارضة الشقراء «وصلنا إلى وضع يدفع للياس، فقلت اما ان اترك البلد او احوال القيام بشيء ما».

وتنتقد كليتك في مقابلاتها الصحافية «غياب الثقافة العميقة» عند اللبنانيين التي تحول دون تقديرهم اهمية البيئة، وعدم اعطاء النساء الادوار السياسية التي تليق بهن.

وتسويق برنامجها الذي بدأت الترويج له قبل اعلان ترشحها، نصبت كليتك نفسها «ملكة» على «مملكة خيالية» اسمها «كليتكستان».

وتدافع الملكة، بحسب ما تذكر صفحاتها على موقع «فيسبوك»، عن البيئة والحيوانات.

ويرتفع في المنزل علم «كليتكستان» باللونين الزهري، رمز المرأة والشباب، كما تشرح في إحدى مقابلاتها التلفزيونية، والابيض، رمز «الطهارة والنظافة بعيداً عن مصالح المال والنفوذ»، مع اسد ذهبي، «رمز القوة».

وتنتشر صور كليتك، المثيرة جداً في غالبيتها، على المواقع الالكترونية وفي المجلات الفنية. لكن ذلك لا يمنعه من ابداء آرائها في مواضيع شديدة الحساسية سياسياً، مثل سلاح حزب الله الشيعي. وترفض كليتك، المسيحية الارثوذكسية التي بدأت مزاولته عرض الازياء في العام ١٩٩٧، نزع سلاح الحزب «قبل توفير ضمانات، اولها تسليح الجيش اللبناني، لكنها تؤكد انها غير منحازة في الصراع الذي يقسم لبنان بين الحزب وحلفائه من جهة، وقي ١٤ آذار (المعارضة) من جهة اخرى».

ALPHA DRIVING SCHOOL

أول مدرسة عربية لتعليم قيادة السيارات

تحت اشراف أبو شادي

عرض خاص و لأول مرة بمناسبة الاعياد والكريسمس
نحن اول مدرسة عربية لتعليم السواقة في نيويورك
نحن الافضل من خلال فريقنا المتخصص في تعليم السواقة من
ذوي الخبرة الطويلة

لدينا الامتحانات الكتابي للحصول على
رخصة القيادة لل Permit بالعربية

BETTER RATES AND BETTER SERVICES

PACKAG 1	PACKAG 2	PACKAG 3
5 LESSONS of 45 Min Each ,Appt & Car for Road Test \$199	7 LESSONS of 45 Min Each ,App , & Car for Road Test \$269	10 LESSONS of 45 Min Each ,App, & Car for Road Test \$359

Packages do not include 5 Hrs, classes

SPECIAL OFFER	فرع كوينز
Lesson of 45 Min , Road Test Car for Test \$99.00	Durt Driving School 65 - 37 B Grand Ave , Maspeth NY 11378 Tel : 718-416-4444

SCHEDULE OF FEES

45 MIN , Lesson	\$29.00
1 HOUR Lesson	\$39.00
Car for Road Test	\$75.00
JUST APPOINTMENT	\$10.00

5 HOURS

CLASS
\$40.00



8509 3rd Avenue , BROOKLYN , NY 11209

Tel : 718-238-2626 / 718-491-9048



القبض على حارق المصاحف بالسعودية



ألقت شرطة حضر الباطن القبض على المتسبب في الحرائق التي اندلعت في خمسة مساجد بالمحافظة، واعترف المتهم بإحراق المساجد بعد مواجهته بالشهود. وقال المتحدث الاعلامي بشرطة المنطقة الشرقية

بحسب موقع جريدة «الرياض» أن شعبة لتحريات والبحث الجنائي بشرطة حضر الباطن تمكنت من القبض على المتسبب في الحرائق التي نشبت في عدد من المساجد مساء الامس وصباح اليوم بالمحافظة، وجاء الكشف عن هوية المتسبب بعد تحريات مكثفة توفرت على إثرها معلومات دقيقة تشير لعلاقة مواطن ثلاثيني يعاني من اضطراب نفسي بإشعال تلك الحرائق.

وتم القبض على المتهم وثبت تورطه بالفعل بإشعال النار والتنقل بين المواقع بواسطة دراجة نارية عثر عليها بمنزله، فيما تمكن عدد من الشهود من

التعرف عليه، وجرى إيقاف المتهم لاستكمال التحقيقات اللازمة. ومن جهته، قال مدير الأوقاف والدعوة والإرشاد بالمحافظة إن مرتكبي مثل هذا التصرف أساؤوا لكل مسلم، وأن ما قام به هذا الشخص لا يمت للدين بصلة، وأضاف أن المساجد الأربعة الأخرى التي تم إحراق المصاحف فيها، هي الجيلان بحي الخالدية، ومسجد مرشد الفرخان بحي السليمانية، ومسجد سهيل بن عمرو بحي المحمدية، ومسجد سعيد بن جبير بحي الخالدية، لافتا إلى أنه تم التنبيه على المسؤولين عن هذه المساجد بالمتابعة ورفع أي ملاحظة يتم مشاهدتها للفرع على الفور، وتم تسليم المساجد للجهات الأمنية بحكم الاختصاص

النهضة تتمسك بالجبال مرشحا للحكومة المقبلة



في تصريح للجزيرة نت أن الجبالي سيظل رغم ذلك مرشح حركة النهضة طالما أنه قابل بتشكيل وقيادة حكومة ائتلاف سياسية، مؤكدا أن الحركة تسعى لتوسيع المشاركة في الحكومة الجديدة التي قال إنها ستضم كفاءات سياسية ومستقلة. ويرى المتحدث أن مصلحة البلاد تقتضي وجود حكومة ائتلاف لها قاعدة سياسية وبرلمانية وشعبية حتى تستطيع تحمل مسؤولية تحقيق أهداف الثورة وتتصدى لما ساءها كل محاولات الائتلاف على الثورة أو إعادة إنتاج منظومة الفساد السابقة.

وسياسات الحركة، لكنه أعرب عن انتقاداته للمبادرة التي طرحها الجبالي بصفة فردية لتكوين حكومة تكنوقراط لأنها لا تتلاءم مع وضع الغنوشي.

ويضيف الفرغاني للجزيرة نت أن «الجبالي رجل دولة ونحن حريصون على بقاءه في منصبه، مشيرا إلى أن حركة النهضة أرسلت له جملة من التوصيات تتعلق بسياسات الحركة ورؤيتها لتشكيل حكومة ائتلاف جديدة. ويرى عضو مجلس الشورى أن الجبالي هو ممثل حركة النهضة وبالتالي يجب أن يستجيب لشروط

لرئاسة الحكومة، وأن الرئيس محمد منصف المرزوقي سيعلن عن ذلك بعد مشاوراته مع رئيس الحركة راشد الغنوشي.

ويقول عضو مجلس الشورى بحركة النهضة الفرغاني دغمان للجزيرة نت إن حركته ستعيد ترشيح الجبالي

يرى مسؤولون في حزب حركة النهضة الحاكم في تونس أن الحركة تتجه لإعادة ترشيح أمينها العام ورئيس الحكومة المستقيل حمادي الجبالي لتشكيل حكومة جديدة، لكنهم لا يستبعدون فرضية تكليف قيادي آخر بالمهمة إذا رفض الجبالي هذا التكليف.

وتركت استقالة الجبالي تساؤلات عن الخيارات المقبلة للنهضة، خاصة وأنها كانت قد اعترضت رفقة حزب المؤتمر وحركة وفاق وكتلة الحرية والكرامة في المجلس الوطني التأسيسي على مبادرة الجبالي لتشكيل حكومة تكنوقراط غير ممسوسة.

فالنهضة التي تمتلك أغلبية المقاعد (٨٩ مقعدا من جملة ٢١٧) بالمجلس التأسيسي ملزمة -وفق الفصل الخامس عشر من القانون المنظم للسلطات- بتقديم مرشح يكلفه رئيس الجمهورية بتشكيل حكومة في ظرف ١٥ يوما ثم تعرض على مصادقة المجلس التأسيسي.

والجبالي نفسه ألح في خطابه إثر استقالته أنه سيبقى على ذمة حزبه لإعادة تشكيل ائتلاف سياسي جديد بعيد عن مبادرته، لكنه شدد على أنه لن ينخرط في ذلك ما لم يقع ضبط موعد الانتهاء من الدستور وتحديد الانتخابات المقبلة.

ويقول عضو مجلس الشورى بحركة النهضة الفرغاني دغمان للجزيرة نت إن حركته ستعيد ترشيح الجبالي

الجيش الحر يمهل حزب الله ٤٨ ساعة قبل قصف قواعد داخل الأراضي اللبنانية

القصور، انخرط الحزب المؤكد بالقتال، من غير إشراك مقاتليه فيه بشكل مباشر، مشددا على أن الحزب، يقاوم بالشيعة، أما دوره، فيقتصر على تدريبهم وتسليحهم، ومساندتهم بقطاع ناري من مواقعه الحدودية داخل الأراضي اللبنانية..

وكشف المصدر أن، القتال متواصل منذ الصيف الماضي، وينحسر حينما ثم يشتد، موضحا أن حزب الله، استعاض عن إشراك مقاتليه في المنطقة ضد الجيش السوري الحر، بمقاتلين محليين تابعين له، وينتمون إليه عقائديا، ويقاومون بدلا من عناصره الأساسيين لتحقيق أهدافه.. وأضاف، «أما دور عناصر حزب الله وكوادره فيقتصر على تدريب أبناء هذه القرى الشيعية، وتعبئتهم على غرار اللجان الشعبية التي يشكلها النظام السوري في الأحياء السورية الداخلية، فضلا عن تسليحهم وتأمين الإسناد الناري المدفعي لهم انطلاقا من قواعد على جبل الهرمل داخل الحدود اللبنانية، الموازي لجبل أكروم.. وبرز دور حزب الله العسكري في المنطقة الصيف الماضي، حيث اصطدم أهالي قريتي البويت وهيت السوريتين المعارضتين (يربطهما امتداد عشائري مع عشائر وادي خالد)، مع قرية حاويك السورية الشيعية (يربطها امتداد عشائري مع عشيرة آل جعفر)، وتدخل وجهاء العشائر في المنطقة لفض الاشتباك بينهما. يومها، أشارت محطات تلفزيونية لبنانية إلى أن سيارات دفع رباعي مدنية تقل عناصر من حزب الله دخلت إلى المنطقة لمساندة أهالي حاويك، ما دفع الوجهاء إلى طلب إخراجهم بالقوة من المنطقة.

غير أن دور الحزب، تغير بعد مقتل أحد كوادره داخل سوريا.. وقالت مصادر لـ«الشرق الأوسط»، إن الحزب، عمل على تشكيل مجموعات مسلحة من القرى الشيعية الـ٨ داخل سوريا، ودرّب أفرادها وقدم لهم السلاح.. وأضافت، «عمل الحزب على جيش شعبي في المنطقة، تديره عناصر حزبية لبنانية»، مشيرة إلى أن المقاتلين الذين ينتمون إلى حزب الله في المنطقة «باتوا يسيطرون على أربع قرى سورية هي زيتا، والبرهانية، والحويك، ويلورة، وهي القرى المتاخمة لمنطقة الهرمل على الجانب اللبناني من الحدود..»

صدع الجيش السوري الحر من نبرة تهديده لحزب الله على خلفية اتهامه بالانخراط في القتال داخل سوريا، إذ أمهله ٤٨ ساعة، قبل البدء بالرد على مصادر النيران في الداخل اللبناني، بينما واصلت شخصيات مقربة من الحزب تأكيدها في إطلاقات تلفزيونية متكررة أن المقاتلين، هم من أبناء القرى الشيعية المتاخمة للحدود اللبنانية، ويدافعون عن أنفسهم ضد اعتداءات قوات المعارضة السورية..

وهدد الجيش السوري الحر بقصف المناطق اللبنانية التي يستخدمها حزب الله لقصف القرى السورية والمدنيين السوريين، مطالبا الشعب اللبناني بكف يد حزب الله عن القتال إلى جانب النظام الأسد.. وحذر، «الحر» في بيان أنه، إذا لم يتوقف حزب الله عن قصف الأراضي السورية والقرى والمدنيين العزل من داخل الأراضي اللبنانية خلال ٤٨ ساعة من صدور هذا البيان، سننقل بسواعدها الرد على مصادر نيرانه وإخمادها داخل الأراضي اللبنانية، متمنيا على سكان الهرمل اللبنانيين، الابتعاد عن أي منصه أو راجمة لصواريخ حزب الله ومراكزه العسكرية..

وجاء تحذير الجيش الحر بعدما أدان الائتلاف الوطني لقوى الثورة والمعارضة السورية، بشدة، الاعتداءات المتكررة التي تقوم بها عناصر حزب الله على الأراضي السورية، مدفوعة بتصريحات إيرانية تفوح منها رائحة الهيمنة الاستعمارية البغيضة، التي تشير إلى مدى تخبط الإيرانيين وفقدانهم للتوازن السياسي المنطقي لحساب المصالح الأنية والخطاب الأيديولوجي الموتر.. واعتبر الائتلاف في بيان أن «تدخل إيران وتابعها حزب الله في الشؤون السورية وتعدديها السافر على الشعب السوري والسيادة الوطنية أمر لا يمكن تبريره تحت أي ذريعة أو حجة، ويعتبر خرقا وانتهاكا للقوانين والاتفاقات الدولية لا يمكن السكوت عنه..»

وبين نفي حزب الله وتأكيد المعارضة السورية انخراط مقاتلي الحزب في القتال في القصور، وبعد الإعلان عن دفن اثنين من المقاتلين الشيعة الذين سقطوا في مواجهات الأحد الماضي، داخل الأراضي السورية، أكد لـ«الشرق الأوسط»، مصدر في الجيش السوري الحر في

The Law Offices of Michael

L. Walker, Esq. focuses its practice in the areas of Real Property, Wills, Trusts & Estates, Criminal Law and Immigration Law.



المحامي مايكل
اخصائي قضايا
الأفلاس - الطلاق -
القضايا الجنائية - والهجرة



Michael L. Walker, Esq.
9052 Fort Hamilton Parkway
Second Floor Suite
Brooklyn, NY 11209
Phone: 718-680-9700
Fax: 718-680-2025
www.michaelwalkerlaw.com

قوصين قرية فلسطينية مكومة بالسرطان

عاطف دغلس-نابلس

ليس وحده الطفل عمر أبو ليلى (١٠ سنوات) من يواجه خطر الإصابة بمرض السرطان في قريته قوصين إلى الغرب من مدينة نابلس، فحتى الآن وخلال أقل من عامين توفيت ستة من أبنائها نتيجة إصابتهم بهذا المرض.

فعمر المصاب بسرطان الدم «اللوكيميا» هو واحد من بين ستة عشر مصاباً في القرية، الأمر الذي بات يفسر لدى الأهالي وغيرهم من الجهات المعنية بوجود مسببات تقف خلف انتشار المرض.

وروى عمر للجزيرة نت كيف أصيب قبل ثلاث سنوات وبشكل مفاجئ بالمرض، حيث لم يكن أحد أفراد عائلته مصاباً به في السابق، مشيراً إلى أنه تلقى العلاج في مدينة القدس لأشهر متواصلة ولا يزال حتى اللحظة.

وكل ما تمناه هو أن تعمل الجهات المختصة على إزالة كل ما يضر القرية ويسبب التلوث بها، قائلًا «ليس من أجلي فقط وإنما كي ينعم نظرائي من أطفال القرية بالخير».

انتشار

وتضاعف مرض السرطان في السنوات الأخيرة وازداد بشكل ملحوظ ويات هاجسا مقلقا للسكان، الأمر الذي دفع الكثيرين منهم للرحيل بحسب حديث أهالي القرية للجزيرة نت.

وعزا لؤي زيادة -عضو لجنة القرية التي نُصبت لتابعة القضية- انتشار هذا المرض لوجود ملوثات حقيقية في القرية ومحيطها أدت خلال العامين الأخيرين إلى إصابة ٢٢ مواطنا توفيت ستة منهم حتى الآن. وهو ما يعد رقما كبيرا مقارنة بعدد السكان البالغ ألفي نسمة.

وأكد زيادة أن عدد المصابين أعلى من هذا

الرقم، وأوضح «البعض يتكتم وآخرون يخشون إجراء الفحوص اللازمة لتخوفهم من النتائج وللتكلفة العالية لكل فحص والتي تزيد عن ثلاثمائة دولار لكل فرد، وأضاف أن هناك مواطنين توفوا دون أن يعرف ما إذا كانوا مصابين أم لا بهذا المرض».

وتحيط بالقرية مصانع لتعبئة غاز الطهي وأخرى لتصنيع الألمنيوم إضافة لأبراج لشبكات الهاتف الخليوي الفلسطيني.

ملوثات إسرائيلية

وتتعرض القرية لملوثات إسرائيلية كأبراج الاتصالات في المستوطنات التي تحيط بالقرية مثل «كدوميم»، ومصانع كيميائية بالمنطقة الصناعية المقامة على أراضي المواطنين والمعروفة باسم «بار أون».

وشدد زيادة على أن غالبية المصابين من الشبان لا يعملون في مناطق صناعية فلسطينية أو إسرائيلية أو أماكن ملوثة «وهناك سبع حالات تقطن في محيط أحد الأبراج في القرية».

ولفت إلى أنهم أطلعوا المسؤولين الفلسطينيين على الأمر، وسيتم خلال الأيام القادمة عمل دراسة علمية تُشرف عليها لجان متخصصة لبحث أسباب انتشار المرض، وسيتم على إثر ذلك رفع قضايا ضد الاحتلال وملوثاته.

وبات أهالي القرية -كما يقول هاني أبو ليلى، عضو المجلس القروي- يعيشون حالة من الرعب والمرض النفسي قبل العضوي جراء انتشار المرض.

وأضاف أنهم يقومون بجمع توابيع من أهالي القرية للمطالبة بإزالة هذه الأبراج «فالأهالي بحاجة لشيء ملموس حتى يرتاحوا نفسيا على الأقل».

معطيات ومطالبات



والفلسطيني سيمون عوض هذا الارتضاع بعدد المصابين في القرية لوجود الملوثات المذكورة مجتمعة، وخاصة تلك الناجمة عن مخلفات المصانع الإسرائيلية، مشيراً إلى أنه لا توجد إلى الآن أية دراسات تثبت وجود أضرار لأبراج الاتصالات.

وقال إن الخطر ناجم عن عدم وجود مناطق صناعية فلسطينية بسبب تقييدات الاحتلال، إضافة لعدم معالجة الاحتلال مخلفات مصانعه، ودفنه مخلفات كيميائية أو نووية في المستوطنات -ومنها تلك المحيطة بالقرية- دون علم أحد.

ودعا أهالي القرية للتوجه للجهات المعنية بوزارة الصحة ووزارة شؤون البيئة لإجراء فحوصات بشأن الإشعاعات الناجمة عن أبراج الاتصالات ومخلفات مصانع الاحتلال والتأكد من سبب انتشار المرض.

وحسب مدير مركز المعلومات الصحية الفلسطيني جواد البيطار فإن ما بين ستين و٦٥ حالة مصابة بالسرطان لكل مائة ألف فلسطيني، وأن هذا المرض اعتبر المسبب الثاني للوفيات بفلسطين.

كما تشير بيانات السجل الوطني للسرطان في فلسطين إلى أن السرطانات الثلاثة: الثدي، والرئة، والقولون تشكل أكثر من ٤٠% من حالات السرطان التي تصيب الفلسطينيين.

وقال جواد البيطار إن القرية بلا شك تعاني من هذا المرض لكنه ومقارنة بمناطق أخرى فلسطينية فهي تكاد تكون بمستواها أو حتى أقل قليلا.

وأضاف أنها تشكل ما نسبته ٥٩ حالة لكل مائة ألف، «ولكن إذا كانت معطيات أخرى لدى المواطنين فسيتم التعامل معها».

من جهته عزا مدير مركز التعليم البيئي

الدكتور محمد الجنابي DDS

الحائز على شهادة البورد الأمريكي

في اختصاص تقويم الأسنان

افتتح عيادته الجديدة والمجهزة بأحدث الأجهزة في منطقة بيرج - بروكلن

E-mail : braces@bkortho.com

www.bkortho.com

وستكون الزيارة الأولى مجانا... وأهلا وسهلا

الدكتورة رشمي

DDS

اختصاص طب الأسنان - للأطفال

افتتحت عيادتها الجديدة والمجهزة بأحدث الأجهزة في منطقة بيرج - بروكلن

E-mail: info@brooklyn-smiles.com



BROOKLYN SMILES



مطعم اليمن بالسجيرة

فرع باي ريدج / فرع اتلانتيك

ادارة مثنى حاتم ويحيى السباعي

المطعم يقدم جميع الأكلات اليمنية والعربية وتلبية

طلباتكم لكافة المناسبات

176 Atlantic Ave Brooklyn, NY 11201
718-834-9533

7130 5th . Brooklyn , NY 11209 / Open 7 days
Tel : 718-745-8000 718-745-3000



الشباب، الصومالية تتسلح عبر اليمن وإيران



قال مراقبون من الأمم المتحدة إن حركة الشباب المجاهدين في الصومال تتلقى أسلحتها من شبكات توزيع لها صلة باليمن وإيران. وتؤكد أحدث نتائج توصلت إليها مجموعة المراقبة التي تراقب الامتثال لعقوبات الأمم المتحدة ضد الصومال

واريتريا أن معظم شحنات الأسلحة تأتي إلى شمال الصومال، حيث منطقتا بونت لاند وأرض الصومال - اللتان تتمتعان باستقلال ذاتي- ثم تنقل بعد ذلك جنوبا إلى معقل حركة الشباب.

ونقلت وكالة رويترز عن دبلوماسيين بمجلس الأمن - طلبوا عدم ذكر أسمائهم- قولهم إن حركة الشباب تلقت في وسط الصومال أسلحة من بينها مكونات شحنات ناسفة يدائية الصنع.

وقال التقرير الشهري الذي أعدته مجموعة المراقبة في يناير/كانون الثاني الماضي إن من بين الأسلحة الأخرى التي تم توريدها بنادق آلية من طراز (بي كيه أم).

وأكد الدبلوماسيون أنه كان من المقرر أن يطلع أعضاء مجلس الأمن الدولي على تقرير المراقبين الجمعة الماضي، ولكن الاجتماع أُلغي بسبب عاصفة ثلجية ضخمة.

وحسب الدبلوماسيين أنفسهم، يؤيد مراقبو الأمم المتحدة تخفيضا تدريجيا لحظر الأسلحة بدلا من رفعه مثلما يطالب بذلك الأميركيون والحكومة الصومالية.

ويشير التقرير إلى أنه بدأ يثبت أن اليمن له أهمية محورية في تسليح حركة الشباب، لأنه يغذي إرسال الأسلحة إلى شمال الصومال، ولأنه أصبح ميدانا للمصالح الإيرانية في الصومال ومناطق أخرى.

وقال المراقبون إنهم وجدوا أسلحة مصنعة في إيران وكوريا الشمالية -وصلت إلى الصومال عبر ليبيا- في قاعدة لقوة حفظ السلام التابعة للاتحاد الأفريقي والتي تدعمها الأمم المتحدة في الصومال.

وحسب المصدر نفسه قال الأمين العام للأمم المتحدة بان كي مون إنه يتعين على مجلس الأمن بحث رفع حظر الأسلحة للمساعدة في إعادة بناء قوات الأمن الصومالية وتعزيز المكاسب العسكرية ضد مقاتلي حركة الشباب.

صوماليات يحملن السلاح



الصومالية والكينية من جهة، وبين مقاتلي حركة الشباب المجاهدين من جهة ثانية في مناطق جوبا. تقول فرحية للجزيرة نت «أطلقت 120 طلقة نارية من سلاح في إحدى المعارك الفاصلة، وكنت أقاتل مثل الرجل، والمشهد كان بطوليا ولن أنساه أبدا».

وخاضت الجندي برواقو عبده عدة حروب وصفتها بالعنيفة، أشهرها معركة قلانولي بولاية جوبا

السفلى منتصف سبتمبر/أيلول الماضي.

تقول برواقو للجزيرة نت «سنت حركة الشباب المجاهدين هجوما شرسا على القوات الصومالية والكينية، وكنا في موقع دفاع عن النفس... استمر القتال خمس ساعات متواصلة، وشاهدت جثث القتلى متناثرة في ميدان المعركة، وفي النهاية كان النصر حليفنا، وكان هذا القتال بالنسبة لنا فتحا مبينا، حيث دخلنا مدينة كيسمايو بدون قتال بداية أكتوبر/تشرين الأول الماضي».

رعاية

وتحظى الجندي الصومالية برعاية خاصة من القيادات العسكرية، مثل إعفائهن من خدمة الحراسة الليلية وفق رواية الجندي هدى محمد. وتقول هدى إن دور المرأة محوري في تشجيع الجندي الصومالي بالأغاني والأشعار واعداد الطعام ومعالجة الجرحى وتعبئة الأسلحة أحيانا، إلى جانب وقوفهن مع الرجال أثناء القتال، وهو ما يقوي عزيمتهم ويدفعهم نحو التقدم إلى الأمام لتحقيق النصر».

وفي هذا السياق ثمن القائد العسكري أحمد يمى دور المرأة المجندة في الحروب، وأنه -وان لم يصل

إلى درجة دور الرجل- يستحق الإشادة والتكريم،

وذكر مشاركتها في معظم المعارك المصرية بين القوات الصومالية وقوات حركة الشباب.

رغم ذلك فإن عددا من المواطنين في الشارع

الصومالي الذين استطلعت الجزيرة نت آراءهم، أبدوا استعرابهم من انخراط المرأة في المؤسسة

العسكرية، وقال عبد الرزاق حسن محمود إن «ثقافة المجتمع الصومالي ضد انضمام المرأة إلى

المؤسسة العسكرية ومشاركتها في الحروب»، معبرا عن عدم ارتياحه لوجود مجنديات صوماليات في

القوات المسلحة، بغض النظر عن مبررات التحاقهن بها.

وذكر المواطن قاسم عبد الله أن القوانين الحالية المتصلة بالقوات الصومالية غير مكتملة، وبالتالي

فإن القوانين الحالية والظروف الأمنية المعقدة قد لا تضمن حقوق المرأة المنخرطة في القوات المسلحة.

عبد الرحمن سهل-كيسمايو تنخرط المرأة الصومالية في المؤسسة العسكرية الحكومية، حيث تتلقى مختلف فنون القتال على يد ضباط صوماليين وأحيانا غيرهم، شأنها في ذلك شأن الرجل، كما تخوض العمليات القتالية المستمرة في جنوب البلاد.

ورغم هيمنة الرجال على المؤسسة العسكرية إداريا وقاتليا، فإن اللاهت للنظر هو تزايد عدد الصوماليات الحاملات للسلاح في صفوف القوات المسلحة. ومع غياب إحصائية رسمية بعددهن، فإن الجندي فرحية عبد الله عمر تقول إنه لا يقل عن 500 جندي في مناطق جوبا وحدها.

وأرجعت فرحية -وهي أم لعشرة أطفال- انضمامها إلى القوات المسلحة في مناطق جوبا إلى إحساسها بعدم الأمان في حياتها، إثر هجوم مسلح تعرض له بيتها في بلدة قوقاني بولاية جوبا قبل أكثر من عام. بعدها قررت الانضمام إلى القوات المسلحة لأنها من حركة الشباب المجاهدين التي قالت إنها هاجمت منزلها.

ولا تختلف قصة انضمام برواقو عبده إلى القوات الصومالية كثيرا عن قصة فرحية، حيث وجهت لها حركة الشباب تهمة التعاون مع القوات الصومالية بحجة وجود أعمامها وأشقائها في صفوف القوات المعادية للحركة، وفي النهاية لم تجد برواقو مفرًا سوى حمل السلاح ضد حركة الشباب.

تحاول فرحية التوفيق بين إدارة شؤون بيتها كام وبين ممارسة مهنتها الجديدة التي يبدو أنها قد ألفتها، بعد مشاركتها في عدة معارك وصفتها بالمصيرية والتاريخية.

التدريب

تلقت فرحية تدريبات عسكرية استمرت سبعة أشهر على يد ضباط صوماليين في بلدة طوبلي، شملت استخدام مختلف الأسلحة الخفيفة، وشاركت في معظم المواجهات المسلحة بين القوات

Lucky Way Travel

لاكي واي للسياحة

شحن بحري وجوي الى جميع دول

الشرق الأوسط

أسعار مخفضة للشحن لجميع دول العالم

خدمات الحج والعمرة

الأرخص لكنه الأكثر خبرة

جميع خدمات السفر والسياحة

تذاكر مخفضة لجميع الدول العربية

508 72nd street Brooklyn, NY 11209

Lucky Way Tel : 718- 238-3990 / 718-238-3099

مطعم سبأ

اسرة مطعم سبأ تدعوكم للإستمتاع بأشهى الوجبات في مطعم العائلات "مطعم سبأ"
للأكلات والأطباق اليمنية والعربية وجميع المشويات

على شارع إستانواي بأستوريا

25-75 Steinway street Astoria NY 11103

الأطباق الشهيرة بالدجاج

الأطباق الشهيرة



قلابة دجاج مع الرز
سلطة يمنية مع الدجاج
عقدة دجاج



كباب دجاج مع الرز والخضار
دجاج محمر مع الرز والخضار
دجاج مسلوقة مع الرز والخضار
زوربيان دجاج



لحمة حنيد مع الرز
سلطة يمنية مع اللحم
قلابة (لحمه صغار) مع الرز
شيش كباب مع الرز



فتة يمنية مع قطع لحمه صغيرة مع الخبز
لحمة مشوية على الفحم مع الرز والخضار
عقدة لحم



لحمة مسلوقة مع الرز
زوربيان لحم
ميكس جريل



أسماك

سمك اليوم مع الرز
والخضار



المشروبات

شاي يماني
وقهوة يمنية



على استعداد لجميع المناسبات
توصيل الطلبات مجاناً

25-75 Steinway street Astoria NY 11103

(718) 777-5656

يمنيو هامترامك الامريكية يفوزون ببطولة (متشجن) للمجموعة الرابعة في كرة القدم



خاص / غربة نيوز / هامترامك - هائل المذاقي

بعد مشوار طويل من المنافسة الرياضية استطاع فريق مدرسة (فرونتير) من تحقيق بطولة الولاية للمجموعة الرابعة حيث وشارك في المجموعة 54 فريق وهي مجموعات موزعة بحسب تقسيم الولاية فلقد لعب الفريق 21 مباراة ولم يخسر الا مباراة واحدة وكانت الخسارة بسبب غياب النجوم المعروفين في الفريق بسبب الإصابة . تفاصيل المباراة النهائية

جمعت المباراة النهائية بين فريق مدرسة (فرونتير) من مدينة هامترامك وفريق مدرسة (العهد المسيحي) من مدينة جراند رابيد وانتهت المباراة بفوز فريق فرونتير بثلاثة اهداف مقابل هدفين . حيث سجل الاهداف لفرونتير هدف لمجيب نهشل وهدفين لبليغ الجهيم وسجل اهداف فريق (العهد المسيحي) جوني كن هدفين ولقد كان واضحا منذ البداية ان فريق فرونتير مصمم على الفوز حيث سجل مجيب نهشل اول اهداف الفريق في الدقيقة الثانية من المباراة وقد كانت السيطرة شبه واضحة لفريق (فرونتير) لعبا ونتيجة وكانت لسات الفريق تعبير عن موهبة وثقة وكذلك انسجام تام بين اللاعبين . وفي الشوط الثاني عمل المدرب ناصر الجهيم على ان يكون الفريق متماسك وحاول ان يضغط على فريقه بتعزيز هدف اخر وفعلا وفي الدقيقة عشرين من المباراة استطاع بليغ الجهيم وعن

اكثر من 22 لاعب
بليغ الجهيم لعب في احدى المباريات حارس للمرمي وصد ثلاثة ضربات جزاء وكان سبب في صعود الفريق الي الدور قبل النهائي شاركت جالية هامترامك بالحضور وبالذات ادارة جامع معاذ بن جبل وارسلت جميع طلاب اللغة العربية للحضور والتشجيع مع دفع تكاليف قيمة التذاكر للجمهور
اسماء لاعبين الفريق
عمار الجهيم الحارس
سعيد جابر مدافع
بسام مرشيد مدافع
مراد حمران مدافع
يونس العودي مدافع
عبدالرحمن مدافع
حبيب غالب خط وسط
مجيب نهشل خط وسط
علي مهدي مهاجم
محمد الفهد مهاجم
بليغ الجهيم مهاجم
محمد الجهيم مهاجم
وليد عصار مهاجم
ماهر هادن مهاجم
وهيب الصلوي مهاجم
رماح فاضل مهاجم
ناصر الجهيم المدرب
محمد الصناعي المسؤول الاداري
الحاج ثابت مشرف مع الفريق
توفيق الجهيم مشرف في الجهاز الفني
رشيد النزلي مشرف في الجهاز الفني

ان يرتب اوراقه ويحرز هدف بسبب احتكار المدافع سعيد للكرة اكثر من اللازم وبعدها بدقيقه يسجل فريق العهد هدف ثاني ولكنه كان هدف رابع عن طريق اللاعب رقم عشره جوني ولم يسعف فريق العهد الوقت وكانت نهائية المباراة على يد الحكم في مباره رائعة من الفريقين .
جميع لاعبين الفريق مع المدرب والمسؤول الاداري عرب امريكيين من اصول يمنية يعتبر بليغ الجهيم هو افضل لاعب في البطولة بتقدير المعلقين الرياضيين حيث وسجل 23 هدف
لعب الفريق بعدد 14 الى 15 لاعب في المباراة الواحدة مع ان جميع الفرق لديها

طريق هجمة عكسية من تسجيل هدف جميل عن طريق تمريره من ضربه حرة ثابتة بواسطة النجم الموهوب حبيب غالب الذي بدوره سلمها الي النجم بليغ ليضعها براسه على يمن الحارس بداء فريق (العهد) مرتبكا في حسم المباراة وتحقيق هدف مبكر خاصة بعد ان سيطر على مجريات الشوط الثاني وحاول مره تلو الاخرى تسجيل هدف ولكن الحارس عمار الجهيم كان لها بالمرصاد وكرر فريق العهد الضغط ولكن بدون نتيجة حتى حصل فريق فرونتير على هجمة مضادة سجل بها فريق فرونتير هدف بواسطة النجم الموهوب بليغ الجهيم وبعد الهدف الثالث اعتقد فريق فرونتير انهم في امان حتى اخر خمسة دقائق من انتهاء المباراة استطاع فريق العهد

مسلسل سقوط الطائرات العسكرية باليمن ومسرحة الـ (خلل فني)

فقط لا تمثل إلا أقل من 42% من عدد الطائرات التي كانت تمتلكها اليمن بعد حوادث سقوط كثيرة للطائرات في السنوات الماضية المركز ذاته قال ان عدد الطائرات ذات الجاهزية وفي حال الاستعداد 92 طائرة فقط وبنسبة تقارب 60% إجمالي الطائرات المتبقية وفي غضون هذا لا توجد معلومات دقيقة عن السلاح الجوي اليمني إلا أن مركز أبعاد للدراسات والبحوث أظهر أن اليمن تمتلك 156 طائرة عسكرية، موزعة على 6 قواعد عسكرية، قاعدة كلية الطيران الجوية بصنعاء، قاعدة الديلمي الجوية بالحديدة، قاعدة العند الجوية بلحج، قاعدة عدن الجوية، قاعدة الريان الجوية بحضرموت، قاعدة الجند الجوية بتعز ووفقا للمعلومات فإن الجزء الكبير من التسليح الجوي يعود إلى ما كانت تمتلكه جمهورية اليمن الديمقراطية التي حصلت عليها من الاتحاد السوفيتي ويتحدث خبراء وفنيون عسكريون عن أن جزءا غير قليل من الطائرات العسكرية قديمة وأنها باتت متهاكلة ولا تخضع للصيانة المفترضة، ويذهب آخرون إلى إرجاع حوادث سقوط الطائرات خلال الفترة الماضية إلى غياب الرقابة الفنية اللازمة

الخلل فني، إلى مطلع السبعينيات التي شهدت تحطم طائرة عسكرية عمودية في حضرموت كان على متنها قيادات عسكرية بارزة بينهم قائد المنطقة الشرقية السابق العميد محمد إسماعيل والعقيد أحمد فرج ومعهما 15 ضابطا، وسارعت السلطات حينها للقول بأن الحادث ناتج عن «خلل فني» كما كشفت إحصائية سابقة نشرت في نوفمبر الماضي عن خسارة القوات الجوية 25 طائرة عسكرية خلال 8 سنوات الماضية، الإحصائية تكشف عن خسارة القوات الجوية أكثر من 17 طيارا ومساعد طيار و23 مدربا وفنيا وملاحا خلال الفترة ذاتها وتظهر الإحصائية سقوط وتحطم أكثر من 20 طائرة عسكرية وتدمير 4 في حوادث تفجيرية واحتراق طائرة أخرى في عملية تفجيرية كما تظهر أن الخلل الفني يقف وراء سقوط وتحطم 19 طائرة، منها 3 سقطت وتحطمت بسبب ارتطامها بالجبال والهبوط غير الصحيح ولم يتسن معرفة أسباب سقوط الطائرات المتبقية إلا أن الراجح أنها ناتجة عن أخلال فنية ويوضح الجدول المنشور أدناه إحصائية تفصيلية لحوادث سقوط وتحطم وتدمير الطائرات العسكرية وأماكن وتواريخ تلك الحوادث والخسائر الناجمة عنها خلال الفترة -2005-2012م وسبق وكشف تقرير استراتيجي يمني في أكتوبر 2011 عن خسارة اليمن 219 طائرة خلال السنوات الماضية وتمتلك اليمن -حسب التقارير الدولية- ما يقارب 375 طائرة عسكرية متنوعة بين مقاتلة وشحن عسكري وطائرات تدريب وأخرى لمكافحة الإرهاب لكن استقرار أجراه مركز أبعاد للدراسات والبحوث لبعض المعلومات الميدانية أظهر وجود 156 طائرة



فني 10 نوفمبر من العام 2010 شهدت مدينة الحديدية غرب البلاد سقوط طائرة حربية نوع ميغ 21 سقطت في إحدى أحياء مدينة الحديدية، وكان السبب وفقا لما ذكرته وزارة الدفاع خلل فني أثناء التدريب، وجاءت هذه الحادثة بعد عام من سقوط طائرتين من نفس النوع ولذات الأسباب وفي 14 فبراير 2010 أدى حادث سقوط طائرة عمودية عسكرية إلى مقتل 13 شخصا بينهم 7 طيارين في مدينة سعدة أثناء محاولتها الإقلاع باتجاه العاصمة صنعاء والسبب وفقا للحكومة اليمنية حينها خلل فني وفي 4 فبراير 2010 سقطت طائرة حربية يمنية بمحافظة الجوف، وقتل قائدتها، نتيجة خلل فني في الطائرة أثناء قيامها بهجمة عسكرية وخسرت القوة الدفاعية الجوية اليمنية خلال السنوات الماضية عددا كبيرا من الطائرات العسكرية المختلفة في حوادث سقوط وتحطم للطائرات راح ضحيتها عشرات من الطيارين وكوادر القوات الجوية، وتسارع السلطات عند سقوط أي طائرة لاتهام «خلل فني، بالوقوف وراء الحادث ويعود تاريخ توجيه الاتهام إلى

مليون دولار فني 21 فبراير 2011 سقطت طائرة عسكرية بعد اصطدامها بأحد الجبال في محافظة الجوف، وأكدت وزارة الدفاع أن الطائرة من نوع سوخوي، إذ سقطت أثناء قيامها بهجمة تدريب ليلية اثر اصطدامها بأحد الجبال في محافظة الجوف وفي 25 أكتوبر 2011 قتل 8 خبراء سوريون، وأصيب 6 آخرون، جراء تحطم طائرة عسكرية، خلال محاولة هبوطها في قاعدة العند الجوية بمحافظة لحج وقالت مصادر عسكرية بأن طائرة شحن روسية الصنع من نوع «أنتينوف»، انفجرت لدى محاولتها الهبوط في قاعدة العند، دون أن توضح عن أي تفاصيل حول ملابسات الحادث، مشيرة إلى الطيارين السوريين كانوا خبراء في الطيران ومدرسون يعملون على تدريب القوات اليمنية وفي 20 أغسطس من ذات العام تعرضت طائرة للتفجير مما أدى إلى تدميرها، ويرجع أن الطائرة تم تفجيرها بقنبلة موقوتة تعرضت له أضخم طائرة عسكرية لنقل الأسلحة وهي من نوع يوشن روسية وفي عام 2010 شهد سقوط ثلاث طائرات عسكرية أودت بحياة 20 شخصا بينهم 7 طيارين والسبب ناتج عن أعطال فنية

أصبح سقوط الطائرات العسكرية في اليمن أمر مزعج للغاية ومثير للتساؤلات حيث لا يمر شهر أو شهرين إلا ويحمل معه خبر سقوط طائرة بنفس السيناريو في الأسباب وردود الأفعال والتفسير الوحيد لكل الحوادث «خلل فني» وتسبب اليوم سقوط طائرة مروحية عسكرية في الجهة الشرقية من ساحة التغيير وسط العاصمة صنعاء في مقتل تسعة أشخاص واصابة 22 آخرين ولم تعرف بعد أسباب الحادث وما زالت الأنباء متضاربة ولم يصدر بيان رسمي حتى الآن عن الحادث ، إلا أنه أكد انتشار تسع جثث محترقة من بينها طفلان، خاصة أن المروحية كانت تحلق فوق منطقة سكنية وأكد أن الحادث وقع بعد أن اخترقت المروحية أحد المباني السكنية المكون من أربعة طوابق، مما يرجح أن أعداد الضحايا من المدنيين قد يزيد، مشيراً إلى أن قائد الطائرة قد يكون ضمن الضحايا وأضاف أن الطائرة التي تحطمت هي من طراز «سوخوي 22، وهي روسية الصنع، مشيراً أن التحطم قد أسفر عن أضرار كبيرة في الجي، وشوهت السيارات تحترق وأعمدة الدخان تتصاعد، فيما هرعت سيارات الإسعاف إلى المكان، وتجمع السكان بالآلاف في المنطقة وسط حالة من الذعر والفضوى وتتركز حوادث سقوط الطائرات داخل القطاع العسكري، وغالبا ما يتم الإعلان عن أن خلا فنيا هو السبب الذي يقف وراء الحادثة ويتوقف الأمر عند هذا وعند قراءة سجل حوادث سقوط الطائرات نتيجة الأعطال الفنية في اليمن فإن الفترة ما بين 2010 حتى الحادثة اليوم ، شهدت سقوط 10 طائرات عسكرية، بمعدل 3 طائرات سنويا، وبكلفة تقديرية 800 مليون دولار و100 ألف

قتلى في تحطم طائرة عسكرية باليمن



قتل سبعة أشخاص بينهم طفلان وثلاثة نساء - وجرح آخرون، إثر تحطم طائرة عسكرية من نوع سوخوي قرب ساحة التغيير في صنعاء.

وسقطت الطائرة فوق أحد المباني القريبة من الساحة، حيث اشتعلت النيران في المبنى وامتدت إلى عدد من السيارات التي كانت متوقفة أمامه. وأظهرت أولى الصور الواردة من الموقع تضخم عدد من الجثث بسبب أسنة النيران.

حشود تأييد أمام منزل الرئيس صالح



احتشد الآلاف من المواطنين أمام منزل الرئيس السابق علي عبدالله صالح رئيس المؤتمر الشعبي العام، للتعبير عن تأييدهم للمساعي السياسية التي يبذلها رئيس المؤتمر الشعبي في سبيل إنجاح اتفاق التسوية للأزمة السياسية المتمثل في المبادرة الخليجية وألبيتها التنفيذية المزمرة، ودعم دعوته المتكررة إلى إنجاح مؤتمر الحوار الوطني المزمع عقده في الثامن عشر من مارس المقبل، وتفويت الفرصة على كل من يسعون إلى عرقلة انضاج الأزمة في البلاد، وإعادة الوطن إلى المربع الأول للصراع.

المتظاهرون طالبوا الرئيس صالح بعدم الخروج من اليمن لأي سبب كان، باعتباره صمام أمان للبلاد. من جانبه ثمن رئيس المؤتمر الشعبي العام هذا الحس الوطني والوفاء الغامر، شاكرًا للجميع اهتمامهم وحرصهم على تجنب البلاد ويلات الشقاق وأهوال الصراع، وتمسكهم بسفينة الوفاق وخارطة سيرها المعقدة بالاتفاق.

اعتقال قيادي في الحراك الجنوبي

اعتقلت السلطات اليمنية الأربعاء قياديا كبيرا في الحراك الجنوبي المطالب بغالبيتته بالانفصال عن الشمال، في ظل توتر كبير في عدن عشية تظاهرات مضادة مؤيدة ومناهضة للوحدة بمناسبة الذكرى الأولى لانتخاب عبدربه منصور هادي رئيسا توافيقيا لليمن، بحسب ناشطين.

وقال الناشط في الحراك ياسر البياضي لوكالة فرانس برس إن «قوة أمنية داهمت صباح اليوم (الأربعاء) هذا منزل السفير السابق والأمين العام للمجلس الأعلى للحراك الجنوبي قاسم عسكر وتم اقتياده إلى جهة غير معلومة».

وكانت قوات الأمن اعتقلت مساء الثلاثاء رجل الدين الشيخ حسين بن شعيب في عدن عقب ترأسه اجتماعا للجنة التحضيرية لمسيرة دعت لها قوى الحراك الجنوبي المناوئة للوحدة اليمنية، حسبما افاد مصدر أمني وناشطون لوكالة فرانس برس.

واكد ناشطون لوكالة فرانس برس ان قوات الامن نفذت ملاحقات في عدة احياء في عدن حتى ساعة متأخرة من مساء الثلاثاء، في ظل توتر كبير.

ويحشد مكونان سياسيان جنوبيان انصارهما الخميس في تظاهرات مضادة في الجنوب وعدن خصوصا، في الذكرى الاولى لانتخاب هادي في اطار اتفاق انتقال السلطة خلفا للرئيس السابق علي عبدالله صالح.

النائب العام يوجه بالتحقيق مع وزير الداخلية وقائد الأمن المركزي حول واقعة الاعتداء على الجرحى المضربين أمام رئاسة الوزراء

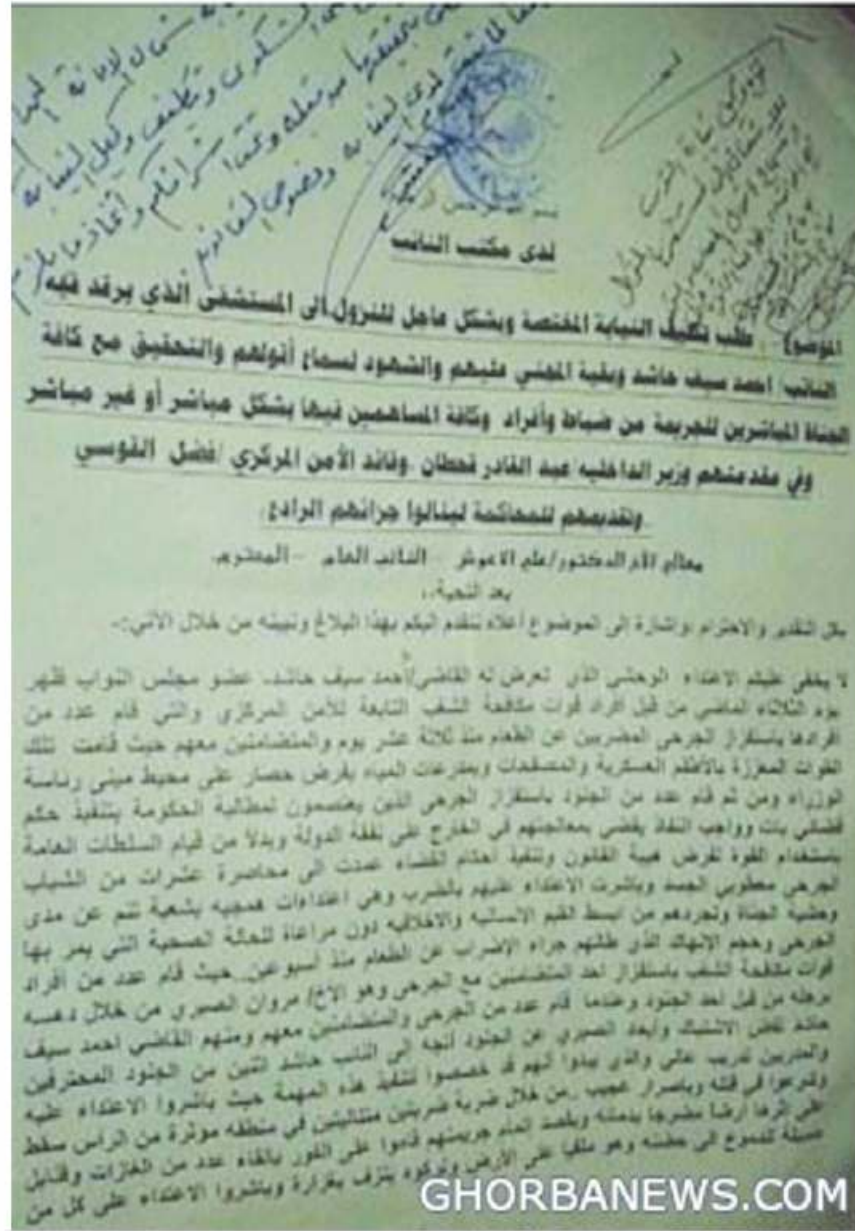

وجه النائب العام علي الأعوش، رئاسة نيابة شمال الأمانة بسرعة التحقيق حول واقعة الاعتداء التي طالت النائب أحمد سيف حاشد والجرحى المضربين أمام رئاسة الوزراء، بناء على شكوى تقدم بها الضحايا إلى النائب العام، متهمين وزير الداخلية اللواء عبدالقادر قحطان، وقائد الأمن المركزي فضل القوسي، بإصدار توجيهات بالاعتداء عليهم وفض اعتصامهم بالقوة.

وأقرت توجيهات النائب العام التي أصدرها أمس الأول الأحد، إلى النيابة بسرعة تكليف وكيل النيابة بالنزول إلى المستشفى وأخذ أقوال الضحايا، والتحقيق مع وزير الداخلية وقائد الأمن المركزي وفقا للقانون، وموافاة النائب العام بالإجراءات أولا بأول.

وطالبت الشكوى النائب العام بتكليف النيابة المختصة، وبشكل عاجل، للنزول إلى المستشفى الذي يرقد فيه النائب أحمد سيف حاشد وبقيّة الضحايا الذين طالهم الاعتداء، واستماع أقوالهم والشهود، والتحقيق مع الجناة المباشرين للجريمة من ضباط وأفراد وكافة المساهمين فيها بشكل مباشر وغير مباشر، وفي مقدمتهم وزير الداخلية وقائد الأمن المركزي، وتقديمهم إلى المحاكمة.

وأكدت الشكوى أن ما تعرض له النائب أحمد سيف حاشد جريمة شروع في القتل ارتكبتها جنود مكافحة الشغب في الأمن المركزي، وتوجيهات عليا من الوزارة وقيادة الأمن المركزي.

يذكر أن قوات من مكافحة الشغب قامت بالاعتداء على الجرحى، الثلاثاء الماضي، ما أثار استياء وسخطا واسعين لدى القوى السياسية والحزبية ومنظمات المجتمع المدني، إذ اعتبروا الاعتداء جريمة بشعة.

صحيفة «الأولى»

عدن تستعد لمظاهرات بذكرى انتخاب هادي

عدن، للمشاركة في ذكرى رفض إقامة الانتخابات الرئاسية يوم 21 فبراير/شباط، في إشارة إلى مقاطعة الانتخابات من قبل أنصار الحراك.

ودعا رئيس المجلس الأعلى للحراك الجنوبي السلمي حسن باعوم الجنوبيين للتوجه إلى عدن للمشاركة في الحشد المليوني لآحياء يوم الكرامة، مطالبا بإلغاء الفعاليات المؤيدة للوحدة.

وفي تصريح لوكالة الفرنسية اتهم القيادي في الحراك الجنوبي ناصر الخبجي حزب التجمع اليمني للإصلاح باستقدام مشاركين من الشمال، الأمر الذي اعتبر أنه قد يؤدي إلى اندلاع أعمال عنف.

وكان مجلس الأمن الدولي قد أصدر بيانا يوم الجمعة الماضي أشار فيه لأول مرة بالاسم إلى دور سلمي يلعبه الرئيس السابق علي عبدالله صالح

والجنوبي السابق علي سالم البيض خلال المرحلة الانتقالية التي يمر بها اليمن. كما هدد برفض عقوبات ضدهما تشمل أي أفراد أو جماعات تعرقل التسوية السياسية في البلد.



الجنوب إلى عدن للتظاهر في ساحة العروض بحي خور مكسر احتفاء بذكرى انتخاب هادي، في تأكيد على التمسك بالوحدة ورفض الانفصال الذي تطالب به بعض شرائح الحراك الجنوبي.

ونفى الأمين العام لمجلس تنسيق قوى الثورة الجنوبية عبد الله العليمي لوكالة الصحافة الفرنسية استقدام مشاركين من محافظات شمالية في وعلى الجهة المقابلة دعت فصائل في الحراك الجنوبي إلى «الزحف نحو

ويحشد مكونان سياسيان جنوبيان أنصارهما غدا الخميس في مظاهرات مضادة في الجنوب وعدن خصوصا، وذلك في الذكرى الأولى لانتخاب هادي في اطار اتفاق انتقال السلطة خلفا للرئيس السابق علي عبدالله صالح.

ودعا مجلس تنسيق قوى الثورة الجنوبية الذي يدور في فلك التجمع اليمني للإصلاح - وهو إسلامي مشارك في الحكومة ومعارض سابق لصالح- أنصاره للتواجد من مدن

اعتقلت السلطات اليمنية اليوم الأربعاء قياديا كبيرا في الحراك الجنوبي، وذلك في ظل توتر كبير في عدن عشية مظاهرات مؤيدة ومناهضة للوحدة بمناسبة الذكرى الأولى لانتخاب عبد ربه منصور هادي رئيسا توافيقيا لليمن، حسب ناشطين.

وقال الناشط في الحراك ياسر البياضي لوكالة الصحافة الفرنسية إن «قوة أمنية داهمت صباح اليوم الأربعاء منزل السفير السابق والأمين العام للمجلس الأعلى للحراك الجنوبي قاسم عسكر وتم اقتياده إلى جهة غير معلومة».

وكانت قوات الأمن قد اعتقلت مساء الثلاثاء الشيخ حسين بن شعيب في عدن عقب ترؤسه اجتماعا للجنة التحضيرية لمسيرة مليونية يوم 21 فبراير/شباط الحالي، يزمع الحراك الجنوبي تنظيمها تضامنا مع الرئيس الجنوبي السابق علي سالم البيض.

وأكد ناشطون لوكالة الفرنسية أن قوات الأمن نفذت ملاحقات في عدة أحياء بعدن حتى ساعة متأخرة من مساء الثلاثاء، في ظل توتر كبير.

الجيش المصري يحذر الاخوان: النظام لن يستطيع تحمل غضب المؤسسة العسكرية حال تكشيرها عن أنيابها

على رأسهم الفريق أول عبد الفتاح السيسي، القائد العام للقوات المسلحة، وزير الدفاع والإنتاج الحربي. - أن الرأي العام لن يقبل المساس بالمؤسسة العسكرية وقادتها، وسوف يتكاتف معهم لمواجهة أي ضغوط أو تحديات، لافتاً إلى أن هناك حالة من السخط بين القادة والضباط في مختلف التشكيلات التعبوية، مما يتردد في وسائل الإعلام حول نوايا النظام السياسي إقالة وزير الدفاع الفريق أول السيسي، من أجل أخونة المؤسسة العسكرية، التي ظلت على مدار تاريخها الطويل، نموذجاً للتضحية والفداء، في مختلف العصور، ودافعت عن كرامة المواطن المصري في أصعب الظروف، ولم تسع أبداً إلى السلطة أو الحكم، بل تؤثر دائماً أن تنحاز لصفوف أبناء الشعب المصري.



- أن هناك عدداً من الصفحات العسكرية على مواقع التواصل الاجتماعي «فيس بوك»، قررت الاحتشاد والعصيان حال تعرض رموز القوات المسلحة لإقالات خلال الفترة المقبلة، مشيراً إلى أن غضب شباب الضباط لن يستطيع أحد السيطرة عليه، حال تحقق هذا السيناريو، الذي لن تكون عواقبه محمودة على الإطلاق.

لمدة 18 شهراً كاملة، سخر الجيش كافة الإمكانيات المتاحة لديه من أجل خدمة البلاد، وخلق مناخاً من الاستقرار.

- أن هناك حالة من الغضب بين ضباط وصف ضباط وجنود القوات المسلحة، تم رصدتها على مدار الأيام الماضية بعد تسريب معلومات ونشر أخبار تتناول المؤسسة العسكرية ورموزها، وتم الترويج لفكرة إقالات محتملة في المؤسسة العسكرية، لكبار قادتها

المعارضة، ووضعت المصالح العليا للبلاد فوق كل اعتبار، ولم تطمع أبداً في السلطة، أو تطمح إليها، بل حرصت على تسليمها لرئيس مدني منتخب، جاء من خلال صناديق الاقتراع، حتى ولو حصل على الأغلبية البسيطة «50% + 1».

- أن الفريق أول عبد الفتاح السيسي رجل ذو خبرة عسكرية ممتازة، وله وجهة نظر مستقلة دائماً تجاه كافة الأحداث الداخلية والخارجية، التي تمر بها البلاد في الوقت الراهن، ولديه معلومات وأهنية عن كل ما يحاك للمجتمع المصري مؤامرات، وحال إقدام الرئيس مرسى على إقالته ستزداد الأوضاع الأمنية في البلاد سوءاً بشكل غير مسبوق، نظراً لما قد يحل بالدولة من فوضى بعد محاولات تفكيك القوات المسلحة، وقادتها.

- إن المؤسسة العسكرية في الوقت الحالي أشبه ببجيرة هادئة وصافية، إلا أنه حال التعرض لها واستهداف رموزها ورجالها، ستتغير الصورة إلى النقيض تماماً، أن النظام الحالي لو أقبل على إقالة الفريق أول عبد الفتاح السيسي، القائد العام، وزير الدفاع والإنتاج الحربي ستكون العواقب وخيمة، ولن يستطيع أحد التنبؤ بما ستسفر عنه من نتائج.

- إن القوات المسلحة تحملت الكثير من الأعباء والمشكلات خلال المرحلة الانتقالية التي استمرت

نشر بيان تحذيري غاضب للجيش على صفحة الفريق السيسي على موقع فيسبوك :

- أن النظام لن يستطيع تحمل غضب المؤسسة العسكرية حال تكشيرها عن أنيابها، واللعب التي يقودها بعض رموز جماعة الإخوان المسلمين ضد الجيش في الفترة الحالية في منتهى الخطورة، وستعكس بشكل سلبي على مستقبل البلاد .

- أن الجيش متضامن تماماً مع وزير الدفاع ولن يرضى أبداً بأي محاولة للغدر به، كما حدث مع المشير حسين طنطاوي، والفريق سامي عنان، بعدما سلما البلد للرئيس المنتخب، متوقفاً أن تشهد القوات المسلحة لأول مرة في تاريخها حالة من الإضراب داخل المعسكرات والوحدات، حال صدور قرار بإقالة القائد العام.

- أن المؤسسة العسكرية لن تسمح بأي حال وتحت أي ظرف أن يتكرر سيناريو المشير حسين طنطاوي، والفريق سامي عنان مع الفريق أول عبد الفتاح السيسي، مؤكداً أن المساس بقيادة القوات المسلحة، خلال الفترة الراهنة سيكون أشبه بحالة انتحار للنظام السياسي القائم بأكمله، خاصة أن القوات المسلحة التزمت بالحياد والسلمية طوال الوقت، وحاولت قدر الإمكان الابتعاد عن المشهد السياسي الراهن بمختلف صراعاته بين النظام وقوى

روسيا تشارك في بناء أول محطة للطاقة النووية في الأردن



أعلن الكرملين ان الرئيس الروسي فلاديمير بوتين والعاقل الأردني عبدالله الثاني سيلتقيان في موسكو لمناقشة مسألة التعاون الاقتصادي الثنائي بما في ذلك المشاركة الروسية في مشروع بناء أول محطة للطاقة النووية في الأردن.

وأفادت وكالة الأنباء الروسية «نوفوستي»، ان الكرملين أصدر بياناً في وقت سابق اشار فيه إلى لقاء الرئيس الروسي والملك عبدالله، مشيراً إلى ان المحادثات ستتركز على التجارة الثنائية.. وتنفيذ مشاريع مشتركة واسعة النطاق..

وأضاف البيان انهما «سيناقشان احتمال مشاركة روسيا في بناء أول محطة للطاقة النووية في المملكة الأردنية إضافة إلى تطوير البنى التحتية والمناجم».

يشار إلى انه بحسب الحكومة الروسية فقد ارتفعت قيمة التجارة الروسية - الأردنية بنسبة 22 في المئة عام 2012 وبلغت 426.5 مليون دولار.

وأعلن الأردن عن خطط بناء محطة الطاقة النووية في العام 2008، وقد تعهدت لجنة الطاقة الذرية الأردنية، بعد الحادث الذي شهدته محطة فوكوشيما النووية إثر الزلزال الذي ضرب اليابان في آذار/ مارس 2011،

بأن يبني أي مفاعل في المحطة بموجب معايير السلامة الغربية، وأن يخضع لتقييم تقييم مدى اقتصادية وآخر للوضع البيئي. ويعتمد الأردن على الدول المجاورة لتوفير 97 في المئة من الطاقة التي يحتاجها.

ألمانيا تهدد إسرائيل بوقف تعويضات «الهولوكوست».. وتل أبيب تبدي سخطها



هددت ألمانيا بوقف دفع التعويضات المالية التي تدفعها حكومة برلين لإسرائيل سنوياً في ما يعرف بالمرحلة النازية «الهولوكوست»، خلال فترة حكم الزعيم الألماني أدولف هتلر في حال استمرار تل أبيب في بناء المستوطنات بالضفة الغربية والقدس المحتلة.

وفي المقابل، أبدت مصادر سياسية رفيعة المستوى بالحكومة الإسرائيلية سخطها الشديد على تلك التهديدات، معربين عن أسفهم من ماطلة مكتب المستشار الألمانية أنجيلا ميركل في إجراء مداولات عاجلة لتحويل التعويضات الألمانية لليهود الناجين من المرحلة النازية، والتي تدعى إسرائيل أنهم كان يتم تشغيلهم في «الجيتوهات» - المعسكرات - النازية إبان الحرب العالمية الثانية.

ونقلت صحيفة «يديعوت أحرونوت»، الإسرائيلية عن المصادر السياسية الإسرائيلية قولها، إن الجانب الألماني أوضح أن موعد صرف التعويضات سيتأجل إلى حين إعلان إسرائيل رسمياً عن وقف مشاريع البناء في المستوطنات.

واعتبرت المصادر الإسرائيلية هذا الموقف ربطاً مرفوضاً أساساً بين قضية إنسانية تتعلق بضحايا الجرائم الألمانية إبان الحرب العالمية الثانية وبين قضية سياسية عالقة بين إسرائيل وجيرانها، على حد قولها.

تقديرات استخبارات دولية

: تحركات في الجيش المصري تمهيدا لإنقلاب عسكري



تقديرات استخبارات دولية في العاصمة البريطانية لندن تقولان كل المؤشرات والمعطيات تؤكد قرب عودة السلطة في مصر إلى عهدة الجيش المصري الذي ظل محتفظاً بالسلطة منذ عام 1952 وحتى عام 2011 حين أطاحت ثورة شعبية عارمة بالرئيس المصري السابق حسني مبارك، إذ ترصد التقديرات الاستخباراتية الدولية وجود تحركات ومساع داخل المؤسسة العسكرية المصرية لتنفيذ انقلاب عسكري يطيح بالنظام الحاكم حالياً، وبعيد الأخوان المسلمون عن السلطة، وهو تحرك لا يقابله أي تخوف، إذ ترى دوائر صنع القرار حول العالم أن السلطة بيد الجيش المصري هو أمر يعيد الاستقرار والهدوء إلى مصر، والمفتقد منذ ثورة يناير قبل عامين، كما أن دول عالمية سوف تعترف بسلطة الجيش إذا كانت مؤقتة، تمهيدا لتعيين جنرال متقاعد رئيساً لمصر، ويحظى بدعم المؤسسة العسكرية كما حصل بعد ثورة يوليو 1952 مع الرؤساء المصريين على التوالي، جمال عبدالناصر، أنور السادات، محمد حسني مبارك، إذ جاؤوا من المؤسسة العسكرية المصرية، وحظيوا بطيلة فترات حكمهم بدعم كامل من المؤسسة العسكرية.

دجاج محشي بالشعيرية



المقادير:
 ١ دجاج ١٢/١ كيلو
 ٢ ملعقة كبيرة زبد
 ١ بصل مبشور
 ١ ملعقة صغيرة ثوم مفروم ناعم
 ١/٤ كيلو قوانص دجاج
 ١/٤ كيلو كبدة دجاج
 ١/٤ كيلو شعيرية
 ١٢/١ مرق دجاج
 ١ ملعقة كبيرة سمّن
 ملح وفلفل - بهارات
 بقونس - كزبرة للتزيين
 صنوبر - لوز للتزيين
الطريقة:
 - يسخن نصف مقدار الزبدة على نار متوسطة ثم يضاف البصل والثوم ، يتبل بالملح والفلفل والبهارات ويقلب حتى يأخذ اللون الذهبي.
 - تضاف القوانص وتقلب حتى يتغير لونها فقط لمدة دقيقتان تقريباً، ثم تضاف الكبدة.
 - في وعاء آخر يسخن باقي مقدار الزبدة، وتضاف الشعيرية مع الاستمرار في التقليب حتى يحمر لونها.
 - تضاف الشعيرية إلى وعاء الكبدة والقوانص ويقلب جيداً ثم تضاف المرق وتترك على نار هادئة حتى تمام النضج.
 - تتبل الدجاجة من الداخل والخارج بخليط من الملح والفلفل. تثبت الأجنحة في مكانها بواسطة خلة الأسنان.
 - تحشي الدجاجة بخليط الشعيرية، وتثبت الأرجل أو تربط بخيط الطعام الخاص.
 - يخلط السمّن بقليل من البهارات وتقلب جيداً.
 - تدهن الدجاجة بخليط السمّن دهناً كاملاً.
 - توضع الدجاجة في صينية فرن وتسوي على درجة حرارة ١٨٠ درجة حتى تمام النضج.

الفاصل . . فوائد لا يمكنك تخيلها



الفاصل من الأكلات الشعبية الرخيصة والمغذية المنتشرة في بلدان الشرق الأوسط، وهي تؤكل غالباً في سندويش يضاف إليها بعض الخضار والطحينة، وتحتوي على مكونات تملك مواصفات غذائية عالية مثل: الحمص والفاصوليا وهما يحتويان على نسبة جيدة من البروتينات التي تساهم في بناء خلايا الجسم وفي تجديد خلاياها، كما تدخل البروتينات في تركيب الأنزيمات وفي تشكيل الوحدات المناعية وفي الكثير من المركبات الحيوية التي تشكل ركناً في كل خلية.
 كما يوجد في الحمص والفاصوليا مجموعة واسعة من المعادن خصوصاً الكالسيوم والبوتاسيوم والمغنيزيوم، التي تشارك في بناء العظام، إلى جانب مجموعة من الفيتامينات في مقدمتها فيتامينات المجموعة ب المهمة جداً لإنجاز العمليات الاستقلابية وعمل الجهاز العصبي.
 ومن مميزات الحمص والفاصوليا غنيان بالألياف الغذائية التي تخفض مستوى الكوليسترول في الدم وتنشط وظيفة الأمعاء.
البندورة
 وتشتهر بغناها بصياغ الليكوبين الذي يعتبر من أهم مضادات الأكسدة، والتي أفادت البحوث المختلفة أنه يلعب دوراً كبيراً في خفض خطر التعرض لسرطان البروستاتة وسرطان المعدة وسرطان القولون، وفي منع تكاثر الأورام السرطانية في الثدي والرحم والرئة.
 وتحتوي البندورة على حامضين مهمين هما الكومارين والكلورجينيك اللذين يبطلان عمل مركبات النيتروسامين المسرطنة.
السلطة والبقونس
 وهما يساهمان في تعزيز القيمة الغذائية لسندويشة الفاصل، خصوصاً على صعيد الفيتامينات سي، بي، ي، وحامض الفوليك، وبعض المعادن كالحديد، التي يزيد مستواها في الدم الأمر الذي يؤدي إلى تحسين الوضع الصحي للجسم.
المخللات
 وهي ضيف أساسي في سندويشة الفاصل كونها تفتح الشهية وتحسن من طعمها.
 وتعتبر المخللات مصدراً جيداً للفيتامينات والمعادن، لكن عيبها أنها غنية بالملح.

تورته البسكويت



المكونات:
 بسكويت عادي علبه
 حليب كوب
 حليب مكثف كوب
 كريما طازجة كوب
 قشطة مطبوخة كوب
 قشطة للزينة كوب
 بسكويت مفتت
 فستق حلبي
 زهر ليمون للزينة

طريقة التحضير:

يحضر طبق زجاجي مربع أو مستطيل مقاوم لحرارة الفرن.

يخلط الحليب العادي مع الحليب المكثف والكريما الطازجة في وعاء عميق. تغمس قطع البسكويت في هذا الخليط وتصفى قرب بعضها البعض في الطبق الزجاجي للحصول على شكل مستطيل أو مربع.

تكرر العملية نفسها مع قطع البسكويت للحصول في النهاية على ٦ طبقات من البسكويت المبلل بالحليب.
 يسكب ما تبقى من خليط الحليب فوق طبقات البسكويت ويوضع الطبق في الثلاجة لمدة ٦ إلى ٧ ساعات.
 يخرج الطبق الزجاجي من الثلاجة ويصفى من أي حليب فائض. يخفق كوب من القشطة ليصبح ناعم القوام. توزع هذه القشطة فوق قالب البسكويت وينثر فوقها البسكويت الجاف المفتت.
 يزين الطبق بالقشطة والفسق الحلبي المطحون والصنوبر وزهر الليمون.

ملاحظة

يجب تغطية الحواف الأربعة للتورته بورق البارشمان أو ورق الألمنيوم قبل رش البسكويت الجاف المفتت فوقها لتفادي اتساع حواف الطبق الزجاجي بفات البسكويت.
 عند الانتهاء، ينزع ورق البارشمان أو الألمنيوم بعناية.

أنشيليداس الدجاج

يوضع لحم الدجاج في قدر متوسطة من الماء المغلي ويترك على النار حتى يغلي، تخفف النار ويتابع الطهو من دون غطاء لمدة 10 دقائق تقريباً أو حتى ينضج الدجاج. يرفع الدجاج من ماء السلق ويترك لمدة 10 دقائق حتى يبرد. يترك سائل السلق جانباً ويفرم لحم الدجاج ناعماً. حمى الفرن لغاية 350 درجة فهرنهايت. يدهن طبق زجاجي مستطيل مقاوم لحرارة الفرن بالزيت.

يحمى الزيت في مقلاة كبيرة ويقلى البصل مع التحريك حتى يذبل. تنقل نصف كمية البصل المقلي إلى وعاء صغير. يضاف الثوم والكومون إلى البصل الباقي في المقلاة ويتابع الطهو مع التحريك حتى تفوح رائحة لذيدة.

يضاف مزيج الفليفلة الحريفة ومعجون البندورة والبندورة المفرومة مع عصيرها والأوريغانو. يترك الخليط على النار حتى يغلي ثم تخفف النار ويتابع الطهو من دون غطاء لمدة دقيقة واحدة. ترفع الصلصة عن النار.

يخلط لحم الدجاج المفتت مع البصل المقلي المحتفظ به جانباً ونصف كمية الكريما الحامضة وثلاث كمية الجبنة. تسخن أرغفة التورتيللا وفق التعليمات المذكورة على العلبة، ثم يغمس كل رغيف تورتيللا في صلصة البندورة المحضرة وينقل إلى صينية. يسكب ربع كوب من خليط الدجاج على جانب واحد من كل رغيف تورتيللا، ثم يلف الرغيف فوق الحشوة لتطويته.

يسكب نصف كوب من صلصة البندورة في الطبق المحضر قبلاً وتصفى قطع الأنشيليداس في الطبق على أن تكون نقطة التقاء طرفي كل رغيف تورتيللا إلى الأسفل. تصف قطع الأنشيليداس بعيداً قليلاً عن بعضها في الطبق وتسكب فوقها بقية صلصة البندورة ثم ترش عليها بقية الجبنة. تحبز الأنشيليداس من دون غطاء لمدة 15 دقيقة تقريباً أو حتى تذوب الجبنة وتسخن الأنشيليداس جيداً. ترش عليها أخيراً أوراق الكزبرة المفرومة ودوائر الفليفلة الخضراء والحمراء الحريفة.



المقادير:
 3 رؤوس من الفليفلة الحريفة اليابسة
 كوب من الماء المغلي
 نصف كيلوغرام من صدور الدجاج
 ملعقة طعام من الزيت النباتي
 بصلة حمراء كبيرة مفرومة ناعماً
 فسا ثوم مهروس
 ملعقة صغيرة من الكومون المطحون
 ملعقة طعام من معجون البندورة
 كيلوغرام من البندورة المقشرة والمفرومة أو علبتان من البندورة المهروسة ووزن كل منهما 425 غ
 ملعقة طعام من الأوريغانو الطازج المفروم
 ثلثا الكوب من الكريما الحامضة
 1.5 كوب من جبنة التشيدار المبشورة خشناً
 10 أرغفة تورتيللا صغيرة
الطريقة:
 تغمر رؤوس الفليفلة بالماء في وعاء صغير مقاوم لحرارة وتترك منقوعة لمدة 20 دقيقة. تنظف بعدها رؤوس الفليفلة من الأعناق وتهرس مع ماء النقع لتصبح ناعمة.

مسؤول سابق بالمخابرات الأمريكية : إسرائيل اغتصبت فلسطين .. وأدعو لصحوة الإسلام

ومحاولة تطبيق الكثير من أفكارهم طالما أنها لا تحمل انتهاكا لأبسط معايير وقواعد المجتمع الدولي المعاصر. وهنا تجب الإشارة إلى انتهاك الكثير منهم بالفعل للعديد من أبسط قواعد المجتمع الدولي، ولكن تنضم إليهم في ذلك أعداد غفيرة من الحركات والأحزاب والأنظمة الأخرى غير الإسلامية في العالم النامي.

وبحسب الخشت ، لا يعتقد المؤلف أن غالبية الحركات الإسلامية تمثل بالضرورة أيديولوجيات خطيرة أو هدامة ينبغي إجهاضها ، و أنها يجب أن يتاح لها الفرصة لتطبيق برامجها ، دون انتهاكها لأبسط قواعد المجتمع الدولي و أن الإقدام على خنقها بأكملها بدون تمييز لن يسهم إلا في تأجيج المواجهة وزعزعة الاستقرار في أرجاء العالم الإسلامي ! ويؤكد الخشت أن الغرب أيضا سيتأثر ذكرا مقولة جوته «من يعرف نفسه وغيره سيدرك أن الشرق والغرب لن يفترقا» ، مؤكدا على ضرورة التواصل والتعايش الإيجابي بين الشرق والغرب .



مفهوم «شمولية» الديمقراطية، وتوسعي لتكون جزءا من النظام الديمقراطي، وتعتقد أن بإمكانها الاستفادة من هذا النوع من النظام السياسي. ومع اندماجها في هذا النظام، فإنها تفقد كثيرا من حرارتها الأيدولوجية وتطبع بسمات الأحزاب السياسية «الطبيعية».

يرى فولر أنه سيكون للإسلام المعتدل دور كبير في نهضة المجتمعات الإسلامية في السنوات القليلة القادمة، و أن رياح التغيير ستحمل بعدها الإسلاميين إلى سدة الحكم في كثير من البلدان، و الجدير بالذكر أن هذا الكتاب نشر عام 2004 .

في كتابه بين أيديولوجيات الجماعات الإسلامية المختلفة، كل على حدة، ونجح في التمييز بين الإسلاميين والإصوليين والجهاديين. تجارب معاصرة يؤكد فولر أن التجارب الإسلامية في العصر الحديث والتي وصل فيها الإسلاميون إلى سدة الحكم، مثل أفغانستان وإيران والسودان، لم تتخذ من الإسلام الصحيح مرجعية حقيقية، بل نتجت هذه الحكومات كرد فعل على الماضي السلطوي لتلك البلدان وحاضرها.

في حين أعجب المؤلف بالنموذج الإسلامي التركي الذي يمثل نجاحا للإسلاموية في العصر الراهن ولكنه مع ذلك يرى أنه مازال حديثا نسبيا ويحتاج إلى وقت أطول للحكم عليه كاتجاه إسلامي ناجح.

يذكر فولر أسباب صعود الإسلام السياسي أسباب مشتركة بين الأقطار الإسلامية تتمثل في الحقبة الطويلة من الاستعمار الغربي والإمبريالية الغربية الذي دفع المجتمعات الإسلامية إلى تلك الاتجاهات السياسية الإسلامية التي تعود بذكرتها إلى ماضي الإسلام المشرف الذي ساد فيه المسلمون الأرض مشرقا ومغربا.

كما أن وجود الكيان الصهيوني وسط العالم الإسلامي يصنع حالة متواصلة من العداء الديني بين دولة دينية مغتصبة ومحتملة تحظى بدعم أمريكي أوربي الأمر الذي يعود بالأذهان إلى تلك الحروب الصليبية التي توالى على العالم الإسلامي وقاومها المسلمون وانتصروا عليها.

و من الأسباب أيضا فشل السياسات العلمانية والليبرالية في ترسيخ دعائم العدل والإخاء والمساواة ، مما جعل الإسلام السياسي دائما بديلا للأنظمة الشمولية القمعية. مستقبل الإسلام عن مستقبل الإسلام السياسي

تجاوز العيوب التقليدية التي يقع فيها الخطاب الغربي، في اتهام الإسلام جزافيا بالتخلف الديني المناهض لحركة العلم، أو بالإرهاب!

و فسر الخشت أن هذا يحدث نتيجة المقارنة بالمسيحية؛ حيث لا ينظر للإسلام وفق جدليته الخاصة، بل كانعكاس مقلوب لتاريخ المسيحية. فإذا كانت المسيحية رهبانية روحية، فإن الإسلام حسي مادي. وإذا كانت المسيحية مسالمة فالإسلام محارب ، مدللا فإذا كانت المسيحية قد أعاققت حركة العلم في أوروبا، فإن الإسلام كذلك قد أعاق حركة العلم في الشرق!

مشيرا أن فولر استطاع أن ينظر إلى الإسلام من زاوية أكثر موضوعية، وبدد كثير من الأوهام الغربية عن علاقة الإسلام بالإرهاب، ويرى الخشت أن رؤية فولر أثرت بشكل خاص في إدارة أوباما، حيث شغل فولر منصب نائب رئيس مجلس الاستخبارات القومي في وكالة المخابرات الأمريكية .

وقد استخدم المؤلف مصطلح الأصولية الإسلامية ، للإشارة إلى أولئك الإسلاميين الذين يتمسكون بالقراءة الضيقة والحرفية لروح الإسلام ، المتمثلة في نصوص القرآن وأحاديث الرسول صلى الله عليه وسلم، والذين يعتقدون أنهم يحتكرون الفهم الصحيح والأوحد للإسلام، ويبدون تعصبهم مع المختلفين معهم.

الجهاد الحقيقي يتحدث فولر أن فكرة «الجهاد، الأصلية في الإسلام، لا يرتبط سوى بالدفاع عن النفس، فالعنى الأساسي للجهاد هو «الكفاح» . وفي الإسلام يعد «الجهاد الأكبر» هو كفاح الفرد للتغلب على غرائزه؛ أما «الجهاد الأصغر» فهو استخدام المرء للقوة للدفاع عن أسرته أو مجتمعه من اعتداء غير المسلمين. و أن المحاربين المسلمين في الماضي استخدموا هذا المصطلح في حملاتهم العسكرية الأوسع حتى ولو لم يكن دقيقا تماما من الزاوية الدينية، وتمسكوا بهذا المعنى حتى في الصراع ضد المسلمين الآخرين . كما أن مصطلح «الجهاد» يستخدم بشكل دارج أو غير مقصود ليعني حملة عظيمة .

و يشبه فولر الجهاد هنا بمصطلح «الحرب الصليبية» ، crusade في الغرب ، ويؤكد أن من الناحية الدينية، يدين القرآن أي اعتداء على المدنيين. ومن المفاهيم القرآنية الراسخة أن ظلم الآخرين للمرء ليس مبررا يسوغ له ظلمه لهم.

مشيرا إن الجماعات المتطرفة التي تأخذ من فكرة «الجهاد» تبريرا لأعمالها الإرهابية والعنيفة ضد الغرب الأمريكي أو حتى ضد إخوانهم المسلمين لا تزال موجودة على هامش العالم الإسلامي، وأن المسلمين المعتدلين الذين يشكلون غالبية العالم الإسلامي يرفضونها جملة وتفصيلا. و فرق فولر

في مقدمة ترجمة كتاب جراهام فولر «مستقبل الإسلام السياسي» يقول الدكتور محمد عثمان الخشت أستاذ علم الأديان بكلية الآداب، ومدير مركز اللغات والترجمة الذي أصدر الكتاب، أنه رغم مرور أكثر من 14 قرنا على ظهور الإسلام، لا تزال الضجوة واسعة بين الإسلام والمسلمين، فبينما الدين يعطي مساحات واسعة للاجتهاد البشري ، لا يزال المسلمون يتمسكون بالوروثات ويخلطونها بالشرع .

ويرى الكاتب أن قطاع عريض من المسلمين باتوا يهتمون بظاهر الدين، دون ممارسة العمل البناء في تنمية العالم، بل إن هناك مراتب يؤدون بعض الطقوس ثم يسعون في الأرض فسادا؛ فيغشون ويكتمون الشهادة و ينافقون ولا يلتزمون بوعودهم! وعن الخلط بين المعتددين الدينيين والمواقف السياسية ذات الطابع الإنساني المتغير تحدث الخشت

في تصريحات خاصة له، محيط، قائلا إن الإسلام يشتمل على أصول الحكم السياسي العادل ، لكن الخلط يكمن في أن يعتبر أي شخص أن مواقفه السياسية المتغيرة والمرتبطة بالمصالح والطبقة التي ينتمي إليها هي تعبير عن الإسلام الخالد نفسه! والخطورة الحقيقية التي يراها الخشت في عدم التمييز بين الثابت والمتغير، والصحيح والضعيف من النصوص، وما ينتج عن ذلك من تضخم تشريعي مكبل للإبداع الإنساني.

والكاتب يرى أن المسلمين يحصرون أنفسهم في جانب ضيق، المظهر والشكليات ، الجنس، الزوجات، الطقوس.. بينما رؤية الإسلام أوسع من ذلك بكثير؛ الكون، الإنسانية، الحضارة، التاريخ، العدالة الاجتماعية، الإنصاف؟

ويتساءل: لماذا يفشل المسلمون بينما هم يؤمنون بدين عظيم يحمل بداخله كل عناصر التطور؟ ولماذا ينهزم المسلمون منذ قرون أمام الغرب، ولا يزال الإسلام صاعدا؟!

وما أسباب الفشل في المصالحة بين الأخوة الأعداء، الإسلامية الأصولية في مقابل الليبرالية؟ وهل سيمثل تيار الإسلام السياسي الصاعد بداية لتحقق حالة جديدة من الانسجام بين الإسلام والمعاصرة بشكل يمكن المجتمع الإسلامي من اللحاق بالركب العالی في التمدن؟

صعود الإسلام السياسي يقول الخشت له، محيط، : هذه تساؤلات هامة خاصة مع صعود الإسلاميين للحكم، الذي عجز حتى الآن عن حلها، مشيرا أنه على الرغم من سعاده بتولى التيار الإسلامي الحكم ، لكنه قلقا على التيار الإسلامي من أن يعجز عن تقديم نموذج عصري حداثي يقرب الإسلام من العالم، ويقرب العالم من الإسلام

و انطلاقا من تلك الإشكاليات ، تكمن أهمية الكتاب «مستقبل الإسلام السياسي» الذي استطاع

www.ghorbaNews.com



موقع اخباري عربي متجدد

على مدار الساعة

تغطية اخبارية

تواكب الحدث

اعلانك معنا يسبق الخبر



وسطاء لعائلة بن علي هربوا أكثر من ١٨٠٠ سبيكة ذهب عبر مطارات فرنسية



بن علي سبق أن أثار جدلا عقب الجمارك التونسية، تحفظت على المدير العام للجمارك التونسية أن نقل الذهب إلى دول الاتحاد الأوروبي لا يعتبر مخالفا للقانون في اللحظة التي يتم فيها التصريح بتمكين من حمل كميات تصل إلى 40 سبيكة ذهب. وأوضحت الصحيفة الفرنسية اعتمادا على إحدى الشهادات من

كشفت تقارير إعلامية فرنسية أن أكثر من 1800 من سبائك الذهب تم نقلها من تونس عبر مطارات فرنسية من خلال وسطاء لحساب عائلة الرئيس مخلوع زين العابدين بن علي.

وذكرت صحيفة (نيس - ماتان) المحلية في تقرير لها نشر الثلاثاء أيضا على موقع صحيفة (لوفياغرو) أن مخزونا ضخما من الذهب التونسي تم نقله بطرق غير شرعية عبر مطارات نيس ومرسيليا وأورلي ورواسي الفرنسية.

وذكرت الصحيفة أن عملية التهريب لسبائك الذهب بدأت منذ عام ونصف العام وتواصلت إلى شهر نيسان / أبريل الماضي بقيمة إجمالية تصل إلى 72 مليون يورو. وأضافت أن حجم الذهب الذي تم تهريبه من البنك المركزي التونسي بواسطة زوجة الرئيس التونسي السابق ليلى الطرابلسي قد بلغ 15 طن.

وموضوع تهريب الذهب من تونس على أيدي العائلة الحاكمة في حكم

نسر ميت في حائل يحمل حلقات حديدية مكتوبا عليها إسرائيل،



عثر المواطن السعودي سعد مناور الرشدي بقرية الصفراء التابعة لمحافظة السليمة، جنوب حائل، ظهر السبت، على نسر ميت، وحول ساقه وجناحيه حلقات حديدية صغيرة مكتوب عليها باللغة الإنجليزية «إسرائيل».

وعلمت «سبق» أن الجهات الأمنية تحفظت على النسر لدراسته، وأخطرت الجهات المختصة، سواء الزراعية أو العسكرية.

ويتوقع أن يكون الطائر قد نفق منذ أسبوع تقريبا. وكان المواطن مناور الرشدي قد عثر على طائر ميت، يحمل قطعاً معدنية مكتوبا عليها «Israel»، كما تضمنت رموزاً أخرى إنجليزية وعبرية وأرقاماً.

ووجد الرشدي في إحدى ساقه الطائر قطعتين معدنيتين تحملان الرمز «HB»، بينما الرجل الأخرى تحمل قطعة كتب عليها «CO1»، وفي أحد جناحيه قطعة بلاستيكية مكتوب عليها عبارة «A97-76».

وفور العثور على الطائر أبلغ الرشدي شرطة محافظة السليمة؛ وتم الانتقال للموقع بقيادة مدير مخفر شرطة محافظة السليمة رئيس رقباء هويدي حماد الحربي.

يُذكر أنه تكرر في السنوات الخمس الأخيرة العثور على طيور تحمل اسم إسرائيل، وذلك في أنحاء متفرقة من السعودية، وفي كل مرة يُعثر فيها على طائر من هذه النوعية يصحبها شظية إعلامية كبيرة.



كانت وعدت بذلك قبل نحو شهر، وهو ما لم تلتزم به، متحججة بأن قرار حظر توريد السلاح إلى سوريا لا يشملها، لأنه غير صادر عن مجلس الأمن، وأن عليها الوفاء بالعقود التي التزمت بها.

أوباما قد يعيد النظر في تسليح جماعات سورية

هذا النقاش لا يقتصر على واشنطن، فالأوروبيون الذين رفضوا رفع الحظر على توريد الأسلحة إلى سوريا، منقسمون حول هذا الموضوع. وفي مواجهة بريطانيا، التي دفعت بشدة باتجاه إرسال مساعدات عسكرية للثوار، تعارض ألمانيا والدول الإسكندنافية ذلك، استناداً إلى نفس مخاوف أوباما، أي وقوع الأسلحة بيد جماعات متطرفة.

ولكن هذا الرفض فتح باب مواجهة جديداً بين لندن وموسكو التي اتهمت بتراجعهما عن وعدهما بالتوقف عن تسليح النظام، إذ ذكرت صحيفة «انديبننت» البريطانية، نقلاً عن مسؤولين بريطانيين، أن روسيا

وزرائه حول ضرورة تسليح المعارضة، لا يبدو أنه قرر نهائي.

ونقلت الصحيفة عن مسؤولين أمريكيين أن موضوع تسليح جماعات محددة من المعارضة قد يعاد فتحه إذا استمرت الأوضاع في سوريا بالتدهور، خصوصاً مع قدوم فريق جديد من المستشارين إلى البيت الأبيض قد ينجح في تغيير رأي أوباما.

وأشارت الصحيفة إلى أنه باستثناء الخطة الحالية الموجودة التي تقتصر على تقديم المساعدات الإنسانية وغير القاتلة، فإن البيت الأبيض ليس لديه خطط أخرى لتسريع خروج الأسد. وأشارت إلى أن فريق أوباما الجديد قد يحمل أفكاراً جديدة.

بعد يوم من الانقسام الأوروبي حول تسليح المعارضة والاكتماء بالدعم التقني كما طالبت بريطانيا، كشفت صحيفة «نيويورك تايمز» الأمريكية، أن الفريق الجديد في إدارة الرئيس الأمريكي باراك أوباما يعكف على دراسة تسليح المعارضة، وذلك لغياب خطط الحل لنقل السلطة في سوريا، بينما فتحت لندن النار على روسيا على خلفية استمرار تزويد الأخيرة للنظام السوري بالأسلحة.

فعلى الرغم من تردد الاتحاد الأوروبي والولايات المتحدة حتى الآن بإقرار مساعدات عسكرية إلى الثوار في سوريا، فإن النقاشات حول هذا الموضوع لم تغلق، حيث إن رفض أوباما توصية مستشاريه

الإسناد «متيقن من حتمية» انتصاره

وكان من المفترض أن يحضر مبعوث الأمم المتحدة إلى سوريا الأخضر الابراهيمي محادثات الاثنين مع وزراء الاتحاد الأوروبي. ولكنه اضطر للعدول عن ذلك مع استمرار الجهود الهادفة لبلورة فرص الحوار بعد عرض رئيس الائتلاف الوطني السوري المعارض معاذ الخطيب التفاوض مع بعض شخصيات النظام السوري.

فقد اقترح الابراهيمي الأحد إجراء حوار بين المعارضة السورية، وقد مقبول، يمثل النظام في مقر من مقر الأمم المتحدة.

وتساءل الدبلوماسي الأوروبي في الإطار السياسي الراهن هل سيكون هذا إجراء مناسباً؟ وقبل أكثر من أسبوع تقريبا، أعلن الرئيس الفرنسي فرنسوا هولاند أن الاتحاد الأوروبي لن يرفع الحظر عن الأسلحة المرسله إلى المعارضين السوريين طالما أن إمكانية الحوار السياسي لتسوية الأزمة ما زالت قائمة.

لكن فرنسا تبدي فتورا حيال هذه المسألة تاركة بريطانيا تواجه معارضة شديدة من ألمانيا والسويد وحتى وزيرة خارجية الاتحاد الأوروبي البريطانية كاترين اشتون. وتقول وثيقة داخلية حول هذه المسألة أعدها مكتب اشتون للدول الاعضاء إن «تسليم الأسلحة قد يؤدي إلى توازن قوى عسكري جديد على الأرض».

وأضافت الوثيقة التي حصلت عليها وكالة فرانس برس «لكنه يمكن أيضاً أن يعزز عسكري النزاع، ويزيد مخاطر انتشارها ضمن المجموعات المتطرفة وانتشار أسلحة في سوريا ما بعد الأسد».

وبين الخيارات المطروحة على الطاولة أن يتم حصر الحظر بالحكومة السورية واعضاء عناصر المعارضة السورية من حظر الأسلحة أو تعديل الحظر لكي يسمح بإرسال بعض الأسلحة بهدف زيادة حماية السكان المدنيين.

وحذر وزير خارجية لوكسمبورغ جان اسيلبورن عند وصوله إلى الاجتماع من رفع الحظر. وقال «ليس هناك نقص في الأسلحة في سوريا بل على العكس. هناك الكثير من الأمور الناقصة في سوريا لكن ليس الأسلحة»، مضيفاً، «المزيد من السلاح سيعني المزيد من القتلى».

واعلن سفيران سوريان، هما ممثلاً سوريا في العراق والامارات العربية المتحدة انشاقهما في 2012. كما استقال القائم بالاعمال السوري في لندن خالد الابويبي الذي كان أرفع دبلوماسي سوري في لندن والقائم بالاعمال في قبرص.

وعلى المستوى الدولي، تحاول بريطانيا مدعومة بعدد من حلفائها في الاتحاد الأوروبي رفع الحظر الأوروبي على الأسلحة التي يمنع وصولها إلى مسلحي المعارضة السورية، خلال اجتماع يعقده وزراء خارجية الاتحاد الاثنين في بروكسل.

ومع وصول وزراء خارجية الاتحاد الأوروبي لحضور اجتماع ليوم واحد من أجل بحث هذه المسألة، يبقى الخلاف الداخلي قائماً رغم أسابيع من المحادثات التي وصفها دبلوماسيون من الدول الاعضاء بأنها «صعبة»، وتعكس الانقسام.

وقالت وزيرة خارجية قبرص ايراتو كوزاكو-ماركوليس عند وصولها إلى مقر الاجتماع، «لا اعتقد أن هناك موقفاً موحداً في هذه المرحلة»، مضيفاً، «أنها مسألة خطيرة وصعبة جداً».

لكن عامل الوقت يضغط لأن العقوبات المتنوعة التي يفرضها الاتحاد الأوروبي على سوريا بما يشمل حظر الأسلحة واستهداف عشرات من اركان نظام الرئيس السوري بشار الأسد وكذلك شركات تتعامل مع النظام والنفط والتجارة والمال، تنتهي في نهاية الشهر وأي اتفاق لتجديد رزمة العقوبات هذه يتطلب اجماعاً بين الدول الاعضاء.

واعتبرت بريطانيا وفرنسا في بادئ الامر أن استحقاق الاول من آذار/مارس، مهلة انتهاء مدة العقوبات، فرصة لتلبية مطالب المعارضة السورية بامدادها بالأسلحة.

أكد الرئيس السوري بشار الأسد لسياسيين لبنانيين أنه «على يقين، بأنه قادر على كسب الحرب ضد المسلحين، كما ورد في تصريحات نقلتها صحيفة السفير اللبنانية الاثنين. وقال الأسد في التصريحات التي نشرتها الصحيفة من دون أن تحدد السياسيين اللبنانيين الذين قاموا بنقلها، «إن كنا واين اصبحنا ونحن على يقين بأن الغد لنا (...) سوريا تمتلك ارادة الانتصار على المؤامرة».

وأضاف: «نحن وان كنا متيقنين من حتمية انتصارنا ومطمئنين لما يتحقق سياسياً وعسكرياً، فإن ذلك لا يعني أن كل الامور انتهت، مؤكداً أنه «لا يزال امامنا شغل كبير في السياسة كما في مواجهة المجموعات الارهابية والتكفيرية».

ويلتقي الأسد الذي يشن نظامه منذ حوالي سنتين حرباً على مسلحين في جميع أنحاء البلاد، باستمرار مؤيديين لبنانيين له بينهم الزعيم الدرزي طلال ارسلان الذي التقاه الأحد.

وأكد الرئيس السوري: «قوتنا لا نأخذها أو نستمدتها أو نطلبها أو نستجديها من أحد (...) هناك مخطونون ومفسدون وإنما هؤلاء ليسوا الجميع، بل في المقابل هناك كفاءات وشرقاء ومخلصون وهم الأساس ويشكلون الغالبية الساحقة من السوريين».

أمريكية تضع 4 توأم متطابقين



أعلن مستشفى في مدينة هيوستن، يوم الاثنين، أن سيدة من ولاية تكساس الأمريكية، أنجبت 4 أطفال يوم 14 فبراير/ شباط الجاري، الذي يوافق عيد الحب، وهم عبارة عن مجموعتين من التوائم المتطابقة في حالة تحدث مرة واحدة بين كل سبعين مليون حالة.

وقال بيان صحافي نشره مستشفى تكساس للنساء بمدينة هيوستن، إن تريزا مونتالفو (36 عاماً) وضعت الأربعة بعد 31 أسبوعاً من الحمل من خلال عملية قيصرية بالمستشفى. ولم تكن تريزا ولا زوجها مانويل مونتالفو يستخدمان أي عقاقير للخصوبة، وكانا يأملان فقط في إنجاب أخ أو أخت لابنتهما ممفيس البالغ من العمر عامين.

وفي أسبوعها العاشر من الحمل، أبلغ الطبيب تريزا أنها حامل في توأمين، وفي زيارة تالية أبلغها الطبيب بأنه اكتشف نبضات قلب ثالث. وأبلغت الأسرة فيما بعد أن عليها انتظار مجموعتين من التوائم.

وتحدث احتمالات إنجاب مجموعتين من التوائم بشكل طبيعي مرة كل سبعين مليون حالة، بحسب ما ورد في بيان المستشفى. واشترك اثنان من الأطفال الأربعة في مشيمة واحدة، واشترك الاخران في مشيمة أخرى.

وولد ايس ويلين في تمام الساعة 8:51 في الرابع عشر من فبراير/ شباط، وكان وزنها 1.46 كيلوغرام و1.79 كيلوغرام على الترتيب، وتبعهما كاش وديلين بعد دقيقة واحدة وكانا يزنان 1.33 كيلوغرام و1.53 كيلوغرام.

وقالت تريزا مونتالفو: «حاولنا الالتزام بالترتيب الأبجدي عند تسميتهم. ولم تكن نتوقع ذلك، فقد أردنا واحداً فرزقنا بأربعة».

طبيب ألماني يكتشف وكر الشيطان بالمخ

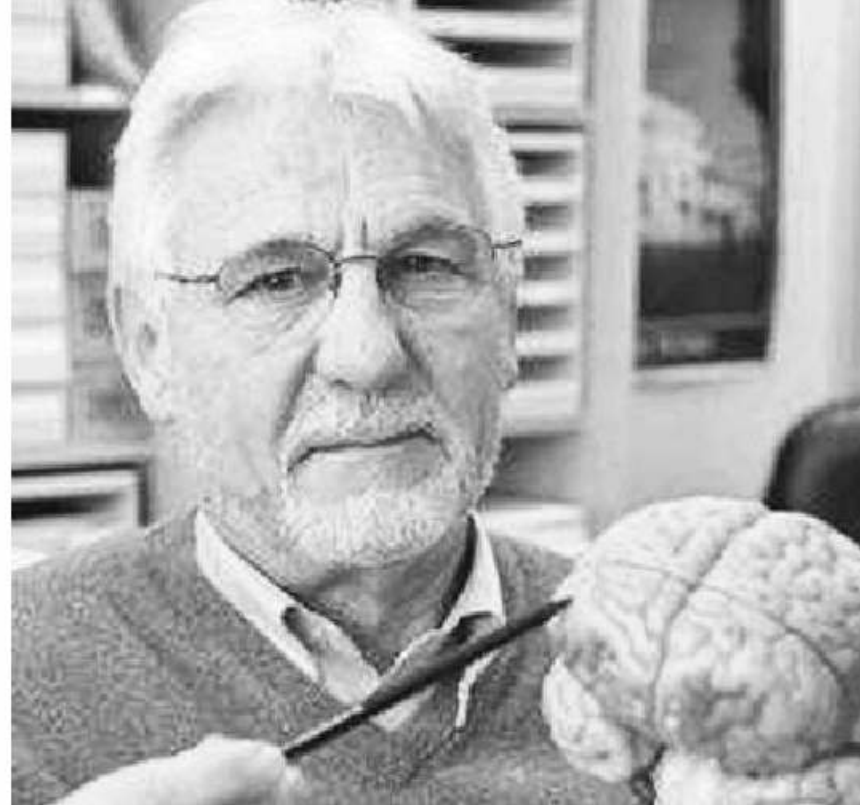

والجسم، فليست هناك أي مشكلة لإنسان من هذا النوع في أن يسرق أو يقتل ويرتكب جريمة قتل، طبقاً لوصفه.

أما الثاني فسماء «التلقائي التهور»، وهو طراز تنشأ عنه ردات فعل سريعة على أي تصرف سلبي نحوه، أي غير متسامح ولا يتحمل ولو مزحة بسيطة، «وأي نظرة أو كلمة خاطئة في حقه ستشكل صاعقاً يوقظ شيطانه الكامن فيه»، على حد تعبيره.

وأخطر الجميع هو النوع الثالث، وهم مجموعة تضم الطغاة والدكتاتوريين أمثال هتلر وستالين وماوتسي تونغ وصدام والقذافي، وغيرهم العشرات، وهؤلاء إجمالاً جذابون وألستهم فصيحة، لكنهم كذابون

يؤكد البروفيسور وأستاذ طب الأعصاب بجامعة «بريمن» الألمانية، والشهير دولياً بأبحاثه على جينات الدماغ، أنه عثر على ما سماه «بقعة سوداء» في وسطه الأعلى، أطلق عليها اسم «مريض الشيطان» الموسوس للقيام بردات فعل عنيفة ومتنوعة، والكامن كوكبر يتربص شراً بالآخرين عند أول إشارة ينشط معها سلبياً، بحيث تنبع منه المحرضات على العنف الفردي والجماعي القاتك بالآلاف.

إنه البروفيسور غيرهارد روث، الذي قدم دليلاً يؤكد صحة ما عثر عليه بقوله إنه عرض شرائط فيديو تتضمن لقطات عن أعمال عنف وحشية على مرتكبي جرائم متنوعة، من قتلة وسارقين وغيرهم، ثم قام بقياس نشاط أدمغتهم، ولاحظ دائماً أن كل أقسامها كانت تتفاعل مع ما ترى «إلا منطقة بقيت بلا أي ردة فعل»، وفق تعبيره لصحيفة «بيلد» الألمانية التي منها انتشر خبره إلى بقية وسائل الإعلام.

وقال البروفيسور روث إنه رغم المشاهد الوحشية والقذرة التي عرضها على «مجرميه»، الذين اختارهم كنماذج لتجاربه، فإنه لم يلحظ أي ردة فعل صدرت من «وكر الشيطان» مع أنه في وسط منطقة تسبب جيناتها الشعور بالحزن والحنو والشفقة، «لكن شيئاً من ردات الفعل لم يظهر أبداً من تلك المنطقة التي يبدو أن شيطاناً ولد وترعرع فيها»، بحسب تعبير مجازي قالتها «بيلد»، مما فهمته من شرح البروفيسور البالغ عمره 70 سنة.

وليست ردات فعل كل مجرم وعنيف كغيرهما، لذلك قسم حملة الجين الشيطاني إلى 3 أنواع، بحسب ما راجعت «العربية». «نت» في تلخيص نشره موقع BioEdge المختص بالأخبار الطبية، فاعتبر أن أقلهم شراً هو من نشأ وسط جو من العنف مع صحة جسدية جيدة، أي مريض العقل صحيح

كافيار، في معرض بالرياض يصل سعره لمليون ريال للكيلو

تجاوزتها. ويذكر لحظة لافتة زادت من شعوره بالسعادة والنجاح بعد أن حقق مشروعه شهرة في بيع وتسويق الكافيار إلى أن طرح الكافيار الفاخر على مائدة جمعت العاهل السعودي الملك عبد الله بن عبدالعزيز والرئيس الأمريكي باراك أوباما عام 2009.

وأوضح الجويبي بأن ثقافة الكافيار تشتهر في المجتمعات الغربية أكثر منها في «الشرق» مؤكداً بأن العرب عرفوا الكافيار منذ زمن بعيد، لكنهم كانوا يخطنون في طرق تناوله إذ لا بد من معايير دقيقة لحفظه وتناوله.

وأبان الجويبي بأن الكافيار يمثل بيض سمكة الحفش، وهي السمكة الوحيدة في العالم التي يستخرج منها الكافيار وتعيش في بحر قزوين حيث يعتبر المصدر الوحيد للكافيار الطبيعي. كما أن سمكة الحفش تعتبر من الكائنات المعمرة وقد صنفتها البعض من فئة الديناصورات، حيث يصل عمرها إلى 100 عام ووزنها يتراوح بين 200 إلى 1500 كيلوغرام.



الكمية بأكملها، ثم اكتشفنا بأن الجمهور يريد الطريقة النظامية، الكثير منهم يرفض أن يتعامل مع تاجر الشنطة». يذكر أن الجويبي، الذي افتتح مع أصدقائه أول معرض لبيع الكافيار في السعودية عام 2007 ويصل عدد نقاط بيعه الآن إلى 66 نقطة بيع للكافيار الفاخر، يقول إن النجاح لا يقاس بالمكان الذي وصلت إليه، ولكن بالصعاب التي

على مدى عام كامل إلى أن جاء هذا الفاكس.. وزاد بالقول: «بداية المشروع كانت تجربة بسيطة حاولنا فيها معرفة رغبة الناس واهتمامهم بالكافيار فعرضنا كمية بسيطة عبر إعلان صغير في إحدى الصحف المحلية». ويقول بأنهم لم يتصوروا إقبالاً يذكر، لكن: «الاتصالات انهارت علينا وبعنا

ياكله إلا الأثرياء»، ويضيف بأن تقريراً عن الكافيار نشر في إحدى المجلات العالمية عام 2003، ألهمه للتشاور في هذا المشروع مع أصدقائه، إلا أنه يقول: «الأجواء المحيطة أوقفتني عن البحث والحديث عن الكافيار وندمت على قصاصاتي ومعلوماتي التي قمت بجمعها والتنقيب عنها زمناً طويلاً. كنت أعتقد أنني اكتشفت مجالاً تجارياً متميزاً».

وأبان الجويبي - في كتاب يسرد قصة الكافيار تحت عنوان «عرش الكافيار يبقى سراً على الكثير وعشقا للقليل» - بأنه بعد إحباطات متعددة وتفكير طويل عاود التفكير فعلياً بمشروع الكافيار عام 2005 مع أعز صديقين له هما عبد الله الغضيلي وعبد العزيز السعيد، وكان الحديث عن «مشروع تجاري يمثل أفضل غذاء ويستهدف النخبة من المجتمع».

ويستطرد الجويبي قائلاً: «راسلنا الشركات التي تعمل في مجال الكافيار لمعرفة الأسعار وطرق التعامل على مدى عام كامل دون أي رد أو جواب. ولكن ورقة شكر وصلتنا بالفاكس عن طريق الخطأ من إحدى الشركات الروسية يبدو أنها احتفظت بالعنوان وأخطأت بإيصال الفاكس، ولكن هذا الخطأ كان فرصة لمد جسر التواصل مع هذه الشركة وبداية المشروع. لقد أصبنا بالإحباط واليأس

في تجمع لعشاق المنتجات الفاخرة والمقتنيات النفيسة، اجتذب جناح يضم أفخر وأندر أنواع الكافيار، الطبيعي عشرات الزوار الذين أتبع لهم التدقيق المجاني لأنواع فاخرة من الكافيار يصل أسعار بعض منها إلى مليون ريال سعودي للكيلوغرام الواحد.

وعرض الجناح الذي جاء ضمن النسخة الأولى لعرض «لاكزوري» العالمي في العاصمة السعودية الرياض أصنافاً من الكافيار، الذي يعد من أعلى أنواع الثروة السمكية في العالم نظراً لفوائده الصحية الجمة واحتوائه على فيتامينات هامة للجسم إلى جانب كونه مقوياً جنسياً. ويقف عليه ثلاثة شبان سعوديين يديرون «الكافيار الذهبي»، التي تعد أكبر منظومة عربية لبيع وتسويق الكافيار.

فهذا الجناح تحتبئ وراءه قصة نجاح ملهمة عاشها هؤلاء الشبان من خلال مشروعهم الذي بدأ في عام 2005 وسط توتر وقلق بأن لا يحقق أي نجاح يذكر.

يقول عبدالعزيز الجويبي، المدير التنفيذي لشركة «الكافيار الذهبي»، في حديث لقناة «العربية»: «حاولت مشاركة الآخرين اهتمامي بالكافيار، ولكن لم أجد من يلقي بالاً أو اهتماماً، وكانت الأغلبية لا تعرف عن الكافيار إلا أنه غذاء غالي الثمن ومفيد للجنس ولا

معادن ذكية قادرة على التذکر وتغيير شكلها في «شفروليه كورفيت»

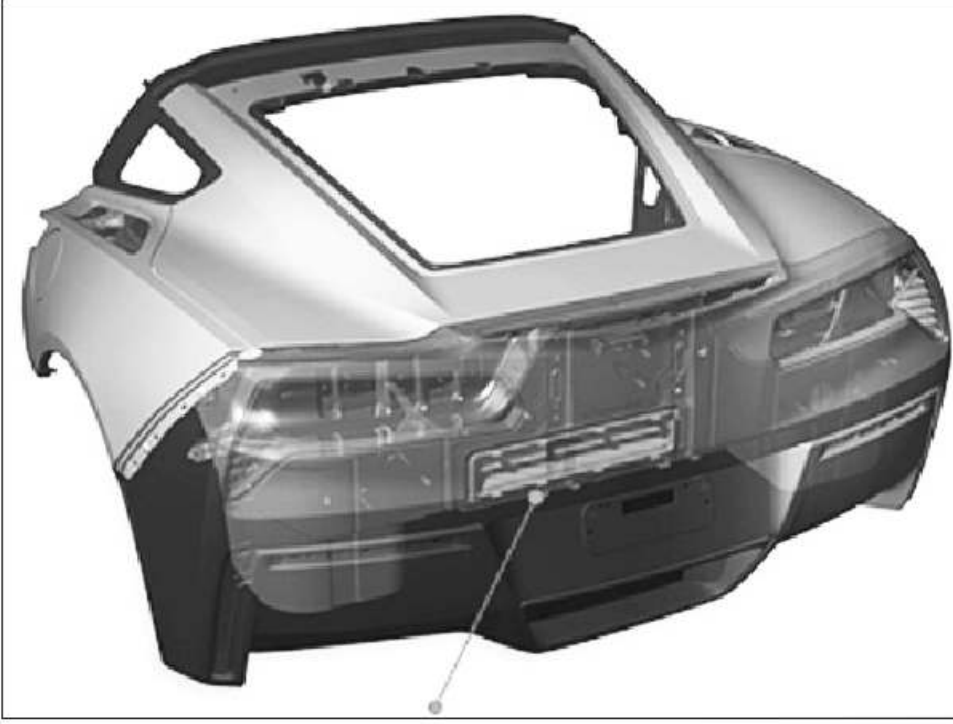

تمتلك كورفيت تاريخاً طويلاً يعود إلى ستة عقود في تقديم مواد خفيفة الوزن تساهم في تطوير أداء السيارة، فمن استخدام الألياف الزجاجية في هيكل سيارة العام 1953 إلى الشاسي المصنوع من الألمنيوم لطراز العام 2014. ويستمر هذا التوجه في كورفيت 2014، حيث تأتي السيارة بوزن أقل بـ 45 كيلو غرام من سابقتها. ويعتبر الجيل السابع المعاد تصميمه من هذه السيارة الرياضية هو النسخة الأولى التي تطوّر فيها جنرال موتورز جزءاً خفيف الوزن هو عبارة عن سلك مصنوع من الألمنيوم قادر على تذكر شكله ليحل مكان مشغل ميكانيكي أثقل وزناً يعمل على فتح وإغلاق المنفذ الذي يسمح بإدخال وإخراج الهواء من الصندوق الخلفي.

الأمر الذي يجعل من عملية إغلاق الصندوق الخلفي أكثر سهولة مما كانت عليه في الطرازات السابقة، حيث إنه من الممكن للهواء المتجمع أن يجعل من عملية إغلاق الغطاء أكثر صعوبة. وباعتبار أن هناك ما يزيد على 200 جزء يتحرك ألياً في أي سيارة قياسية يمكن استبدالها بمواد ذكية خفيفة الوزن، تتطلع جنرال موتورز قديماً تجاه تحقيق انخفاض قياسي في وزن كتلة السيارة. وتعتبر مواد الألمنيوم القادر على تذكر شكله - والتي تتكون فعلياً من خليط من النحاس والألمنيوم والنيكل، أو النيكل والتيتانيوم - مواد ذكية يمكنها

هاتف ذكي «شفاف»



أزاحت شركة تاوانية تدعى «بوليترون تكنولوجيز» الستار عن نموذج أولي لما ينتظر أن يكون أول هاتف ذكي شفاف في العالم، بحسب ما ورد بموقع «ماشبل» التقني المتخصص. وبحسب موقع الشركة على شبكة الإنترنت، فإن الجهاز يعتمد على تصميم زجاجي بشكل كلي في جانبه الأمامي والخلفي، ولكنه من الناحية الفنية الزجاج ليس شفافاً بشكل كامل، حيث يظهر المكان المخصص لبطاقة الذاكرة والميكروفون والبطارية إلى جانب وسامعات تكبير الصوت ومفتاح تشغيل الجهاز في الأعلى. وقد كشفت «بوليترون» عن تزويدها للجهاز، الذي ما زال في مراحل التطوير، بشاشة كريستال سائل متطورة تعتمد أساساً على طبقة زجاجية تساعد المستخدم على مشاهدة ما يعرض على الشاشة من فيديو أو نصوص بمنتهى الوضوح بالرغم من شفافيته العالية، حيث يمكن لهذا النوع من الزجاج الانتقال من حالة الشفافية التامة إلى الضبابية بضغط زر واحدة. وتأمل «بوليترون»، التي أكدت أن الشركات الكبرى في عالم الهواتف الذكية تسعى للتعاون معها، أن تتمكن من طرح أول نسخة من الهاتف في الأسواق، ولو بكميات محدودة، بنهاية العام الجاري، ولكنها لم تحدد تاريخاً معيناً.

ويعد سلك المشغل الميكانيكي المستخدم في كورفيت الجديدة أقل وزناً بـ 0.5 كيلو غرام تقريباً من نظام آلي اعتيادي. وقال بول أليكساندر، الباحث في المواد الذكية وهياكل السيارات لدى جنرال موتورز، «إن الألمنيوم القادر على تذكر شكله والمستخدم في كورفيت الجديدة هو ثمرة لما يقارب الخمس سنوات من أعمال البحث والتطوير في المواد الذكية التي حصلت عنها جنرال موتورز 147 براءة اختراع. وهذا الأمر ما هو إلا البداية، لدينا الكثير من تطبيقات المواد الذكية في مجال الأنابيب، والتي ستساهم في تحقيق المزيد من التقدم والتطور لسياراتنا».

يسمح بتبريد السلك وعودته إلى شكله الطبيعي، الذي يغلق الهواء للحفاظ على درجة حرارة المقصورة. وقال جون لوكير، رئيس التكنولوجيا في جنرال موتورز، «توفر المواد الذكية مثل الألمنيوم القادر على تغيير شكله فرصاً جديدة للعديد من الخصائص المتحركة للسيارة. وتمكن هذه المواد الجديدة تصاميم مبتكرة وخصائص متطورة بتكلفة أقل من المحركات الاعتيادية». ويساهم الألمنيوم القادر على تغيير شكله في المساعدة على التخلص مما هو ليس مرغوب فيه في هيكل السيارة، وهو ما يساعد على تطوير أداء السيارة والتوفير في استهلاك الوقود.

تغيير أشكالها وقوتها أو صلابتها عند تفعيلها باستخدام الحرارة أو الضغط أو عبر حقل مغناطيسي أو تيار كهربائي. وتذكر هذه المواد شكلها الأصلي فتعود إليه عند إيقاف تفعيلها. وفي كورفيت الجديدة يقوم سلك الألمنيوم القادر على تذكر شكله بفتح منفذ الهواء بمجرد فتح رباط الغطاء، مستخدماً حرارة يتم توليدها من تيار كهربائي بشكل يشابه عملية تشغيل أضواء الصندوق الخلفي. ولدى تفعيله، يقوم السلك بتحريك ذراع رافعة لفتح الهواء، مما يسمح بإغلاق غطاء الصندوق الخلفي. وبمجرد إغلاق غطاء الصندوق الخلفي، يتوقف التيار الكهربائي، الأمر الذي

العالم يتداول ١٥٥ مليار رسالة بريد إلكتروني في اليوم



الأفراد، وذلك بالمقارنة مع حجم البريد المسجل خلال العام الماضي بمعدل 89 مليار رسالة بريد إلكتروني في اليوم الواحد لقطاع الأعمال، و55.8 مليار رسالة بريد إلكتروني في اليوم الواحد لقطاع المستخدمين الأفراد.

محلياً يقول الخبراء إن أكثر من 80% من مستخدمي الإنترنت هم مستخدمون لخدمة البريد الإلكتروني «الإيميل»، فيما تقدر الأرقام الرسمية بأن عدد مستخدمي الإنترنت يتجاوز اليوم الـ 4 ملايين مستخدم.

وبالنسبة لخدمة البريد الإلكتروني كانت آخر دراسة - رصدت في العام 2009 استخدام هذه الخدمة في المملكة وقامت بها مجموعة «المرشدون العرب» المتخصصة في دراسات قطاع الاتصالات - أظهرت أن الشركات العالمية على رأسها شركة ياهوو (خدمة بريد Yahoo)، وشركة مايكروسوفت (خدمة Hotmail) هي الأكثر تفضيلاً لدى الأردنيين في استخدام خدمة البريد الإلكتروني المقدمة من هاتين الشركتين العالميتين.

وقالت الدراسة المسحية التي حملت وقتها عنوان «مسح استخدام الإنترنت، الإعلان عبر الإنترنت

وذلك لدى المقارنة بمعدل البريد الإلكتروني المسجل في اليوم الواحد من العام الماضي والذي بلغ وقتذاك 144.8 مليار رسالة بريد إلكتروني كل يوم.

وتعد خدمة البريد الإلكتروني «الإيميل» هي الأكثر انتشاراً واستخداماً من قبل مستخدمي الشبكة العالمية، وذلك مع الخصائص التي تتسم بها هذه الخدمة من فعالية ومجانبة، وسهولة في الاستخدام، وإمكانية الاعتماد عليها في كافة الأماكن التي تتوفر فيها خدمة الإنترنت في أي مكان.

وتعتبر هذه الخدمة على قدر كبير من الأهمية لحياة الأفراد والمؤسسات اليومية أو الحياة العملية والتجارية والاقتصادية، مشيراً إلى تفوقها على الوسائل التقليدية في التراسل مثل «الفاكس»، مثلاً، وتقديمها اليوم شركات عالمية مثل بريد الهوتميل التابع لشركة مايكروسوفت، و«ياهو»، و«بريد الجي ميل»، التابع لـ «جوجل».

إلى ذلك، فصلت الدراسة العالمية أنواع حركة البريد الإلكتروني، حيث قدرت الدراسة توزيع حجم حركة البريد الإلكتروني العام الحالي بين 101 مليار رسالة بريد إلكتروني في اليوم الواحد لقطاع الأعمال، و54 مليار رسالة بريد إلكتروني لقطاع

تكشف إحصاءات عالمية محايدة بأن خدمة «البريد الإلكتروني» - وهي من الخدمات القديمة التي تقدمها شركات عالمية ويعتمد عليها كثيرون لأغراض العمل أو التواصل الاجتماعي - ما تزال تسجل أرقاماً مذهلة في الإقبال والاستخدام من قبل مستخدمي الإنترنت حول العالم، مع ما توفره هذه الخدمة من المزايا المجانية والسرعة وتجاوزها كل الحدود الجغرافية.

وتظهر الأرقام العالمية - التي نشرتها مؤخراً المؤسسة البحثية المتخصصة في قطاع تكنولوجيا المعلومات (THE RADICATI GROUP) - أن العدد الإجمالي الذي يجري تداوله من قبل مستخدمي الإنترنت حول العالم في اليوم الواحد من رسائل البريد الإلكتروني - ويشمل قطاع الأعمال وقطاع الأفراد أو المستخدمين العاديين - يناهز الـ 155 مليار رسالة بريد إلكتروني في اليوم الواحد وذلك حتى نهاية العام 2012.

وأشارت الدراسة - التي تناولت وتخصصت في سوق البريد الإلكتروني العالمي - إلى أن معدل حركة رسائل البريد الإلكتروني المتوقع تسجيلها في اليوم الواحد خلال العام الحالي، ستزيد بنسبة 7%.

معجزات سيدنا محمد صلى الله عليه وسلم



صنع له منبراً ترك الجذع وصعد المنبر وراح يخطب، فإذا بالجذع ينث أنبياً يسمعه أهل المسجد جميعاً، فنزل من على خطبته وقطعها وضم الجذع إلى صدره وقال : هداً جذع، هداً جذع، إن أردت أن أغرسك فتعود أخضراً يؤكل منك إلى يوم القيامة أو أدهنك فتكون رفيقي في الآخرة. فقال الجذع : بل ادفني وأكون معك في الآخرة .»

يقول أنس بن مالك، «حينما تولى النبي محمد كنا نقول: يا رسول الله إن جذعاً كنت تخطب عليه فتركته فحن إليك، كيف حين تركتنا لا تحن القلوب إليك؟»

اهتزاز جبل أحد يقول علي بن أبي طالب، بعد غزوة أحد ابتعد كثير من المسلمين عن جبل أحد لأنه استشهد في سفحه وسهله سبعون من خيار الصحابة، وذهب رسول الله فوقه يوماً على أحد وصلى على شهداء أحد ومعه أبو بكر وعمر وعثمان وفي رواية عمر وعلي. وبينما نحن على أحد إذ بأحد يهتز وإذا بالرسول يبتسم ويرفع قدمه الطاهرة ويضربها على الجبل ويقول، اثبت. لما اهتز الجبل يا ترى ولما ثبت بعد الضربة؟ فالجبل حينما شعر أن قدم الحبيب محمد مسته راح يرتجف من الطرب والله در القائل.

نبوع الماء من بين أصابعه معجزة نبوع الماء من بين أصابعه رواها البخاري عن أنس بن مالك قال، (رأيت رسول الله وحانت صلاة العصر، والتمس الناس الوضوء فلم يجدوه، فأتى رسول الله بوضوء فوضع رسول الله يده في ذلك الإناء فأمر الناس أن يتوضؤوا منه فرأيت الماء ينبع من تحت أصابعه، فتوضأ الناس حتى توضؤوا من عند آخرهم). ٤ وروى البخاري عن جابر بن عبد الله قال، عطش الناس يوم الحديبية والنبي بين يديه ركوة (أي إناء صغير من جلد) يتوضأ فجهش الناس نحوه (أي تجمعوا) قال، ما لكم؟ قالوا، ليس عندنا ماء نتوضأ ولا نشرب إلا ما بين يديك فوضع يده في الركوة فجعل الماء يفور من بين أصابعه كأمانال العيون، فشرينا وتوضأنا، قلت، كم كنتم؟ قال، لو كنا مائة ألف لكفانا، كنا خمس عشرة مائة. ٥ والروايات في هذه المعجزة مشهورة بين الصحابة وقد رواها جمع كثير منهم أنس بن مالك وجابر بن عبد الله وابن عباس، والبراء بن مالك وأبو قتادة، وغيرهم وخبرها متواتر مستفيض.

إضاءة المدينة المنورة لقدمه وظلامها لوتها عن أنس بن مالك قال : « لما كان اليوم الذي قدم فيه النبي محمد المدينة، أضاء منها كل شيء، فلما كان اليوم الذي مات فيه أظلم منها كل شيء. وقال : ما نقصنا عن الرسول محمد الأيدي حتى أتكربنا قلوبنا .» (أي فقدنا أنوار قلوبنا التي كنا نشعر بها، ورسول الله فينا).

قاتلين، انظروا ما يأتيكم به السفار فإن محمد لا يستطيع أن يسحر الناس كلهم وفي اليوم التالي سألوا من وفد إليهم من خارج مكة فأخبروهم أنهم قد رأوه.

وقد شاهد الناس انشقاقه خارج الجزيرة العربية. قد يقال إن انشقاق القمر ليس شيئاً مستحيلاً فالعلم قد شاهد انشقاق مذنب بروكس؛ شقين سنة ١٨٨٩م. وكذلك انقسام مذنب (بيلا) إلى جزءين سنة ١٨٤٦م. كما ذكر الفلكي (سبنسر جونز) في فصل المذنبات والشهب من كتاب ((عوامل بلا نهاية))، وفي الاجابة يقال ((الفرق بين انشقاق القمر وانشقاق هذين المذنبين انهما لم يلتصقا بعد الانشقاق؛ والقمر التام) وهو الفرق المنتظر بين الظاهرة الفلكية في الفطرة والمعجزة الفلكية على يد رسول الله صلى الله عليه وسلم لأن المعجزة تزول بزوال وقتها وتحقق الغرض منها؛ ولو استمرت لكانت ظاهرة طبيعية صرفة ولخرجت من دائرة المعجزات. حماية الملائكة له

عن أبي هريرة قال : قال أبو جهل : هل يعرض محمد وجهه بين أظهركم؟ (أي هل يصلي جهارة أمامكم)، فقتيل : نعم. فقال : واللوات والعزى لئن رأيتك يفعل ذلك لأطأن على رقبته أو لأعصرن وجهه في التراب. فأتى الرسول محمد (صلى الله عليه وسلم) وهو يصلي ليظاً على رقبته، فما فاجأهم منه إلا وهو ينكص على عقبيه، وأخذ يقي وجهه بيديه، فقيل له : ما لك؟ قال : إن بيني وبينه خندقاً من نار وهولاً وأجنحة!!! فقال الرسول (صلى الله عليه وسلم) : لو دنا مني لا تخطفته الملائكة عضواً عضواً. (ومعنى عضوا عضوا أي الملائكة تأخذ عظمة عظيمة) وأنزل الله في القرآن، «كلا إن الإنسان ليطغى» سورة العلق من الآية ٦ إلى آخر السورة.

سماعه لأهل القبور عن أنس بن مالك قال : « بينما الرسول محمد وبلال يمشيان بالبقيع فقال الرسول محمد، يا بلال تسمع ما أسمع؟ قال، لا والله ما أسمعها قال : ألا تسمع أهل القبور يعذبون؟ » ٣ ووافقته الذهبي.

محاطبته لقتلى بدر عن أنس أن الرسول محمد قال ليلة بدر : « هذا مصرع فلان إن شاء الله غداً ووضع يده على الأرض، هذا مصرع فلان إن شاء الله غداً ووضع يده على الأرض، فوالذي بعثه بالحق ما أخطأوا تلك الحدود، جعلوا يصرعون عليها، ثم القوا في القليب وجاء الرسول محمد فقال : يا فلان بن فلان ويا فلان بن فلان، هل وجدتم ما وعد الله حقاً؟ قالوا : يا رسول الله تكلم أجساداً لا أرواح فيها؟ قال : ما أنتم بأسمع منهم ولكنهم لا يستطيعون أن يردوا علي .» حين جئنا النخلة كان النبي محمد يخطب على جذع، فلما

كانت لرسول الله محمد بن عبد الله بن عبد المطلب صلى الله عليه وسلم معجزات ما كانت لغيره من الأنبياء، ويعتبر المسلمون أن القرآن هو كتاب الله وأنه أعجوبة باعجازه ويحد ذاته ١ ، والمعجزة في اصطلاح العلماء : أمر خارق للعادة، مقرون بالتحدي، سالم من المعارضة [وإعجاز القرآن ، يقصد به : إعجاز القرآن الناس أن يأتوا بمثله. أي نسبة العجز بمثله] وقد تحدى الله المشركين أن يأتوا بمثل القرآن أو أن يأتوا بعشر سور من مثله، فعجز عن ذلك بلغاء العرب، وأذعنوا لبلاغته وبيانه وشهدوا له بالإعجاز، وما زال التحدي قائماً لكل الإنس والجن [« أم يقولون افتراه قل فأتوا بعشر سور مثله مقتريات وادعوا من استطعتم من دون الله إن كنتم صادقين .» سورة هود آية ١٣] قل لئن اجتمعت الإنس والجن على أن يأتوا بمثل هذا القرآن لا يأتون بمثله ولو كان بعضهم لبعض ظهيراً .» سورة الإسراء آية ٨٨.

ثم أرخى لهم حيل التحدي ووسع لهم فيه غلبة التوسعة فتحدهم ان يأتوا ولو بسورة واحدة من مثله، أي سورة ولو من قصار السور، فقال : ((أم يقولون افتراه قل فأتوا بسورة مثله وادعوا من استطعتم من دون الله إن كنتم صادقين)) . سورة يونس آية ٣٨ وبقي ذلك التحدي قائماً، منذ ذلك الوقت ليومنا الحاضر وقد أدرك أصحاب اللغة مقدار قوة الأسلوب القرآني وحلاوته، ولم يدركه إلا من كان مرهف الحس، وهذا الذي حدا بأحد المختصين أن يقول بأن الذي أحس به من ذلك الأسلوب معنى لا يمكن تفسيره، وقد قرر أبو سليمان الخطابي من قبله عدم قدرة العلماء عن إبراز تفاصيل وجوه الإعجاز، فقال، ذهب الأكترون من علماء النظر إلى وجوه الإعجاز من جهة البلاغة لكن صعب عليهم تفصيلها، وأصغوا فيه إلى حكم الذوق.

وقال العلامة ابن خلدون : الإعجاز تقصر الإلفهام عن ادراكه وإنما يدرك بعض الشيء منه من كان له ذوق بمخالطة اللسان العربي وحصول ملكته، فيدرك من إعجازه على قدر ذوقه. وكما أن الله أيد أنبياءه ورسله بالآيات المعجزات، فقد أنعم الله على رسوله محمد بمعجزات كثيرة رآها الذين عاصروه، فأمن من آمن وكفر من كفر، وترك محمد المعجزة الخالدة الباقية، كتاب لا يأتيه الباطل من بين يديه ولا من خلفه، القرآن.

وظهرت آيات بينات في إعجاز القرآن من الناحية اللغوية والبلاغية بينها الكثير من علماء اللغة قديماً وحديثاً وكتبوا المتون وألفوا الأسفار، ولم تزل هذه المعجزة القرآنية باقية تتحدى كل البشر على أن يأتوا بمثله. وظهرت مؤلفات إسلامية كثيرة في العصر الحالي بينت أوجه الإعجاز من الناحية العلمية وسميت بالإعجاز العلمي للقرآن لكونها تفسر الآيات من الناحية العلمية الحديثة كما يفهمها الناس الآن لكون العلم هو لغة العصر الحالي.

انشقاق القمر له قال الله في القرآن : « اقتربت الساعة وأنشأ القمر سورة القمر الآية ١ . وقد ورد في السنة الكثير من الأحاديث الصحيحة منها : عن أنس بن مالك رضي الله عنه أن أهل مكة سألوا رسول الله صلى الله عليه وسلم أن يريهم آية فآراهم القمر شقين حتى رأوا حراء بينهما ١ . عن عبد الله بن عباس رضي الله عنهما أن القمر انشق على زمان رسول الله صلى الله عليه وسلم ٢ . لقد شاهد الناس هذه المعجزة في أنحاء الجزيرة العربية. فإن أهل مكة لم يصدقوا وقالوا : سحرنا محمد؛ ثم استدركوا

داعية إسلامي يدعو إلى طباعة

وتوزيع كتاب «الرسول الأعظم محمد»

في روما بالتزامن مع استقالة البابا

دعا الداعية الإسلامي والباحث في مقارنات الأديان الأستاذ عصام مدير إلى استثمار حدث استقالة البابا دعويًا بطباعة وتوزيع كتاب «الرسول الأعظم محمد، في روما. وقال مدير في إحدى تغريداته «لو كنت في إيطاليا الآن لذهبت إلى أقرب مطبعة وطبعت ألف نسخة من ذلك الكتاب وخرجت أوزعها للناس مجاناً بمناسبة استقالة البابا وسيظفهمون المغزى.. وطالب مدير باستغلال استقالة البابا لنشر الكتاب قانلاً وظفوا الحدث وانشروا الكتب فتلكت شعوب تقرأ، وأضاف أيضاً، هذه فرص سانحة للدعوة ولقلب الطاولة على الخصوم يا قوم لا تكرر إلا كل ٦ قرون..» وتعليقاً على استقالة البابا، أشار مدير إلى عدد من الأسباب التي عجلت باستقالة البابا ومنها إسلام عدد من القساوسة في الفاتيكان وازدياد الفضائح والفساد بالإضافة إلى سبب آخر اعتبره مدير من أقوى الأسباب وهو تسرب وثائق الفاتيكانية السرية المسربة تعد الأخطر من بين وثائق الفاتيكان وتحتوي على نسخة قديمة من الأناجيل فيها اسم الرسول صلى الله عليه وسلم.

مخابرات الفاتيكان تفتش عن تلك الوثيقة التي لا يعلم أحد إلى الآن في يد من وقعت لكن المؤكد أن بابا روما فقدتها وقرر أن يفقد معها منصبه فوراً..»

ويشر عصام بانقسام الكنيسة الكاثوليكية هذا العام أو العام القادم كما استبعد أن ينتخب بابا أفريقي أو آسيوي لأن ذلك يعني وفاة الكاثوليكية في أوروبا وخروجها منها إلى غيرها. وللأستاذ عصام مدير باع طويل في العمل الدعوي وهو أحد تلاميذ الشيخ أحمد ديدات وهو متخصص في مقارنات الأديان والتنصير لفترة تزيد عن ٢٠ عاماً وله عديد من المؤلفات وألقى عديد من المحاضرات في عدد من الدول كالولايات المتحدة وجنوب أفريقيا وغيرها.

عالم أزهري : الراقصة شهيدة

لأنها خرجت لطلب رزقها



رغم ان الحديث مر عليه حوالي العام واخذ نصيبه من الجدل والاخت والرد إلا أن المواقع المصرية وشبكات التواصل اعادت نشر مقطع الفيديو هذا بكنافة ملحوظة وهو عبارة عن تصريح للدكتور سعد الدين هلاي الأستاذ بجامعة الأزهر في لقائه مع الداعية المصري الشيخ خالد الجندي، يقول فيه : إن الراقصة شهيدة لأنها خرجت في طلب رزقها.

لكن هلاي قال إن الراقصة شهيدة إذا نزلت للتظاهر ضد الفساد أو الظلم، أو كانت ذاهبة إلى عمل خير ثم غرقت أو حرقت أو انهدم عليها جدار، أو طعنن بآلة حادة أو قتلت بطلق ناري.

وقال، هذا ليس من اجتهادي بل من كلام رسول الله صلى الله عليه وسلم عندما ذهب لزيارة عباد بن الصامت في مرضه فسأل صحابته عن مفهوم الشهيد، فقالوا، من قاتل حتى استشهد، فقال النبي، إذن شهداء أمتي قليل، ورد عليهم بأن المطعون شهيد والمبطون شهيد والغريق شهيد وقتيل الهدم شهيد.

وأضاف، أما إذا كانت الراقصة ذاهبة لأداء عملها بالرقص ثم لقيت حتفها، فإنها لا تندرج تحت مسمى الشهداء، باعتبار أن الرقص حرام شرعاً، وإن كانت معصية الرقص من وجهة نظر هلاي أقل من معصية الغيبة وقول الزور وشهادة الزور

العالمية الإسلامية لخدمات الجنازة



Islamic International Funeral Services



نقوم بتقديم الخدمات التالية

- ٦- نقل الفقيد الى المسجد للصلاة عليه وعمل كافة الترتيبات للجنازة
- ٧- اخيرا نقل الفقيد الى المطار بأمان ويسر وفي الوقت المناسب للرحلة
- ٨- توفير وتجهيز النعش الخشبي للفقيد
- ٩- نقل الفقيد من المسجد بعد الصلاة الى المقبرة المقررة مع توفير خدمات الجنازة كاملة الى المثوى الأخير
- ١٠- يتوفر لدينا خدمات السيدات في الغسل والتكفين للأنثى

- ١- خدمة نقل الفقيد من اي مكان سواء من المنزل او المستشفى او مركز الفحص الطبي الى مركزنا في بروكلين
- ٢- نقوم بتخليص جميع الأوراق والمستندات اللازمة من قبل القنصليات العامة في نيويورك
- ٣- غسل الفقيد وتجهيزه على الشريعة الإسلامية
- ٤- اكمال طلبات الرسمية والحصول على الموافقة من القنصليات والدوائر الرسمية
- ٥- جدولة حجوزات الطيران والشحن مع شركات الطيران الدولية

Religious Affairs Coordinator

عوض المطبوعي

Awad Elsayed Elmatbagi

Tel: 718-435-6700
Cell: 347-262-2744
Fax: 718-435-6036

409 42nd Street
corner of 4th Ave
Brooklyn NY 11232



هيفاء وهبي تعبر عن إعجابها بلوحة معجب وتعلن عن مفاجأة

عبرت الفنانة هيفاء وهبي عن إعجابها بصورة نشرها أحد معجبيها بعد أن قام برسم هيفاء على طريقته الخاصة وبطريقة فنية جميلة وكتب عليها: "هيفاء أنت ملهمني في الإبداع أتمنى أن تحبي الرسم" فردت وهبي معبرة عن إعجابها بالرسم وشكرت المعجب.

معجبة تهجم على سيارة نانسي عجرم في قطر



بعد احياء الفنانة نانسي عجرم حفلها الثاني، أقامت مؤتمراً صحافياً تكلمت فيه عن حفلها في مسرح الريان لصالح أطفال قطر واصفة حفلها بالحفل الأصدق لما يعبر عن مشاعر الأمومة التي تشعر فيه اثناء أدائها لأغنيات الأطفال.

وقالت نانسي: "جمهور الأطفال جمهور صادق لا يجامل في مشاعره وأشعر بسعادة وأنا أناظر الأطفال وهم يرددون بخجل الأغاني معي".

وبعد انتهاء المؤتمر توجهت نانسي الى خارج الفندق حيث كان الجمهور بانتظارها، فوقفت نانسي وقت التحية على الجمهور وهم ينادونها بأعلى صوتهم "نانسي" فضكت لهم نانسي وهي تشارو لهم بيدها.

والمفاجأة كانت عندما هجمت امرأة على السيارة التي تقل نانسي تريد القاء التحية عليها وهي تحمل طفلها قائلة لها: "ابنتي تحبك كثيرا"، فطلبت نانسي من الأمن السماح لها بالاقتراب منها لالتقاط صورة معها

كيم كارديشان تغطي بطنها بالريش

حضرت نجمة تلفزيون الواقع كيم كارداشيان حفل افتتاح متجر topshop للملابس في كاليفورنيا بغياب حبيبها مغني الراب كيني ويست وبحضور والدتها كريس جينير.

لكن كيني حضر مع كيم حفل العشاء الذي تلى افتتاح Tommy Hilfinger - West Coast flagship.

ارتدت كيم بنطلون جلدي أسود اللون، فوقه "توب" تغطي بطنها وخصرها بالريش أما الصدر فهو مصنوع من القماش الشفاف المغطى بالورد المطرز.

ومن الملفت للنظر أن صدر كيم بدا كبيراً جداً في هذا الفستان، فيبدو ان آثار الحمل تظهر مع الوقت بشكل أوضح.



لماذا بكى هاني شاكر في حفل عيد الحب؟

تفاجأ الجمهور المصري ببكاء النجم هاني شاكر خلال احيائه حفل عيد الحب الذي أقيم في دار الأوبرا المصرية. هاني بكى متأثراً بأحوال مصر بعد ان قدم أغنيته "ادعوا مصر"، "بلدي يا بلدي".

وقال هاني انه حزين لأنه يرى الحرائق وقد شاهد الاشتباكات خلال مجيئه إلى الحفل، وكان يريد التأجيل ولكنه وجد أن الجمهور لا ذنب له في صراعات قائمة على جثة البلد.

هاني أمتع الجميع بأغنياته الخاصة التي قدمها على مدار مشواره الفني الممتد، إلى جانب مجموعة من أشهر الأغنيات العاطفية لكبار المطربين التي اشتهر بتقديمها منها "بعدك ماليش"، "ياريتني"، "سألتك"، "لو بتحب حقيقي".

كما قدم الصوت الجديد شريف إسماعيل الفائز بجائزة برنامج اكتشاف المواهب الغنائية "صوت الحياة" والموهبة الواعدة نورهان حسن إحدى المشاركات في نفس المسابقة وقدم كل منهما اغنية خاصة به وشاركهما شاكر أغنية "ما تسبنيش أنا و حدي" لسيد مكاوي.



ريم البارودي مطلقة في «زجاج»

بدأت الفنانة ريم البارودي تصوير اولي مشاهداتها في فيلمها الجديد «زجاج» والذي كان من المحدد له اسم سابقا وهو كوكيتيل ، والذي تقوم ببطولته، داخل احدي الشقق في مصر الجديدة ويشاركها بالعمل محمد نجاتي وميرنا المهندس، هالة صدقي وعمر ياسين وعابدة رياض ومن اخراج اسامه عمر.

وتدور أحداث العمل الذي كتبته أمانى البحتوطى حول اربع فتيات صديقات ومعانتهن ومشاكلهن العاطفية والعملية في المجتمع العربي ، وتجسد ريم بالعمل دور امرأة مطلقة ومعاناتها ومحاولة اثبات ذاتها داخل مجتمع دائما ينظر الى المطلقات بشكل سلبي.



تقول النجوم



برج العذراء
٢٢ أب / ٢٢ أيلول

كل الأمور تكون لصالحك اليوم فالكنير من الأشخاص يدعموك ويقفون إلى جانبك. ناقش القضايا التي تهتمك مع الحبيب لعلك تجد لديه الحل المناسب.



برج الأسد
٢٢ تموز / ٢٢ آب

تسمع بعض الشائعات اليوم بالعمل والتي تشعرك بالقلق. لا تنقص من قدرات الحبيب وأنت تدرك أنه موهوب.



برج السرطان
٢٢ حزيران / ٢٢ تموز

تحاول أن تفهم بعض الأمور التي تبدوك غامضة اليوم بالعمل ولا تجد لها التفسير المطلوب لا تزج الحبيب بأسئلتك الكثيرة.

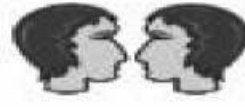

برج الجوزاء
٢٢ أيار / ٢١ حزيران

تبدو مضطرباً اليوم بسبب بعض الأوضاع المالية المتعثرة. تتحرك عواطفك تجاه أحد الأشخاص وتجد نفسك منجذب له.



برج الثور
٢١ نيسان / ٢١ أيار

بعض مشاكل العمل القديمة تظهر إلى الوجود من جديد. ابحث عن الاستقرار وعن علاقة تستطيع الاستمرار بها.



برج الحمل
٢٠ آذار / ٢٠ نيسان

تخيب آمالك اليوم قليلاً وتشعر بالتعب نتيجة لمجهود ضاع سدى. لا تكن اتكاليا وقم أنت بالمبادرة تجاه الحبيب.



برج الحوت
٢١ شباط / ٢٠ آذار

تشعر بالسعادة اليوم بسبب توقيك على عقود و شراكات جديدة بالعمل. تشعر بالسعادة لمصارحتك الحبيب بحقيقة مشاعرك.



برج الدلو
٢٢ كانون الثاني / ٢٠ شباط

تنتهي الكثير من النزاعات التي كنت تعاني منها في مجال عملك. ابتعد عن الانفعالات التي توتر علاقتك بالحبيب.



برج العقرب
٢٢ تشرين الأول / ٢٢ تشرين الثاني

العمل يشغل كل تفكيرك خلال هذه الفترة وتحاول أن تبذل كل جهد لانجازه. أجل النقاشات العقيمة مع الحبيب ولا تفعل المشاكل.



برج الميزان
٢٢ أيلول / ٢٢ تشرين الأول

تتلقى الكثير من العروض المغربية اليوم وتفكر بالأفضل. تشعر بالسعادة بسبب اهتمام الحبيب بك.



برج الجدي
٢٢ كانون الأول / ٢١ كانون الثاني

بعض المفاجآت السارة التي تحدث لك اليوم بالعمل وتنعشك. تدرس مشروع وفكرة ارتباطك بالحبيب.



برج القوس
٢٢ تشرين الثاني / ٢١ كانون الأول

تطالب اليوم بالحصول على زيادة براتبك بعد فترة من الجهد والعمل. لا تكن عنيداً وكن أكثر تعاوناً مع الحبيب.

الكلمات المتقاطعة

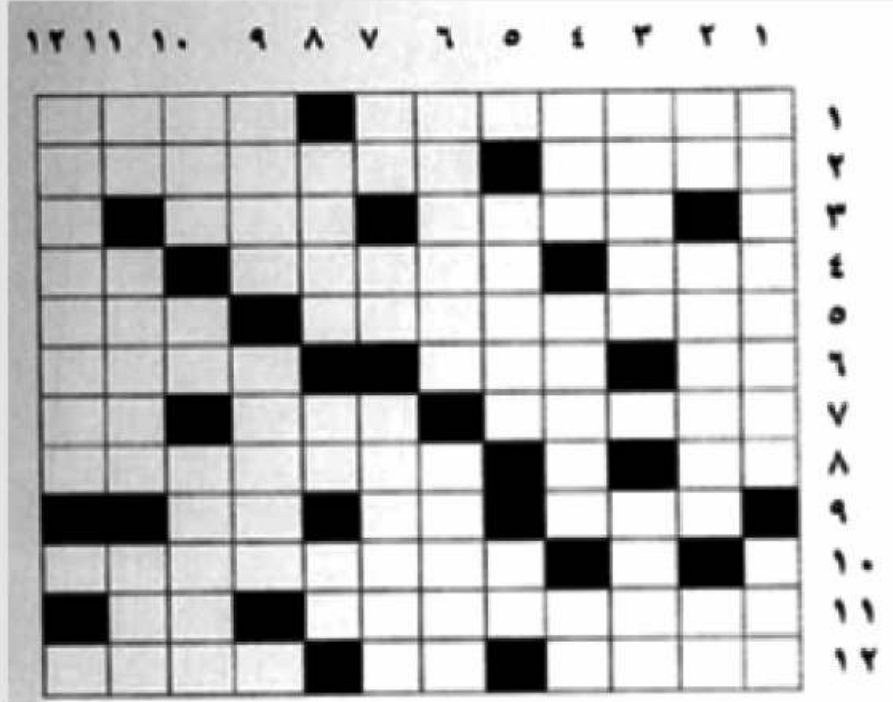

عموديا

- عاصمتها ابو ظبي - متشابهة
- خاصتي - من جبال فلسطين - متشابهان
- عاصمة بلغاريا - مدينة فلسطينية
- ضمير المتكلم - شهر هجري - احد الوالدين
- مدينة بلغارية - جدما في طير
- من جبال عمان - احد البروج
- شاي بالانجليزية - سقي - من جبال عمان
- ضرورية للشرب - متشابهان - للتأوه
- جرب - علم مؤنث
- يحجز - جدما في بون - من الخضروات
- من الاسماء الخمسة - عاصمة اسبانيا
- آلة موسيقية
- من مدنها الظهران

افقيا

- سورة قرآنية - مدينة فلسطينية
- مدينة فرنسية - مدينة قبرصية
- جفاف «مبعثرة» - يحب
- جدما في مايو - جبال في آسيا - حرف
- من جبال عمان - سكان البادية
- هز - جدما في عنزه - ماركة سيارات
- من الموبقات - مدينة عراقية - متشابهان
- شاي بالانجليزية - من جبال عمان
- طري - حرف نصب - متشابهان
- اغنية لام كلثوم
- لغة بلاد فارس - للنداء
- اوجاع - آلة موسيقية - صوت

الحصان

بشرى سارة لأبناء الجالية العربية في الولايات المتحدة الأمريكية

بدأت جريدة غربة نيوز بفتح صفحة كاملة للأعلانات المبوبة المجانية خدمة للقارئ العربي الرجاء الاتصال في مكتبنا على الرقم التالي ٦٨٠٠-٦٨٠-٧١٨ لمن له الرغبة في الاعلان في جريدة غربة نيوز او بعث رسالة بالاعلان على البريد الإلكتروني التالي ghorbanews1@yahoo.com

European
One-of-a-Kind



Bridal DREAMS

WORLD MALL

Large selection of
Designer Gowns & Shoes

Jovani • Mary's Bridal • Jasmine
Lara Designs • Mac Duggal
Morilee • European Wedding Dresses
Paradox London Shoes
Halo Designer

FREE SHIPPING WORLDWIDE

Our Alteration and Design Department
can Customize Your Selections

Large Selection of
Swarovski Jewelry and
Tiara Sets

Handbags • Favors • Invitations
Flower Accessories • Bridal Party Gifts

Flower Girl & Ring Bearer Attire

**Bridal Dreams will
Give an Extra 25%
OFF**

MacDuggal



718-333-5041 • 646-712-4094 • www.bridaldreamsmall.com

7905 5th Avenue • Brooklyn, NY • Email Us: fastworldmall@yahoo.com

Open Tues. - Sat. 10am - 6pm • Sundays 12pm - 5pm

f : Bridal Dreams in Bay Ridge

مطلوب خياطة ذوي خبرة للعمل بالعمولة

لقطات مروعة لهروب السوريين نحو الأردن



وكالت إحدى اللجان القادمة من حمص سلسلة من الانتقادات للادعة للدول العربية، وقالت «صورونا عسى أن يستحي العرب على أعراضهم التي تنتهك في سوريا».

وعن سبب الانتقادات التي وجهتها للدول العربية، قالت «أنا لا أريد من العرب سوى السلاح، لماذا يترك السوري يذبح كالخراف، أعطوني سلاحا أنا والنساء وسنعود لنقاتل إلى جانب رجائنا».

طفلة سورية تدعى رجاء (6 سنوات) كانت تبتمس لعدسات التصوير، أجابت على أسئلتنا بالقول إنها من الجولة. وعما عاشته بالجولة قالت «ما في أمان، ما في أكل ولا شرب، وبشار بيقتصف فينا كل يوم».

النقطة الثانية التي زارها الصحفيون كانت في المنطقة الشمالية الغربية للحدود مع سوريا، حيث يصل اللاجئون هناك عبر قوارب بسيطة تقطع نهر اليرموك ومياه سد الوحدة بين الأردن وسوريا، لتصل إلى نقطة للجيش الأردني في رحلة محفوفة بالمخاطر نظرا لارتفاع مياه السد بعد الأمطار الغزيرة التي شهدتها المنطقة في الشهرين الأخيرين.

أما النقطة الثالثة التي شملتها الجولة فكانت نقطة عبور في المنطقة الشرقية من الحدود، حيث كان الظلام يخيم على المكان عندما بدأ المئات من اللاجئين بالتوافد وبشكل كبير إلى الحد الأردني. وكان يقطع الصمت بكاء الأطفال أو منادات الأمهات على أطفالهن أو سؤال بعض عن بعضهم الآخر، بينما كان الجنود الأردنيون يحثون اللاجئين على الإسراع في العبور، ويساعدون الضعفاء

الجولة التي امتدت من ساعات عصر الاثنين إلى ما قبل منتصف الليل شهد خلالها الصحفيون وصول آلاف اللاجئين السوريين الذين ارتفعت وتيرة لجوئهم للأردن بشكل غير مسبوق منذ بداية العام الحالي.

وفي النقطة الأولى الواقعة في القطاع الأوسط من الحدود كان لافتا مشهد المئات من اللاجئين، وغالبيتهم من النساء والأطفال الذين يعبرون منطقة وعرة من الحدود السورية باتجاه الأردنية، حيث يتركهم جنود من الجيش السوري الحر ليعبروا نحو الأردن بعد نقلهم إما عبر سيارات أو مشيا على الأقدام.

كان المشهد مختلطا بين لاجئين ينقلون أمتعتهم ويجلسون عليها تمهيدا لنقلهم عبر حافلات تابعة للجيش الأردني إلى نقطة تجميع قبل نقلهم لمخيم الزعتري للاجئين السوريين، وبحث البعض عن بقية أقاربه أو حتى أفراد من أسرته. وكان لافتا أن البعض يقبلون بعضهم وسط كلمات «الحمد لله على السلامة».

لحظة وصوله تحدث أمام مسجد من إحدى قرى درعا عبر مع زوجته وأفراد من عائلته عما وصفه بالرحيم في سوريا. وقال «الحياة لا تطاق والقصف العشوائي جعل حياتنا مستحيلة، النظام يقتل الجميع ويريد تدمير كل شيء وقتل كل من بقي في سوريا».

أما عامر الذي كان يحمل أحد أطفاله فقال إنه من حي العسالي في دمشق، لكنه ترك منزله منذ أشهر ورجا لمنطقة الكسوة. وزاد «جننا لدرعا ومنها للأردن رغم معرفتنا بالوضع الصعب هنا، لكننا فضلنا إبقاء أطفالنا أحياء على الموت تحت القصف الهمجى».

أسباب التدفق الكبير في اللاجئين السوريين إلى «الوضع الأمني الذي كلما زاد سواء زادت أعداد اللاجئين».

وعن المنشقين عن الجيش السوري، قال الزيود إن الأردن يستقبلهم في أماكن إيواء خاصة بهم، ورفض تحديد أعدادهم التي اكتفى بالقول إنها بالمئات. وتحدث الزيود باقتضاب شديد عن الاشتباكات التي حدثت مع الجيش السوري، وقال «الاشتباكات بين الجيش السوري والجيش الحر، ونحن نتعامل بقواعد اشتباك معروفة عسكريا».

فبراير/شباط ٢٠١٣ عبر نقاط الحدود غير الشرعية بلغ ٨٩ ألفا، ليصل عدد اللاجئين الذين دخلوا بشكل غير شرعي للأردن إلى أكثر من ٢١٠ آلاف منذ بداية الأزمة السورية قبل نحو عامين.

وكشف عن أن الأطفال يشكلون النسبة الأكبر من اللاجئين السوريين عبر النقاط غير الشرعية إذ بلغوا ٤٢٪، فيما بلغت نسبة النساء ٣٦٪، والرجال ٢٢٪. وقال إنه جرى تحديد ٤٥ نقطة عبور للحدود ممتدة على مسافة ٣٧٠ كيلومترا، إضافة إلى ٢٥ نقطة تجميع أمامية و١٥ مركز إيواء على طول الحدود، مرجعا

منهم للابتعاد عن الحد السوري كون المنطقة متلاصقة إلى حد كبير.

أحد أكثر المشاهد إيلاما للحضور كان مشهد طفل يرتجف من البرد ويبيكي، اجتهد جنود وصحفيون في تغطيته وحمله ليحضر بالدفء، وترك بعض الصحفيين كاميراتهم وأقلامهم جانبا وحملوا الطفل وامتنع أسرته وساعدوه على الوصول لنقطة التجمع.

وبحسب قائد قوات حرس الحدود الأردنية العميد الركن حسين الزيود، فإن عدد السوريين الذين دخلوا الأردن منذ بداية العام الحالي وحتى ١٧

ما زال العبث مستمرًا بالمقدسات الفلسطينية



هذه الجرائم، ودعا إلى الاحتجاج الشعبي بموازاة التوجه نحو المحاكم والمؤسسات الدولية. يشار إلى أن مؤسسة الأقصى كشفت في تقريرها السنوي أن الاحتلال والمستوطنين قاموا بـ ٢٧ انتهاكا للمقدسات الإسلامية والمسيحية في الأراضي المحتلة عام ١٩٤٨.

اعتداءات السلطات الإسرائيلية. وأشار إلى أن إسرائيل تقترب عدة جرائم في عمليات تجريف المقبرة لإقامة متنزه عام على جزء منها، وشق شارع رئيسي للسيارات في وسطها، والشروع في بناء مطعم وفندق ومخزن للآليات عليها. وطالب الشيخ صلاح في حديثه للجزيرة نت العالمين العربي والإسلامي والشعب الفلسطيني بعدم السكوت عن

التي تشدهم.

ولم يكن الاعتداء على أبو الهيجاء يتيما في الأيام الأخيرة، فقد بادرت بلدية مدينة بئر السبع بتنظيم معرض للصور داخل المسجد الكبير هذا العام أيضا، غير أبهة بحرمته وبمعارضة المسلمين الذين يطالبون منذ سنوات طويلة بفتحه للصلاة.

يشار إلى أن المسجد الكبير في بئر السبع الذي بني في نهاية الحكم العثماني، استخدم منذ العام ١٩٤٨ محكمة ومتحفا ومركزا ثقافيا ومعرضا، لكن البلدية تحظر الغاية التي أنشئ من أجلها وهي الصلاة.

وطالب ابن النقب عضو الكنيست السابق والمحامي طلب الصانع بلدية بئر السبع باحترام حرمة المسجد، مؤكدا عزم الأهالي مواصلة العمل لاستعادته.

وإضافة إلى ذلك تعرضت المقبرة التاريخية الواقعة في القدس الغربية «مأمن الله»، لاعتداء جديد بعد عمليات تجريف مستمرة، وذلك بكتابة شعارات عنصرية بحق العرب والمسلمين والنبي محمد صلى الله عليه وسلم، مثل كتابة «الموت للعرب» على ثلاثين ضريحا.

ويحمل رئيس الحركة الإسلامية الشيخ رائد صلاح إسرائيل مسؤولية اعتداء المتطرفين على المقبرة، مؤكدا أنهم يتلقون التشجيع والدعم من

وهوية البلاد.

وبحسب كتاب تاريخ القرية «كوكب أبو الهيجاء جذرها في الأرض وفرعها في السماء»، فقد التحق صاحب المقام بالملك العادل قادما من موطنه في كردستان، وقاتل الصليبيين في فلسطين ودفن فيها بعدما أسس عدة قرى عرفت باسمه.

المقام ذو القبتين المطليتين بالأخضر وسط غابة بلوط، يشتمل على صحن وغرفة داخلها قبران مغطيان بالحجر ويجوارها غرفة للصلاة، وهو مزار تاريخي كما تدلل الأبيات الشعرية المنحوتة على واجهات القبور داخل المقام والتي تعكس قدمه.

ففي واجهة أحد الأضرحة كتب: تأمل قبر أسناد عظيم القدر والجاه محمد نجل أبي الهيجا كريم فاضل زاه ألا زخ بلا شك عليه رحمة الله وأوضح الجغرافي الباحث في التراث الفلسطيني د. شكري عراف أن عبارة «رحمة الله» في البيت الأخير تشير إلى السنة التي توفى بها صاحب الضريح وهي ١١٨٢.

أما الشيخ علي أبو الهيجاء فيرى أن أهالي القرية صانوا على مر التاريخ هذا الرمز، وهم يستلهمون منه صمودهم وبقاؤهم وكفاحهم وتشبثهم بهويتهم الوطنية والقومية. واعتبر أن الاعتداء يقوي عزيمتهم على التمسك بالروابط

وديع عواودة-حيفا

يتواصل مسلسل الاعتداءات على المواقع الإسلامية في فلسطين ٤٨ وسط لامبالاة من قبل الشرطة الإسرائيلية التي لا تحرك ساكنا تجاه المتطرفين اليهود.

وفي أحدث حلقات هذا المسلسل استهدف مجهولون المقام التاريخي للشيخ حسام أبو الهيجاء، وهو أحد الأولياء في الجيل ممن تذكر الروايات التاريخية أنه قاتل الصليبيين إلى جانب صلاح الدين الأيوبي.

وحاول المعتدون نبش مقام الشيخ المجاور لقرية كوكب أبو الهيجاء في قضاء الناصرة والعبث به، وأقدموا على تنفيذ الهجوم في جنح الظلام دون أن يمسا بصندوق التبرعات المثبت في المكان، مما يدل على أن هجومهم لم يكن بغرض السرقة.

وأدان التجمع الوطني الديمقراطي في بيان هذا الاعتداء، وطالب الشرطة بعدم الاكتفاء بالاستنكار وكشف الجناة ومعاقبتهم.

وعلى غرار البيان الصادر عن حزب التجمع، اعتبر عضو الكنيست مسعود غنايم من القائمة العربية الموحدة، أن الاعتداء على رمز ديني وتاريخي وطني يندرج ضمن مخططات طمس معالم

ملك الأفنيو الخامس

خضر- فواكه- كروت التلفون . . وكافة متطلبات البيت العربي

5th Ave King

Mid-Eastern & Turkish food



لحوم ودجاج حلال
كروت تليفونات بسعر الجملة
خضار - فاكهة - بهارات
استعداد تام لتلبية كافة
مناسباتكم



منتجات ألبان
كافة الأطعمة الشرقية
والمشويات التركية

6824 5th Ave brooklyn NY 11220
718-238-9696

